













Side-by-Side Refrigerator

Use & Care Guide

 Important Safety Instructions	1-2
 Installation	3-6
 Temperature Controls	7-9
 Fresh Food Features	10-12
 Freezer Features	13
 Ice and Water	14-15
 Water Filter	16-17
 Food Storage Tips	18
 Care and Cleaning	19-22
 Operating Sounds	23
 Troubleshooting	24-27
Guía de uso y cuidado en español	28-55
Guide d'utilisation et d'entretien français	56-83
Benutzungs- und Pflegeanleitungen – Deutsch	84-111
Italiano – Guida all'uso e alla manutenzione	112-139
Ελληνικές οδηγίες χρήσης και φροντίδας	140-167
Guia de Uso e Cuidado em Português	168-195
Nederlandse gebruiks- en onderhoudshandleiding	196-223
Dansk betjeningsvejledning	224-251
Svensk manual	252-279
Suomenkielinen käyttö- ja huolto-ohje	280-307
Norsk bruks- og vedlikeholdsanvisning	308-335
Türkçe Kullanım ve Bakım Kılavuzu	336-363



Important Safety Instructions

Installer: Please leave this guide with this appliance.

Consumer: Please read and keep this Use & Care Guide for future reference. This guide provides proper use and maintenance information.

Keep sales receipt and/or cancelled check as proof of purchase.

If you need service contact your local dealer for warranty information.

Have complete model and serial number identification of your refrigerator. This is located on a data plate inside the refrigerator compartment, on the upper left side. Record these numbers below for easy access.

Model Number _____

Serial Number _____

Date of Purchase _____

In our continuing effort to improve the quality and performance of our appliances, it may be necessary to make changes to the appliance without revising this guide.

What You Need to Know About Safety Instructions

Warning and Important Safety Instructions appearing in this guide are not meant to cover all possible conditions and situations that may occur. Common sense, caution and care must be exercised when installing, maintaining or operating appliance.

Always contact your dealer, distributor, service agent or manufacturer about problems or conditions you do not understand.

Recognize Safety Symbols, Words, Labels

DANGER

DANGER – Immediate hazards which **WILL** result in severe personal injury or death.

WARNING

WARNING – Hazards or unsafe practices which **COULD** result in severe personal injury or death.

CAUTION

CAUTION – Hazards or unsafe practices which **COULD** result in minor personal injury or property damage.

DANGER

To reduce risk of injury or death, follow basic precautions, including the following:

Important: Junked or abandoned refrigerators are still dangerous – even if they sit out for “just a few days.” If you are getting rid of your old refrigerator, please follow the instructions below to help prevent accidents.

Before you throw away your old refrigerator or freezer:

- Take off the doors.
- Leave the shelves in place so children may not easily climb inside.

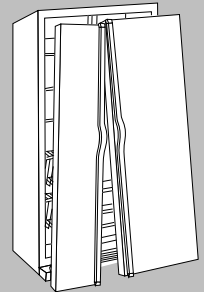



Important Safety Instructions

⚠ WARNING

To reduce risk of fire, electric shock, serious injury or death when using your refrigerator, follow these basic precautions, including the following:

1. Read all instructions *before* using the refrigerator.
2. Observe all local codes and ordinances.
3. Be sure to follow earthing instructions.
4. Check with a qualified electrician if you are not sure this appliance is properly earthed.
5. **Do not** earth to a gas line.
6. **Do not** earth to a cold-water pipe.
7. Refrigerator is designed to operate on a separate 220-240 volt, 10 amp., 50 HZ cycle line.
8. **Do not** modify plug on power cord. If plug does not fit electrical outlet, have proper outlet installed by a qualified electrician.
9. **Do not** use a two-prong adapter, extension cord or power strip.
10. **Do not** tamper with refrigerator controls.
11. **Do not** service or replace any part of refrigerator unless specifically recommended in Use & Care Guide or published user-repair instructions. **Do not** attempt service if instructions are not understood or if they are beyond personal skill level.
12. *Always* disconnect refrigerator from electrical supply *before* attempting any service. Disconnect power cord by grasping the plug, not the cord.
13. Install refrigerator according to Installation Instructions. All connections for water, electrical power and earthing must comply with local codes and be made by licensed personnel when required.
14. Keep your refrigerator in good condition. Bumping or dropping refrigerator can damage refrigerator or cause refrigerator to malfunction or leak. If damage occurs, have refrigerator checked by qualified service technician.
15. A qualified service technician must replace worn power cords and/or loose plugs.
16. *Always* read and follow manufacturer's storage and ideal environment instructions for items being stored in refrigerator.
17. Your refrigerator **should not** be operated in the presence of explosive fumes.
18. Children **should not** climb, hang or stand on any part of the refrigerator.
19. Clean up spills or water leakage associated with water installation.
20. The appliance is not intended for use by young children or infirm persons without supervision.
21. Young children should be supervised to ensure that they **do not** play with the appliance.

Installing Your Refrigerator

These instructions were provided to aid you in the installation of your unit. The manufacturer cannot be responsible for improper installation.

Steps to Follow...

A qualified engineer must connect refrigerator in accordance with these installation instructions.

Measure door opening and depth and width of refrigerator. Remove handles or doors if required. Engineer must also do the following:

1. Follow local water and electrical company connection regulations.
2. Complete water supply connection before electrical supply connections.

Service to or replacement of power cord must be performed by a qualified engineer.

Note:

When writing or calling about a service problem, please include the following information:

- a. Your name, address and telephone number;
- b. Model number and serial number;
- c. Name and address of your dealer or engineer;
- d. A clear description of the problem you are having;
- e. Proof of purchase (sales receipt)

SAVE THESE INSTRUCTIONS FOR FUTURE REFERENCE



Installation

⚠ WARNING

To be done by a qualified engineer only.

Location

- **Do not** install refrigerator near oven, radiator or other heat source. If not possible, shield refrigerator with cabinet material.
- **Do not** install where temperature falls below 13° C or rises above 43° C. Malfunction may occur at this temperature.
- Refrigerator is designed for indoor household application only.

Measuring the Opening

When installing your refrigerator allow 13 mm space at top, 19 mm space behind machine compartment cover (located in the rear). Allow 6 mm space on both sides of the refrigerator for proper air circulation, ease of installation, and leveling. If the refrigerator is placed with the door hinge side against the wall, you may want to allow additional space so the door can be opened wider.

60 cm deep models

Note: Trim corners of countertop to a 45° angle if countertop has 25 mm overhang. Provide 5 mm clearance on both sides of refrigerator, and allow 7 mm on top for ease of installation and leveling. No minimum clearance is required at the rear of the cabinet.

Subflooring or floor coverings (i.e. carpet, tile, wood floors, rugs) may make your opening smaller than anticipated.

Some clearance may be gained by using the leveling procedure under *Leveling*.

Important: If refrigerator is to be installed into a recess where the top of the refrigerator is completely covered, use dimensions from floor to top of hinge cap to verify proper clearance.

Transporting Your Refrigerator

- **NEVER** transport refrigerator on its side. If an upright position is not possible, lay refrigerator on its back. Allow refrigerator to sit upright for approximately 30 minutes *before* plugging it in to assure oil returns to the compressor. Plugging refrigerator in immediately may cause damage to internal parts.
- Use an appliance dolly when moving refrigerator. **ALWAYS** truck refrigerator from its side or back-**NEVER** from its front.
- Protect outside finish of refrigerator during transport by wrapping cabinet in blankets or inserting padding between the refrigerator and dolly.
- Secure refrigerator to dolly firmly with straps or bungee cords. Thread straps through handles when possible. **Do not** over-tighten. Over-tightening restraints may dent or damage outside finish.

How to Remove and Replace Door and Hinges

⚠ WARNING

Contact a qualified engineer to perform this task.

How to Connect the Water Supply (select models)

⚠ WARNING

Contact a qualified engineer to perform this task.



Installation

Handle Installation

If not installed, the handle is located in the interior of the fresh food section or attached to the back of your refrigerator.

Remove and discard handle packaging and tape.

Handle design varies from refrigerator to refrigerator. Please reference the appropriate instructions for your model below.

Front Mount Handle (select models)

Materials Needed:

- Gloves to protect hands
- Phillips screwdriver
- Plastic door removal card (or 0.1 cm thick plastic card), retain the card for offset handle use.

Attach Extensions to Handle: (select models)

1. Align handle and extension as shown.
2. Place extension in handle opening.
3. Apply slight pressure to both sides of the extension piece.
4. Slide extension until it stops on inside edge of handle.

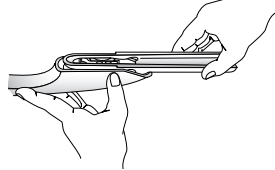

To Install:

1. The handles are to be oriented as shown.
2. Align door handle with the door studs.
3. Ensure the large hole in the mounting clip is positioned *down* on both ends of the handle.

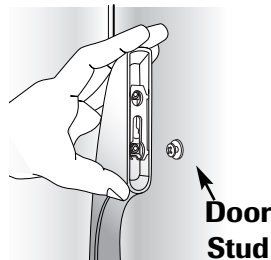
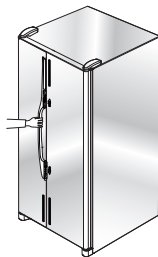

4. Rotate the handle so that the handle is flat against the door.
5. Grasp the handle firmly and slide *down*.

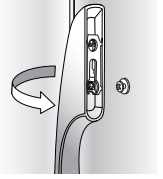

To Remove:

1. Grasp the lower part of the handle firmly, slide *up*, lift and remove from surface.

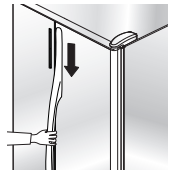

Offset Handles

To Install:

1. Align fresh food handle with trim retainer and door clip.
2. Make sure the tabs of the handle clip are below the tabs of the door clip.
3. Rotate the handle so that the handle is flat against the door.
4. The tab on the lower part of the handle will align with the hole in the handle cap.
5. Slide handle upward until it clicks.
6. Snap top of handle into trim retainer clip.
7. Repeat for freezer handle.

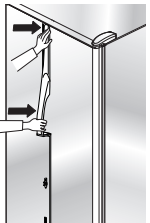
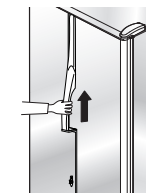
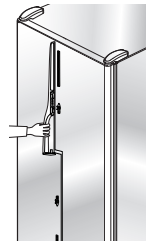

To Remove:

1. Protect the area above the handle trim with tape. Insert the tip of a flat blade screwdriver between the handle trim and door panel. Carefully pry the trim away from the door panel.
2. Pull trim free from the trim retainer.
3. Insert door removal card (or 0.1 cm thick plastic card) between the handle and door panel (approximately 3.8 cm).
4. Grasp the handle firmly and pull downward to remove.
5. Repeat for freezer handle.

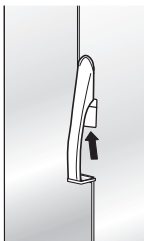



Installation

Full-Length Aluminum Handles

To Install:

1. Release top door trim by removing Phillips screws from top of fresh food door and retain screws for later use.
2. Align notches on back of handle with retaining clips on doors. Insert clips into notches and slide handle down until it contacts bottom trim.
3. Replace top door trim and Phillips screws.
4. Repeat instructions 1-3 to install other handle.

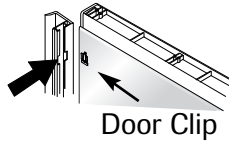
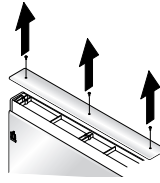

To Remove:

1. Release top door trim by removing Phillips screws from top of fresh food door and retain screws for later use.
2. Grasp handle firmly with both hands. Slide handle upward approximately 1.9 cm to release.
3. Repeat instructions 1-3 to remove other handle.

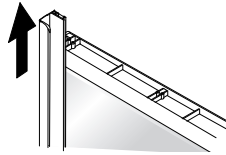
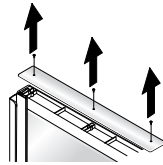
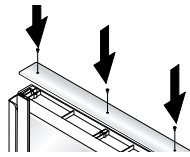

To Reinstall:

1. Repeat in reverse order.

6 mm Panel Dimensions:

Extended Door Models	Panel Height	Panel Width
Fresh food door	169.5 cm	48.1 cm
Upper freezer door (dispenser)	46.0 cm	35.4 cm
Lower freezer door (dispenser)	81.5 cm	35.4 cm
Freezer door (non-dispenser)	169.5 cm	35.4 cm

To Install:

1. Remove top trim screws with a Phillips screwdriver to remove top trim.
2. Slide handle upward until loose. Pull handle from door.
3. Remove door retainer clips with a 1/4" hex head driver.
4. Slide bottom of panels into bottom door trim until hinge side of decorator panel rests under hinge side trim. **Important:** Tape tops of panels to door to prevent panels from falling.
5. Reinstall door retainer clips with a 1/4" hex head driver.
6. Reinstall handle by inserting retaining clips on door into notches on back of handle. Slide handle *down* until it contacts bottom trim.
7. Remove tape from tops of panels *before* reinstalling top door trim with Phillips screw removed in step 1.

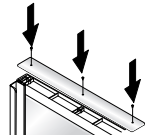
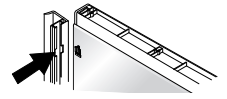
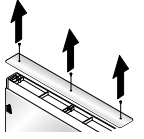

To Remove:

1. Perform step 1 as explained in the installation instructions. **Important:** Tape tops of panels to door to prevent panels from falling.
2. Perform steps 2 & 3. Remove tape to slide panels out of door trim. Continue with steps 5, 6, and 7 to replace handle and trim.

⚠ WARNING

To avoid possible injury and damage to property, tape decorative panels (select models) securely into place *before* removing door handles.

⚠ CAUTION

To avoid personal injury or property damage, observe the following:

- Refrigerator panels **should not** weigh more than 14 kilograms and freezer panels should not weigh more than 7 kilograms.
- Protect soft vinyl or other flooring with cardboard, rugs, or other protective material.
- Protect hands and arms by wearing gloves.

Decorator Door Panels

Procedure:

- To protect door surfaces from being scratched, cover back edges of decorator panels by placing masking tape along back edges.
- Save all screws and reuse in original locations.

Euro Handles

This handle style is installed at the factory.

Materials Needed:

- 3/32" Allen wrench

To Remove:

- Remove set screw from handle mounting post using 3/32" Allen wrench.
- Repeat the procedure on all posts to remove the handle.

To Replace:

- Align handle with the mounting posts.
- Fully tighten all set screws to secure handle in place.

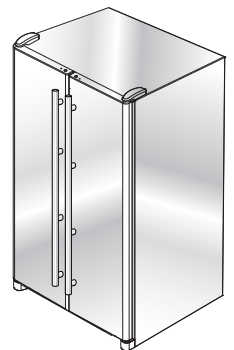



Installation

Leveling

⚠ CAUTION

To protect personal property and refrigerator from damage, observe the following:

- Protect vinyl or other flooring with cardboard, rugs, or other protective material.
- **Do not** use power tools when performing leveling procedure.

Notes:

- Complete any required water supply connection *before* leveling.
- Some models only have adjustment screws **(A)**.

Materials Needed:

- 3/8" hex head driver
- Carpenter's level.

1. Remove toe grille.

- Grasp firmly and pull outward to unclip.

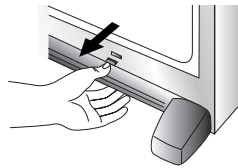

2. Using hex head driver, turn the front adjustment screws **(A)** on each side to raise or lower the front of the refrigerator (see illustration below).



3. Select models also have rear adjustment screws **(B)**. Using the hex head driver, turn each of these adjustment screws **(B)** to raise or lower the rear of the refrigerator.

4. Using a carpenter's level, make sure front of refrigerator is 1/4" (6 mm) or approximately 1/2 bubble higher than back of refrigerator and that the refrigerator is level from side to side.

5. Turn stabilizing legs **(C)** clockwise until firmly against floor.

6. Turn adjustment screws **(A)** counterclockwise to allow the full weight of the refrigerator to rest on the stabilizing legs.

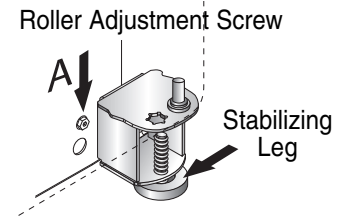

7. If required, correct rocking of refrigerator by turning rear adjustment screw clockwise to raise rocking corner. If doors are uneven, do the following:

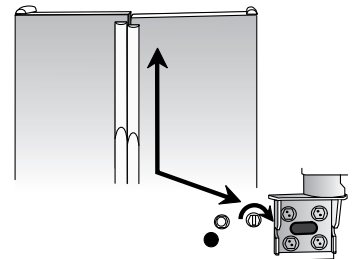

- Determine which door needs to be raised.
- Turn front roller adjustment screw **(A)** clockwise to raise front corner of door.
- If one refrigerator door has reached the limit of its adjustment range and doors are still not level, raise or lower the opposite door by turning roller adjustment screw clockwise or counterclockwise.
- Check with level to verify 6 mm tilt to the back for proper door closure.
- If refrigerator is aligned and stable, replace toe grille.
- Align the toe grille mounting clips with the lower cabinet slots.
- Push the toe grille firmly until it snaps into place.



Temperature Controls

Touch Temperature Controls (select models, style varies by model)

The controls are located at the top front of the refrigerator compartment.

Control



Initial Control Settings

After plugging the refrigerator in, set the controls.

- Pressing the or pads adjusts the controls to the desired setting.
- Set the Freezer control on **4**.
- Set the Refrigerator control on **4**.
- Let the refrigerator run at least 8 to 12 hours *before* adding food.

Warm Cabinet Surfaces

At times, the front of the refrigerator cabinet may be warm to the touch. This is a normal occurrence that helps prevent moisture from condensing on the cabinet. This condition will be more noticeable when you first start the refrigerator, during hot weather and after excessive or lengthy door openings.

Adjusting the Controls

- 24 hours after adding food, you may decide that one or both compartments should be colder or warmer. If so, adjust the control(s) as indicated in the *Temperature Control Guide* table.
- Except when starting the refrigerator, **do not** change either control more than *one* number at a time.
- Allow 24 hours for temperatures to stabilize.

Temperature Control Guide

Refrigerator too warm	Set the Refrigerator control to next higher number by pressing the pad.
Refrigerator too cold	Set the Refrigerator control to next lower number by pressing the pad.
Freezer too warm	Set the Freezer control to next higher number by pressing the pad.
Freezer too cold	Set the Freezer control to next lower number by pressing the pad.
Turn control OFF	Press the Freezer or Refrigerator pad until a dash “-” appears in the display.

Trisensor Climate Control (select models)

The control is located at the top front of the fresh food compartment or cabinet front.

Control

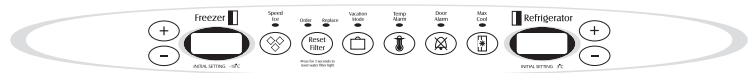

Facade Control

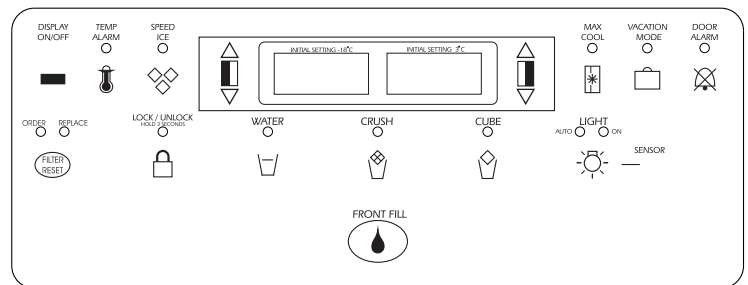

Initial Temperature Setting

Temperatures are preset at the factory at 3° C in the fresh food compartment and -18° C in the freezer compartment.

Adjusting the Control

24 hours after adding food, you may decide that one or both compartments should be colder or warmer. If so,



Temperature Controls

adjust the control as indicated in the *Temperature Control Guide* below.

- The first touch of the \oplus / \triangle or \ominus / ∇ pads shows the current temperature setting.
- The display will show the new setting for approximately *three* seconds, and then return to the actual temperature currently within that compartment.
- **Do not** change either control more than *one* degree at a time. Allow temperature to stabilize for 24 hours *before* making a new temperature adjustment.

Temperature Control Guide

Refrigerator too cold	Set the Refrigerator control to next higher number by pressing the \oplus / \triangle pad.
Refrigerator too warm	Set the Refrigerator control to next lower number by pressing the \ominus / ∇ pad.
Freezer too cold	Set the Freezer control to next higher number by pressing the \oplus / \triangle pad.
Freezer too warm	Set the Freezer control to next lower number by pressing the \ominus / ∇ pad.
Turn refrigerator OFF	Press the Freezer \oplus / \triangle pad until OFF appears in the display. Press either the Freezer or Refrigerator \ominus / ∇ pad to turn back on.

Speed Ice

When activated, Speed Ice reduces the freezer temperature to the optimum setting for 24 hours in order to produce more ice. **Important:** When the Speed Ice feature is in operation, the \oplus / \triangle and \ominus / ∇ pads for the Freezer control will not operate.



Reset Filter (select models)

When a water filter has been installed in the refrigerator, the yellow Order light will illuminate when 90 percent of the volume of water for which the filter is



rated has passed through the filter OR 11 months have elapsed since the filter has been installed.

The red Replace light will illuminate when the rated volume of water has passed through the filter OR 12 months have elapsed since the filter was installed. A new filter should be installed immediately when the Replace light is illuminated.

After replacing the filter, press and hold the **Reset Filter** pad for *three* seconds. The Order and Replace lights will go off.

Vacation Mode



The Vacation Mode feature causes the freezer to defrost less frequently, conserving energy. The Vacation Mode indicator light will illuminate when the feature is activated. To deactivate, press the **Vacation Mode** pad again OR open either door. The indicator light will go off.

Notes:

- Door openings will not deactivate Vacation Mode for approximately one hour after activation.
- If vacationing for more than a few days, see the *Preparing for Vacation* section, page 22.

Temp Alarm



The Temp Alarm system will alert you if the freezer or fresh food temperatures exceed normal operating temperatures due to a power outage or other event. When activated, the Temp Alarm light will illuminate.

If the freezer or fresh food temperatures have exceeded these limits, the display will alternately show the current compartment temperatures and the highest compartment temperatures reached when the power was out. An audible alarm will sound repeatedly.

Press the **Temp Alarm** pad *once* to stop the audible alarm. The Temp Alarm light will continue to flash and the temperatures will alternate until the temperatures have stabilized.

To turn off Temp Alarm, press and hold the **Temp Alarm** pad for *three* seconds. The indicator light will go off.



Temperature Controls

Door Alarm



The Door Alarm will alert you when one of the doors has been left open for five continuous minutes. When this happens, an audible alarm will sound every few seconds until the door is closed OR the **Door Alarm** pad is pressed to deactivate the feature.

Max Cool

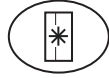

When activated, Max Cool causes the refrigerator and freezer temperatures to drop to the minimum settings on the control. This cools down the refrigerator and freezer after extended door openings or when loading the refrigerator or freezer with warm food. **Important:** When the Max Cool feature is in operation, the \oplus/\triangle and \ominus/∇ pads for the refrigerator and freezer controls will not operate.

To activate, press the **Max Cool** pad. Max Cool will deactivate automatically after 12 hours, OR press the **Max Cool** pad to deactivate the feature.

Display On/Off (select models)

Temperature readout alternates On/Off. 

User Preferences

Access the User Preferences menu to:

- Change the temperature display from °F to °C
- Enable or disable audible alarms.
- Adjust the light level at which the Dispenser Auto Light will illuminate (when this feature is activated on the ice and water dispenser) (select models)
- Activate the Sabbath Mode

To access the User Preferences menu, press and hold the **Door Alarm** pad for *three* seconds. When in the User Preferences mode, a short title for the feature will appear in the Freezer temperature display and the

feature status will appear in the refrigerator display.

1. Use the **Freezer** up and down control to scroll through the features.
2. When the desired feature is displayed, use the **Refrigerator** up and down control to change the status.
3. When changes are complete, press the **Door Alarm** pad for *three* seconds OR close the refrigerator door.

Temperature Display (F_C)

Change the display to show temperatures in degrees Fahrenheit or degrees Celsius.

Alarm (AL)

When the Alarm mode is OFF, all audible alarms will be disabled until the feature is turned on.

Auto Light Level Selection (LL) (select models)

This setting adjusts the light level at which the dispenser light will illuminate when the sensor detects that the light levels in the room are low. Setting 1 is the darkest light level setting, setting 9 is the lightest light level setting. **Important:** The Auto Light (select models) must be activated on the ice and water dispenser control to take advantage of this option.

Sabbath Mode (SAB)

When the Sabbath Mode is ON, all control lights and the night light will be disabled until the feature is turned OFF. This feature does not disable the interior lights. Press any pad to restore the control lights.

Warm Cabinet Surfaces

At times, the front of the refrigerator cabinet may be warm to the touch. This is a normal occurrence that helps prevent moisture from condensing on the cabinet. This condition will be more noticeable when the refrigerator is first started, during hot weather and after excessive or lengthy door openings.



Fresh Food Features

Shelves

⚠ CAUTION

To avoid personal injury or property damage, observe the following:

- **Never** attempt to adjust a shelf that is loaded with food.
- Confirm shelf is secure *before* placing items on shelf.
- Handle tempered glass shelves carefully. Shelves may break suddenly if nicked, scratched, or **exposed to sudden temperature change.**

Your refrigerator has either Spillsaver™ or non-sealed shelves. Spillsaver™ shelves have a spill retainer edge which allows for easier clean up and some are equipped with the EasyGlide™ slide out feature. To slide out (select models), grasp the front of the shelf and pull forward. Push in the shelf to return to the original position.

To Remove a Shelf:

- Slightly tilt up the front and lift up the rear of the shelf, then pull the shelf straight out.

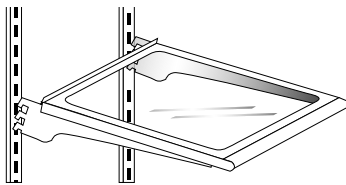

To Lock the Shelf Into Another Position:

- Tilt up the front edge of the shelf.
- Insert the hooks into the desired frame openings and let the shelf settle into place.
- Be sure the shelf is securely locked at the rear.

The Crisper Top serves as the lower fresh food shelf.

To Remove the Crisper Top:

- Remove drawers as indicated (see page 12).
- Place hand under the frame to push up the glass. Lift glass out.
- To install, repeat above instructions in reverse order.

Elevator™ Shelf (select models)

The Elevator™ Shelf is equipped with a spill-retaining edge and the EasyGlide™ slide-out feature. It can be adjusted up or down without unloading.

To Slide Out Elevator™ Shelf:

- Grasp the front of the shelf and pull forward.
- Push the shelf in to return to original position.

To Adjust the Elevator™ Shelf:

- Pull out the knob on the crank handle.
- Rotate the crank *clockwise* to raise the shelf, and *counterclockwise* to lower the height of the shelf.

To Remove Elevator™ Shelf:

- Completely unload the shelf and pull the shelf forward.
- Pull until the shelf stops.
- Press *up* on the tabs located underneath its outside edges and continue pulling forward until the shelf is clear of the frame.

To Replace Elevator™ Shelf:

- Align the shelf to the frame and push it all the way back. It is not necessary to press up on the tabs for reinstallation.

In ordinary use, the Elevator™ Shelf frame assembly does not require removal. Though unlikely, and not recommended, the correct removal procedure is as follows:

To Remove Frame Assembly:

- Unload the shelf completely.
- Slide the shelf forward about 5.1 cm and manually move the two rear latches toward the shelf center.
- While supporting the entire shelf and frame from underneath, lift slightly and rotate the assembly approximately 30° to allow the rear mechanism to clear the vertical rear side rails.
- The entire assembly can then be moved forward and clear of the refrigerator compartment.

To Reinstall Frame Assembly:

- Reverse the removal procedure. Be sure the shelf is in a level position. When the sliding shelf is pushed to the rear, it will reposition the rear latches to their correct operating position.

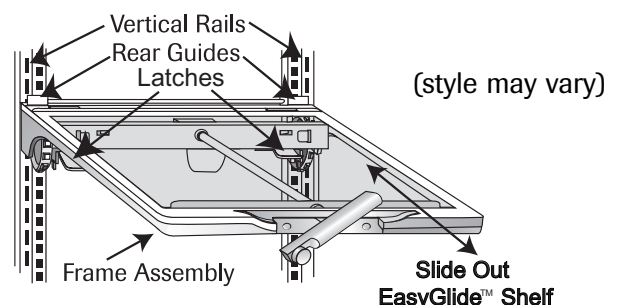



Fresh Food Features

Door Storage

Beverage Chiller™/MiniChiller™ (select models)

The Beverage Chiller™ and MiniChiller™ keep beverages and other items colder than the rest of the fresh food compartment. An air inlet directs air from the freezer into the chiller(s).

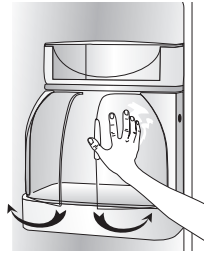

Controls

The chiller control is located on the left side wall of the fresh food compartment. Turn the control *clockwise* for colder temperature.



To Remove Chiller(s):

- Unload the chiller(s).
- Slide the assembly up and pull straight out.

Note: If the chiller is installed directly under the dairy center or a door bucket, the bucket or dairy center will need to be removed before removing the chiller.

To Install Chiller(s)

- Align one of the air inlet holes with the hole cut out on the door.
- Slide the assembly in and down so that the hooks are firmly seated on the door liner.

Note: The chillers will not operate properly if the air intake hole is not aligned with the control location.

Dairy Center

The Dairy Center provides convenient door storage for spreadable items such as butter and margarine. This compartment can be moved to several different locations to accommodate storage needs.

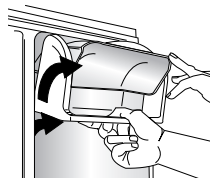

To Remove:

- Slide dairy center up and pull out.

To Install:

- Slide assembly in and down so that the hooks are firmly seated on the door liner.

To Remove Dairy Door:

- Press in sides of dairy door and pull out.

To Install Dairy Door:

- Slide sides of dairy door inside dairy center until hinge points snap into place.

Adjustable Deep Tilt-Out Door Buckets (select models)

The Adjustable Deep Tilt-Out Door Bucket provides easy access to food items stored in the door.

To Remove Bucket:

- Tilt bucket out.
- Pull straight out of the bracket.

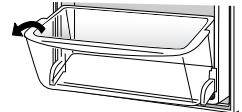

To Install Bucket:

- Tilt the front of the bucket down slightly.
- Slide into bracket and tip upright.

To Move Bucket Frame to Another Location:

- Remove bucket.
- Lift bracket up and pull straight out.

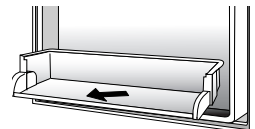

Place the bracket in a new location.

Door Buckets

Door Buckets can be moved to meet individual storage needs.

To Remove:

- Lift bucket up and pull straight out.

To Install:

- Place bucket in desired door liner retainer, push down until bucket stops.

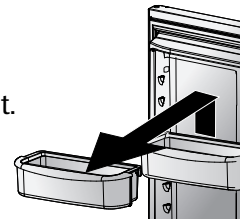



Fresh Food Features

Storage Drawers

Humidity-Controlled Crisper Drawers

The Crisper Drawers provide a higher humidity environment for fresh fruit and vegetable storage.

Controls

The crisper controls regulate the amount of humidity in the crisper drawer. Slide control toward the **Fruit** setting for produce with outer skins. Slide control toward the **Vegetables** setting for leafy produce.



To Remove:

- Pull drawer out to full extension. (On select models, press tabs toward oneself to release drawer from rails.) Tilt up front of drawer and pull straight out.

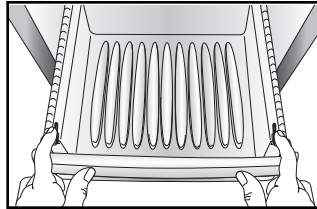

To Install:

- Insert drawer into frame rails and push back into place.

Note: For best results, keep the crispers tightly closed.

Temperature-Controlled Drawer (select models)

This drawer can be used for storage of miscellaneous items.

The drawer features a control that regulates the air temperature in the drawer. Set the control to **Cheese** to provide normal refrigerator temperature. Use the **Meats** setting for meats.

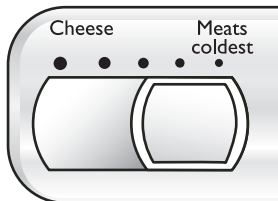

Accessories

Grip Pads (select models)

The Grip Pads prevent objects from sliding in the door buckets. Grip Pads are removable and are top-rack dishwasher safe for easy cleaning.

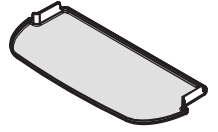

Covered Storage Bucket (select models)

The Storage Bucket has a lid and removable egg tray. When tray is removed, bucket will accept items such as a standard egg carton, ice, etc.

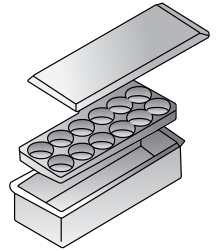

Tall Bottle Retainer/Snugger (select models)

The Tall Bottle Retainer prevents tall bottles from tipping forward. The Retainer can be placed above any removable door bucket.

The Snugger attached to the Tall Bottle Retainer keeps bottles and other containers in place when the door is opened or closed. Adjust the Snugger by sliding from side to side.

Egg Tray With Handle (style may vary/select models)

The Egg Tray with Handle holds a “dozen-plus” eggs. It can be removed to carry to a work area or to be washed.

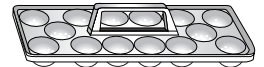



Freezer Features

Shelves and Baskets

Fixed Freezer Shelf

To Remove Clip-Mounted Shelves:

- Lift shelf from wall mounting clips and pull left side of shelf out of wall mounting holes.

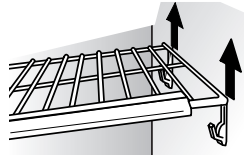

To Install Clip-Mounted Shelves:

- Place left side of shelf in mounting holes and press down into wall mounting clips.

Shelves

Shelves can be removed to meet individual storage needs.

To Remove Shelf:

- Snap right side of shelf up from cabinet railing and slide to right.

To Install Shelf:

- Replace shelf in left side cabinet railing. Snap shelf into right side cabinet railing.

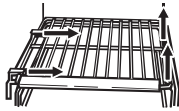

Baskets and Drawers

Baskets and drawers slide out for easy access of items in back.

To Remove:

- Pull out to its full extension. Lift up front of basket and remove.



To Install:

- Slide basket or drawer into cabinet railing. Lift up front of basket or drawer, and slide to the back of refrigerator.

Ice Storage Bin

The Ice Storage Bin is located below the automatic ice maker.

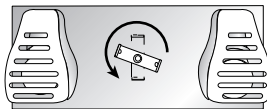

To Remove:

- Raise ice maker arm to deactivate ice maker. Lift front of bin and pull out to its full extension. Lift up front of bin and remove.

To Install:

- Slide bin into railing below ice maker until bin locks into place. Drop ice maker arm to activate ice maker.

Important: Ice bin must be locked in place for proper ice dispensing. Turn auger driver behind bin *counterclockwise* (as shown) to properly align ice bin with auger driver.

Door Storage

Adjustable Door Buckets

Door Buckets can be moved to meet individual storage needs.

To Remove:

- Lift the door bucket up until it clears the retainers on the door liner, then pull the door bucket straight out.

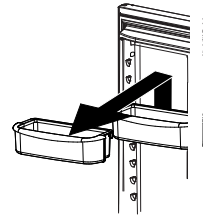

To Install:

- Slide bucket in above desired door liner retainer and push down until bucket stops.

Fixed Door Bucket (select models)

The Fixed Door Bucket is located in the upper section of the freezer door.

Important: Fixed door bucket is not adjustable. If bucket is removed, freezer light will not deactivate when door is closed.

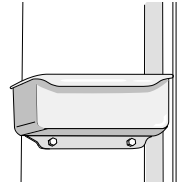

Tilt-out Door Buckets (select models)

The Tilt-Out Door Bucket provides easy access to food items stored in the door.

To Remove Bucket:

- Tilt bucket out.
- Pull straight out of the frame.

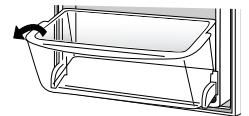

To Install Bucket:

- Tilt the front of the bucket down slightly.
- Slide into frame and tip upright.

To Move Bucket Frame to Another Location:

- Remove bucket.
- Lift frame up and pull straight out.

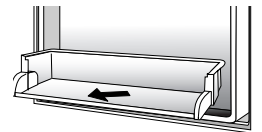

Slide the frame in and down into the new location.

Drop-Down Freezer Door Baskets (select models)

These baskets provide convenient storage space for frozen food items that tend to shift, such as bagged vegetables.

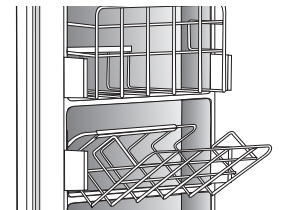



Ice and Water

Dispenser Features (select models)

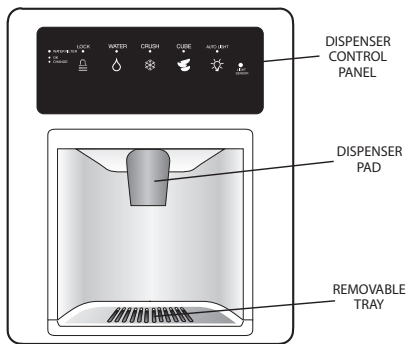

Dispenser Light (select models)

A light activates within the dispenser area at full power when dispensing ice or water with the main dispenser pad.

Dispenser Pad

The Dispenser Pad is located on the back wall of the dispensing area. When the dispenser pad is pressed, the selection chosen on the dispenser control panel will dispense.

Removable Tray

The Removable Tray at the bottom of the dispenser area is designed to collect small spills and may be easily removed for cleaning and emptying purposes.

Important: Removable tray does not drain. **Do not** allow tray to overflow. If it does, remove tray and wipe up overflow.

Water Dispenser Operation

⚠ CAUTION

To avoid personal injury or property damage, observe the following:

- **Do not** put fingers, hands or any foreign object into dispenser opening.
- **Do not** use sharp objects to break ice.
- **Do not** dispense ice directly into thin glass, fine china or delicate crystal.

Ice Maker Operation

- To turn ice maker On, push arm *down* from locked position.

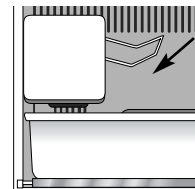

- Lift arm *up* and lock into position to turn ice maker Off.

Note: During initial use of water dispenser, allow up to one minute delay while water tank fills before water dispenses. Discard first 10-14 glasses of water after initially connecting refrigerator to household water supply and after extended periods of nonuse.

To Use Dispenser Pad:

- Choose water selection from dispenser control panel.
- Press sturdy, wide-mouthed container against dispenser pad. When dispensing crushed ice, hold container as close to chute as possible to reduce spraying.
- Release pressure on dispenser pad to stop water dispensing. A small amount of water may continue to dispense and collect in dispenser tray. Large spills should be wiped dry.



Ice and Water

Dispenser Control (select models) (control features vary by model)

Ice Dispenser Operation



To Dispense Ice:

- Select **Crushed** or **Cubes** ice mode by pushing button on dispenser control panel. A green light above button indicates mode selection.
- Press container against dispenser pad. When dispensing crushed ice, hold container as close to chute as possible to reduce spraying.

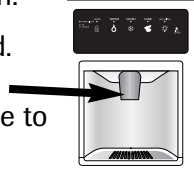

Notes:

- Mode may not be changed while ice dispenser is in operation.
- If dispenser (select models) is active for more than two minutes, an automatic lock out sensor will shut down power to dispenser area. See *Dispenser Lock* for unlocking information.

Dispenser Lock (select models)

The Dispenser Lock prevents ice or water from being dispensed.



To Lock Dispenser:

- Press and hold the **Lock** button for *three* seconds. A green indicator light above button will illuminate when the dispenser is locked.

To Unlock Dispenser:

- Hold the **Lock** button for *three* seconds. The green indicator light above button will go out.

Water Filter Status Indicator Light (select models)



The Water Filter Status Indicator Light serves as a reminder to replace the water filter. A green light indicates that the filter is in good condition. A red light indicates the filter should be changed. Once light turns red, it will remain red until function is reset.

To Reset Indicator:

- Press and hold both the **Lock** and **Water** buttons simultaneously for *four* seconds. The green filter status indicator light will flash three times when the function has successfully reset.



Auto Light (select models)



The Auto Light function activates the dispenser light at half-power when the Light Sensor detects that the light levels in room are low.

To Activate Auto Light:

- Press **Auto Light** button. A green indicator light above button illuminates when the sensor is active.

To Deactivate Auto Light:

- Press **Auto Light** button. The green indicator light will go out.

Note: The dispenser light will operate when Auto Light is ON or OFF.

Sabbath Mode (select models)

When activated, the Sabbath Mode deactivates the control lights while leaving the control operational.

To Activate Sabbath Mode:

- Press and hold the **Lock** and **Auto Light** buttons simultaneously for *three to four* seconds. After three to four seconds, the dispenser lights will turn off.



To Deactivate Sabbath Mode:

- Press and hold both the **Lock** and **Auto Light** buttons simultaneously for *three to four* seconds. After three to four seconds, the dispenser lights will activate.

Notes:

- Dispenser light will not activate during dispensing while in this mode.
- If the power fails, the control will remain in Sabbath Mode when power returns.



Water Filter

Water Filter Removal and Installation (select models)

⚠ WARNING

To avoid serious illness or death, **do not** use refrigerator where water is unsafe or of unknown quality without adequate disinfection *before* or *after* use of filter.

⚠ CAUTION

After installing a new water filter, always dispense water for two minutes before removing the filter for any reason. Air trapped in system may cause water and cartridge to eject. Use caution when removing.

- The bypass cap **does not** filter water. Be sure to have replacement cartridge available when filter change is required.
- If water filtration system has been allowed to freeze, replace filter cartridge.
- If system has not been used for several months, or water has an unpleasant taste or odor, flush system by dispensing water for two to three minutes. If unpleasant taste or odor persists, change filter cartridge.

Initial Installation

The water filter is located in the upper right hand corner of the fresh food compartment.

1. Remove blue bypass cap and retain for later use.
2. Remove sealing label from end of filter and insert into filter head.
3. Rotate gently *clockwise* until filter stops. Snap filter cover closed.
4. Reduce water spurts by flushing air from system. Run water continuously for *two* minutes through dispenser until water runs steady. During initial use of water dispenser, allow up to *one* minute delay while water tank fills before water dispenses.
 - Additional flushing may be required in some households where water is of poor quality.

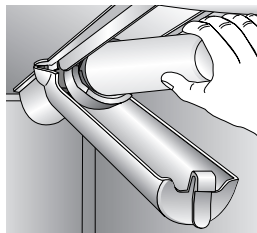
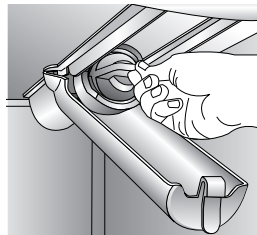

Replacing Water Filter

Important: Air trapped in system may cause water and cartridge to eject. Use caution when removing.

1. Turn filter *counterclockwise* until it releases from filter head.
2. Drain water from filter into sink, and dispose in normal household trash.
3. Wipe up excess water in filter cover and continue with *Initial Installation*, steps 2 and 4.

The filter should be changed at least every 12 months.

Important: Condition of water and amount used determines life span of water filter cartridge. If water use is high, or if water is of poor quality, replacement may need to take place more often.

To purchase a replacement water filter cartridge, contact your dealer.

The dispenser feature may be used without a water filter cartridge. If you choose this option, replace filter with blue bypass cap.



PuriClean II System Specification and Performance Data Sheet

Refrigerator Water Filter Cartridge

Specifications

Service Flow Rate (Maximum).....0.78 GPM (2.9 L/min)
 Rated Service Life 750 (Maximum)750 gallons/2838 liters
 Maximum Operating Temperature100° F / 38° C
 Minimum Pressure Requirement.....35 psi / 241 kPA
 Minimum Operating Temperature33° F / 1° C
 Maximum Operating Pressure120 psi / 827 kPA

Performance Data

Standard No. 42: Aesthetic Effects								
Parameter	USEPA MCL	Influent Challenge Concentration	Influent Average	Effluent		% Reduction		Min. Required Reduction
				Average	Maximum	Average	Minimum	
Chlorine	–	2.0 mg/L ± 10%	1.88 mg/L	<0.05 mg/L	0.06 mg/L	>97.26%	96.84%	50%
T & O	–	–	–	–	–	–	–	–
Particulate**	–	at least 10,000 particles/ml	5,700,000 #/ml	30,583 #/ml	69,000 #/ml	99.52%	98.94%	85%

Standard No. 53: Health Effects								
Parameter	USEPA MCL	Influent Challenge Concentration	Influent Average	Effluent		% Reduction		Min. Required Reduction
				Average	Maximum	Average	Minimum	
Turbidity	1 NTU**	11 ± 1 NTU***	10.73 NTU	0.36 NTU	.049 NTU	97.09%	95.20%	0.5 NTU
Cysts	99.5% Reduction	Minimum 50,000/L	220,000 #/L	<1	<1	>99.99%	>99.99%	>99.95%
Asbestos	99% Reduction	10 ⁷ 10 ⁶ fibers/L; fibers >10 micrometers in length	155 MF/L	<1	<1	>99.99%	>99.99%	99%
Lead at pH 6.5	0.015 mg/L	0.15 mg/L ± 10%	0.153 mg/L	<.001	<.001	>99.35%	>99.35%	0.10 mg/L
Lead at pH 8.5	0.015 mg/L	0.15 mg/L ± 10%	0.150 mg/L	<.001	<.001	>99.35%	>99.35%	0.10 mg/L
Mercury at pH 6.5	0.002 mg/L	.006 mg/L ± 10%	0.006 mg/L	0.00026	0.0005	98.72%	90.91%	0.002 mg/L
Mercury at pH 8.5	0.002 mg/L	.006 mg/L ± 10%	0.006 mg/L	0.0008	0.0015	98.72%	75.93%	0.002 mg/L
Lindane	0.0002 mg/L	0.002 mg/L ± 10%	0.002 mg/L	0.000025	0.00007	98.72%	96.50%	0.0002 mg/L
Toxaphene	0.003 mg/L	0.015 mg/L ± 10%	0.015 mg/L	<0.001	<0.001	92.97%	91.67%	0.003 mg/L
Atrazine	0.003 mg/L	0.009 mg/L ± 10%	.00873 mg/L	<0.002	<0.002	76.99%	75.31%	0.003 mg/L

* Tested using a flow rate of 0.78 GPM; pressure of 60 psig; pH of 7.5 ± 0.5; temp. of 68° ± 5° F (20° ± 3° C) under standard laboratory conditions, however, actual performance may vary. Health Claim Performance tested and certified by NSF International

** Measurement in Particles /ml. Particles used were 0.5 - 1 microns

*** NTU - Nephelometric Turbidity units



Tested and certified by NSF International against ANSI/NSF Standards 42 & 53 in models 750 for the reduction of:

Standard No. 42: Aesthetic Effects Taste and Odor Reduction Chlorine Taste & Odor Mechanical Filtration Unit Particulate Reduction Class 1	Standard No. 53: Health Effects Chemical Reduction Unit Lead, Atrazine, Lindane, Mercury & Toxaphene Reduction Mechanical Filtration Unit Cyst, Turbidity and Asbestos Reduction
---	--

General Use Conditions

Read this Performance Data Sheet and compare the capabilities of this unit with your actual water treatment needs.

DO NOT use this product where water is micro-biologically unsafe or of unknown quality without adequate disinfection before or after the system. System certified for cyst reduction may be used on disinfected water that may contain filterable cysts.

USE ONLY WITH COLD WATER SUPPLY. CHECK FOR COMPLIANCE WITH THE STATE AND LOCAL LAWS AND REGULATIONS.

Timely replacement of filter cartridge is essential for performance satisfaction from this filtration system. Please refer to the applicable section of your Use & Care Guide for general operation, maintenance requirements and troubleshooting.

This system has been tested according to ANSI/NSF 42 and 53 for reduction of the substance listed above. The concentration of the indicated substances in water entering the system was reduced to a concentration less than or equal to the permissible limit for water leaving the system, as specified in ANSI/NSF 42 and 53.



Food Storage Tips

Fresh Food Storage

- The fresh food compartment of a refrigerator should be kept between 1°-4° C with an optimum temperature of 3° C. To check the temperature, place an appliance thermometer in a glass of water and place in the center of the refrigerator. Check after 24 hours. If the temperature is above 4° C adjust the controls as explained on pages 7-9.
- Avoid overcrowding the refrigerator shelves. This reduces the circulation of air around the food and results in uneven cooling.

Fruits and Vegetables

- Storage in the crisper drawers traps humidity to help preserve the fruit and vegetable quality for longer time periods (see page 12).
- Sort fruits and vegetables *before* storage and use bruised or soft items first. Discard those showing signs of decay.
- Always wrap odorous foods such as onions and cabbage so the odor does not transfer to other foods.
- While vegetables need a certain amount of humidity to remain fresh, too much humidity can shorten storage times (especially leafy vegetables). Drain vegetables well *before* storing.
- Wait to wash fresh produce until right before use.

Meat and Cheese

- Raw meat and poultry should be wrapped securely so leakage and contamination of other foods or surfaces does not occur.
- Occasionally mold will develop on the surface of hard cheeses (Swiss, Cheddar, Parmesan). Cut off at least an inch around and below the moldy area. Keep your knife or instrument out of the mold itself. **Do not** try to save individual cheese slices, soft cheese, cottage cheese, cream, sour cream or yogurt when mold appears.

Dairy Food

- Most dairy foods such as milk, yogurt, sour cream and cottage cheese have freshness dates on their cartons for appropriate length of storage. Store these foods in the original carton and refrigerate immediately after purchasing and after each use.

Frozen Food Storage

- The freezer compartment of a refrigerator should be kept at approximately -18° C. To check the temperature, place an appliance thermometer between the frozen packages and check after 24 hours. If the temperature is above -18° C, adjust the control as described on pages 7-9.
- A freezer operates more efficiently when it is at least two-thirds full.

Packaging Foods for Freezing

- To minimize dehydration and quality deterioration use aluminum foil, freezer wrap, freezer bags or airtight containers. Force as much air out of the packages as possible and be sure they are tightly sealed. Trapped air can cause the food to dry out, change color and develop an off-flavor (freezer burn).
- Overwrap fresh meats and poultry with suitable freezer wrap prior to freezing.
- **Do not** refreeze meat that has completely thawed.

Loading the Freezer

- Avoid adding too much warm food to the freezer at one time. This overloads the freezer, slows the rate of freezing and can raise the temperature of frozen foods.
- Leave space between the packages so cold air can circulate freely, allowing food to freeze as quickly as possible.
- Avoid storing hard-to-freeze foods such as ice cream and orange juice on the freezer door shelves. These foods are best stored in the freezer interior where the temperature varies less with door openings.



Care and Cleaning

⚠ CAUTION

To avoid personal injury or property damage, observe the following:

- Read and follow manufacturer's directions for all cleaning products.
- **Do not** place buckets, shelves or accessories in dishwasher. Cracking or warping of accessories may result.

⚠ WARNING

To avoid electrical shock which can cause severe personal injury or death, disconnect power to refrigerator *before* cleaning. After cleaning, reconnect power.

Refrigerator Cleaning Chart

PART	DO NOT USE	DO
Smooth or Textured Painted Doors and Exterior (select models) <i>Damage to finish due to improper use of cleaning products or non-recommended products is not covered under this product's warranty.</i>	Abrasive or harsh cleaners Ammonia Chlorine bleach Concentrated detergents or solvents Metal or plastic-textured scouring pads	Use 4 tablespoons of baking soda dissolved in 1 quart (1 liter) warm, soapy water. Rinse surfaces with clean, warm water and dry immediately to avoid water spots.
Cabinet Interior		
Stainless Steel Doors and Exterior (select models) Important: <i>Damage to stainless steel finish due to improper use of cleaning products or non-recommended products is not covered under this product's warranty.</i>	Abrasive or harsh cleaners Ammonia Chlorine bleach Concentrated detergents or solvents Metal or plastic-textured scouring pads Vinegar-based products Citrus-based cleaners	Use warm, soapy water and a soft, clean cloth or sponge. Rinse surfaces with clean, warm water and dry immediately to avoid water spots. To polish and help prevent fingerprints, follow with Stainless Steel Magic Spray (part no. 20000008*).
Door Gaskets	Abrasive or harsh cleaners Metal or plastic-textured scouring pads	Use warm, soapy water and a soft, clean cloth or sponge.
Condenser Coil <i>Remove base grille to access.</i>	Anything other than a vacuum cleaner	Use a vacuum cleaner hose nozzle.
Condenser Fan Outlet Grille <i>See back of refrigerator.</i>		Use a vacuum cleaner hose nozzle with brush attachment.
Accessories <i>Shelves, buckets, drawers, etc.</i>	A dishwasher	Follow removal and installation instructions from appropriate feature section. Allow items to adjust to room temperature. Dilute mild detergent and use a soft, clean cloth or sponge for cleaning. Use a plastic bristle brush to get into crevices. Rinse surfaces with clean, warm water. Dry glass and clear items immediately to avoid spots.



Care and Cleaning

Removing Odors From Refrigerator

⚠ WARNING

To avoid electrical shock which can cause severe personal injury or death, disconnect power to refrigerator *before* cleaning. After cleaning, reconnect power.

1. Remove all food and turn the refrigerator **OFF**.
2. Disconnect power to the refrigerator.
3. Clean the walls, floor, ceiling of cabinet interior, drawers, shelves and gaskets according to the instructions.
4. Dilute mild detergent and brush solution into crevices using a plastic bristle brush. Let stand for five minutes. Rinse surfaces with warm water. Dry surfaces with a soft, clean cloth.
5. Wash and dry all bottles, containers and jars. Discard spoiled or expired items.
6. Wrap or store odor-causing foods in tightly sealed containers to prevent reoccurring odors.
7. Reconnect power to refrigerator and return food to refrigerator.
8. Allow the refrigerator to cool.
9. After 24 hours, check if odor has been eliminated.

If odor is still present:

1. Remove drawers and place on top shelf of refrigerator.
2. Pack refrigerator and freezer sections – including doors – with crumpled sheets of black and white newspaper.
3. Place charcoal briquettes randomly on crumpled newspaper in both freezer and refrigerator compartments.
4. Close doors and let stand 24 to 48 hours.

Energy Saving Tips

- Avoid overcrowding refrigerator shelves. This reduces air circulation around food and causes refrigerator to run longer.
- Avoid adding too much warm food to refrigerator at one time. This overloads compartments and slows rate of cooling.
- **Do not** use aluminum foil, wax paper, or paper toweling as shelf liners. This decreases air flow and causes refrigerator to run less efficiently.
- A freezer that is two-thirds full runs most efficiently.
- Locate refrigerator in coolest part of room. Avoid areas of direct sunlight, or near heating ducts, registers or other heat producing appliances. If this is not possible, isolate exterior by using a section of cabinet or an added layer of insulation.
- Clean door gaskets every three months according to cleaning instructions. This will assure that door seals properly and refrigerator runs efficiently.
- Take time to organize items in refrigerator to reduce time that door is open.
- Be sure your doors are closing securely by leveling refrigerator as instructed in your installation instructions.
- Clean condenser coils as indicated in the cleaning instructions every three months. This will increase energy efficiency and cooling performance.



Care and Cleaning

Replacing Light Bulbs

⚠ WARNING

To avoid electrical shock which can cause severe personal injury or death, disconnect power to refrigerator *before* replacing light bulb. After replacing light bulb, reconnect power.

⚠ CAUTION

To avoid personal injury or property damage, observe the following:

- Allow light bulb to cool.
- Wear gloves when replacing light bulb.

Upper Fresh Food Section

The upper fresh food light bulbs are located behind the front panel. Reach behind the panel to remove the bulbs.

Lower Fresh Food Section

1. Push up on bottom tabs **(A)** on light cover. Rotate cover up and release tabs **(B)**.
2. Remove light bulb.
3. Replace bulb with appliance bulb **no greater than 40 watts.**
4. Insert top tabs **(B)** of light cover into liner slots and snap bottom tabs **(A)** into liner slots.

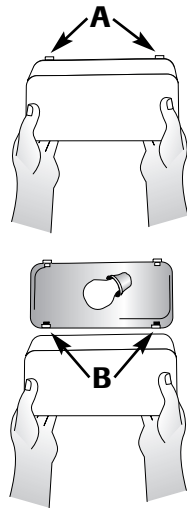

Upper Freezer Section

1. Remove ice bin by lifting front of bin and pulling out.
2. Remove light shield by pressing the upper right side of the shield and rotating downward.
3. Remove light bulb. Replace with appliance bulb **no greater than 40 watts.**
4. Rotate the shield upward press in slightly and snap into place.
5. Replace ice bin by sliding in until bin locks into place.

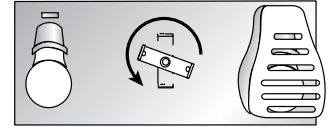

Lower Freezer Section

1. Pinch both sides of light cover to remove.
2. Remove light bulb. Replace with appliance bulb **no greater than 40 watts.**
3. Pinch both sides of the light cover to snap into place.

Ice and Water Dispenser (select models)

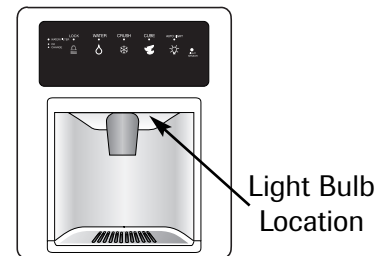

1. Locate light bulb inside top edge of dispenser frame. Unscrew to remove.
2. Replace light bulb with an **E10 thread 6-watt, 250 volt bulb.**



Care and Cleaning

Preparing for Vacation

⚠ CAUTION

If your refrigerator has a dispenser and there is any possibility that the temperature can drop below freezing where the refrigerator is located, the water supply system (including the water tank and the water valve) must be drained by a qualified servicer.

For short vacations or absences (three months or less):

1. Remove all perishables.
2. If no one will be checking in on the refrigerator during your absence, remove all frozen items also.
3. If your refrigerator has an automatic ice maker:
 - Shut off the water supply to the ice maker at least one day ahead of time.
 - After the last load of ice drops, raise the wire shut off arm to the **OFF** position.
 - Empty the ice bin.
4. If the room temperature will drop below 13° C, follow the instructions for longer absences.

For long vacations, absences (more than three months) OR if the room temperature will drop below 13° C:

1. Remove food.
2. If your refrigerator has an automatic ice maker:
 - Shut off the water supply to the ice maker at least one day ahead of time.
 - After the last load of ice drops, raise the wire shut off arm to the **OFF** position.
 - Empty the ice bin.
3. If your refrigerator has a dispenser system with water filter, remove the water filter cartridge and install the filter bypass. Dispose of the used cartridge.
4. Turn the Freezer control to **OFF**.
5. Unplug the refrigerator.
6. Thoroughly clean the interior of both compartments with a baking soda solution and a clean, soft cloth (four tablespoons of baking soda in one quart of warm water.).
7. Dry thoroughly.
8. Leave the doors open to prevent the formation of mold and mildew.

Upon Your Return:

After a Short Vacation or Absence:

For models with automatic ice makers or dispensers:

- Reconnect the water supply and turn on supply valve (see page 3).
- Monitor water connection for 24 hours and correct leaks if necessary.
- Run 10-15 glasses of water from the dispenser to flush out the system.
- Restart the ice maker.
- Discard at least the first *three* ice harvests.

After a Long Vacation or Absence:

- If your refrigerator has an automatic ice maker, reconnect the water supply and turn on supply valve (see page 3).
- Plug the refrigerator back in and reset controls (see pages 7-9).
- Monitor water connection for 24 hours and correct leaks, if necessary.

For dispenser models, run water through the dispenser for at least *three* minutes with the filter bypass in place, then install water filter (see page 16).

- After installing the water filter, run water through the dispenser continuously for at least *two* minutes, or until water runs steady. Initially you may notice a one to two minute delay in water dispersal as the internal tanks fills.
- Restart the ice maker.
- Discard ice produced within the first 12 hours (at least the first *three* harvests).

Preparing to Move

- Follow the above instructions for long vacations/absences, through step 7.
- Secure all loose items such as shelves and drawers by taping them securely in place to prevent damage.
- Tape the doors shut.
- Use an appliance dolly when moving the refrigerator. **ALWAYS** truck the refrigerator from its side or back - **NEVER** from its front.
- Be sure the refrigerator stays in an upright position during moving.

Operating Sounds

Improvements in refrigeration design may produce sounds in your new refrigerator that are different or were not present in an older model. These improvements were made to create a refrigerator that is better at preserving food, is more energy efficient, and is quieter overall. Because new units run quieter, sounds may be detected that were present in older units, but were masked by higher sound levels. Many of these sounds are normal. Please note that the surfaces adjacent to a refrigerator, such as hard walls, floors and cabinetry may make these sounds seem even louder. The following are some of the normal sounds that may be noticed in a new refrigerator.

SOUND	POSSIBLE CAUSE	SOLUTION
Clicking	• Freezer control (A) clicks when starting or stopping compressor.	• Normal operation
	• Defrost timer or electric damper control (select models) (B) sounds like an electric clock and snaps in and out of defrost cycle.	• Normal operation
Air rushing or whirring	• Condenser fan (D) makes this noise while operating.	• Normal operation
	• Freezer fan (C) makes this noise while operating.	• Normal operation
	• Freezer fan (C) slows to a stop as the freezer door is opened.	• Normal operation
Gurgling or boiling sound	• Evaporator (E) and heat exchanger (F) refrigerant make this noise when flowing.	• Normal operation
Thumping	• Ice cubes from ice maker drop into ice bucket (G) .	• Normal operation
	• Dispenser ice chute (H) closing.	• Normal operation
Vibrating noise	• Compressor (I) makes a pulsating sound while running.	• Normal operation
	• Refrigerator is not level.	• See <i>Leveling</i> , see page 6.
Buzzing	• Ice maker water valve (J) hookup buzzes when ice maker fills with water.	• Normal operation
Humming	• Ice maker (K) is in the 'on' position without water connection.	• Normal operation
	• Ice auger (L) hums as auger agitates ice during dispensing.	• Normal operation
	• Compressor (I) can make a high-pitched hum while operating.	• Normal operation
	• Solenoid valve (M) operating ice chute door.	• Normal operation

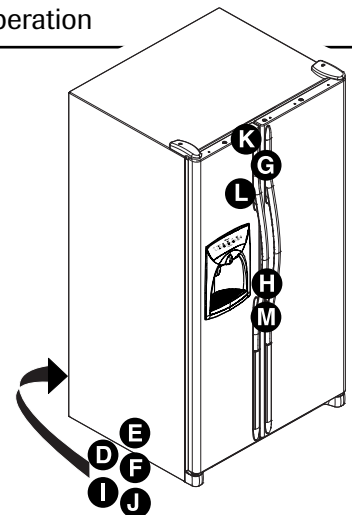
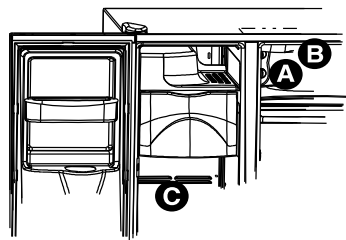



Troubleshooting

PROBLEM	POSSIBLE CAUSES	WHAT TO DO	
Freezer control and lights are on, but compressor is not operating	Refrigerator is in defrost mode.	Normal operation. Wait 40 minutes to see if refrigerator restarts.	
Temperature-controlled drawers are too warm	Control settings are too low.	See page 12 to adjust controls.	
	Freezer controls are set too low.	See pages 7-9 to adjust controls.	
	Drawer is improperly positioned.	See page 12 to verify drawer positioning.	
Refrigerator does not operate	Refrigerator is not plugged in.	Plug in refrigerator.	
	Dial control in freezer is set to OFF (select models).	See pages 7-9 to adjust controls.	
	Touch temperature controls are set to “-” (select models).	See pages 7-9 to adjust controls.	
	Fuse is blown, or circuit breaker needs to be reset.	Replace any blown fuses. Check circuit breaker and reset, if necessary.	
	Power outage has occurred.	Call local power company listing to report outage.	
Refrigerator still won't operate	Refrigerator is malfunctioning.	Unplug refrigerator and transfer food to another refrigerator. If another refrigerator is not available, place dry ice in freezer section to preserve food. Warranty does not cover food loss. Contact service for assistance.	
Food temperature is too cold	Condenser coils are dirty.	Clean according to the chart on page 19.	
	Refrigerator or freezer controls are set too high.	See pages 7-9 to adjust controls.	
Food temperature is too warm	Door is not closing properly.	Refrigerator is not level. See page 6 for details on how to level your refrigerator. Check gaskets for proper seal. Clean, if necessary, according to the chart on page 19. Check for internal obstructions that are keeping door from closing properly (i.e. improperly closed drawers, ice buckets, oversized or improperly stored containers, etc.)	
	Controls need to be adjusted.	See pages 7-9 to adjust controls.	
	Condenser coils are dirty.	Clean according to the chart on page 19.	
	Rear air grille is blocked.	Check the positioning of food items in refrigerator to make sure grille is not blocked. Rear air grilles are located under crisper drawers.	
	Door has been opened frequently, or has been opened for long periods of time.	Reduce time door is open. Organize food items efficiently to assure door is open for as short a time as possible.	
	Food has recently been added.	Allow time for recently added food to reach refrigerator or freezer temperature.	
	Refrigerator has an odor	Odor producing foods should be covered or wrapped.	Clean according to instructions on page 19.
		The interior needs cleaning.	

Cont.

Troubleshooting

PROBLEM	POSSIBLE CAUSES	WHAT TO DO
Water droplets form on outside of refrigerator	Door is not closing properly.	Check for internal obstructions that are keeping door from closing properly (i.e. improperly closed drawers, ice buckets, oversized or improperly stored containers, etc.) See page 6 <i>Leveling</i> .
	Door gaskets are not sealing properly.	Clean according to the chart on page 19.
	Humidity levels are high.	Normal during times of high humidity.
	Controls require adjustment.	See pages 7-9 to adjust controls.
Water droplets form on inside of refrigerator	Humidity levels are high or door has been opened frequently.	Reduce time door is open. Organize food items efficiently to assure door is open for as short a time as possible.
	Door gaskets are not sealing properly.	Clean according to the chart on page 19.
Refrigerator or ice maker makes unfamiliar sounds or seems too loud	Normal operation.	See page 23.
Temperature-controlled drawer and/or crisper drawer do not close freely	Contents of drawer, or positioning of items in the surrounding compartment could be obstructing drawer.	Reposition food items and containers to avoid interference with the drawers.
	Drawer is not in proper position.	See page 12 for proper drawer placement.
	Refrigerator is not level.	See page 6 for details on how to level your refrigerator.
	Drawer channels are dirty.	Clean drawer channels with warm, soapy water. Rinse and dry thoroughly. Apply a thin layer of petroleum jelly to drawer channels.
Refrigerator runs too frequently	Doors have been opened frequently or for long periods of time.	Reduce time door is open. Organize food items efficiently to assure door is open for as short a time as possible. Allow interior environment to adjust for period the door has been opened.
	Humidity or temperature in surrounding area is high.	Normal operation.
	Food has recently been added.	Allow time for recently added food to reach refrigerator or freezer temperature.
	Refrigerator is exposed to heat by environment or by appliances nearby.	Evaluate your refrigerator's environment. Refrigerator may need to be moved to run more efficiently.
	Condenser coils are dirty.	Clean according to the chart on page 19.
	Controls need to be adjusted.	See pages 7-9 to adjust controls.
	Door is not closing properly.	Refrigerator is not level, see page 6 <i>Leveling</i> . Check for internal obstructions that are keeping door from closing properly (i.e. improperly closed drawers, ice buckets, oversized or improperly stored containers, etc.)
	Door gaskets are not sealing properly.	Cleaning according to the chart on page 19.

Troubleshooting

Ice and Water

PROBLEM	POSSIBLE CAUSES	WHAT TO DO
No indicator lights are lit on dispenser control	Freezer door is not closed.	Verify that freezer door is closed. Power is removed from the control when freezer door is opened.
	Refrigerator is not plugged in.	Plug in refrigerator.
	Fuse is blown, or circuit breaker needs to be reset.	Replace any blown fuses. Check circuit breakers for any tripped circuits.
	Power outage has occurred.	Call local power company listing to report outage.
	Refrigerator is in Sabbath Mode.	See <i>Sabbath Mode</i> , page 15.
Ice or water are not dispensed when pads are pressed	Freezer door is not closed.	Verify that freezer door is closed. Power is removed from the control when freezer door is opened.
	Controls are in lock mode (select models).	See <i>Dispenser Lock</i> , page 15.
	Water tank is filling.	At initial use, there is an approximate one- to two-minute delay in dispensing while the internal water tank is filling.
	Ice maker has just been installed or a large amount of ice has been used.	Wait 24 hours for ice production to begin or for ice maker to restock after emptied.
	Water filter is clogged or needs to be changed.	Change water filter (see page 16).
Ice maker is not producing enough ice or ice is malformed	Ice maker has just been installed or a large amount of ice has been used.	Wait 24 hours for ice production to begin or for ice maker to restock after emptied.
	Water pressure is too low.	Low water pressure can cause valve to leak. Water pressure must be between 241 to 689 KPA to function properly. A minimum pressure of 241 KPA is recommended for refrigerators with water filters.
	Water filter is clogged or needs to be changed.	Change water filter (see page 16).
Ice maker is not producing ice	Ice maker arm is up.	Confirm ice maker arm is down. See <i>Automatic Ice Maker</i> , page 14.
	Household water supply is not reaching water valve.	See <i>Connecting the Water Supply</i> , page 3.
	Supply tubing has kinks.	Turn off water supply and remove kinks. If kinks cannot be removed, replace tubing.
	Water pressure is too low.	Water pressure must be between 241 to 689 KPA to function properly. A minimum pressure of 241 KPA is recommended for refrigerators with water filters.
	Check freezer temperature.	See <i>Temperature Controls</i> , pages 7-9 to adjust controls. Freezer must be between -18° to -17° C to produce ice.
	Ice bin is not installed properly.	See <i>Ice Storage Bin</i> , page 13.
	Improper water valve was installed.	See <i>Connecting the Water Supply</i> , page 3. Self-piercing and 3/16" saddle valves cause low water pressure and may clog the line over time. The manufacturer is not responsible for property damage due to improper installation or water connection.
Water filter indicator light is red	Water filter needs to be replaced.	If filter is not available, replace with bypass filter. See <i>Water Filter</i> , page 16.
	Filter indicator sensor needs to be reset.	See <i>Filter Status Indicator Light</i> , page 15.

Cont.

Troubleshooting











PROBLEM	POSSIBLE CAUSES	WHAT TO DO
Ice forms in inlet tube to ice maker	Water pressure is low.	Water pressure must be between 241 to 689 kpa to function properly. A minimum pressure of 241 kpa is recommended for refrigerators with water filters.
	Saddle valve not open completely.	Open saddle valve completely.
	Freezer temperature is too high.	See <i>Temperature Controls</i> , pages 7-9. Freezer temperature should be between -18° to -17° C.
Refrigerator is leaking water	Supply tubing was used to complete water connection.	The manufacturer recommends using copper tubing for installation. Plastic is less durable and can cause leakage. The manufacturer is not responsible for property damage due to improper installation or water connection.
	Improper water valve was installed.	See <i>Connecting the Water Supply</i> page 3. Self-piercing and 3/16" saddle valves cause low water pressure and may clog the line over time. The manufacturer is not responsible for property damage due to improper installation or water connection.
Water flow is slower than normal	Water pressure is low.	Water pressure must be between 241 to 689 kpa to function properly. A minimum pressure of 241 kpa is recommended for refrigerators with water filters.
	Saddle valve not open completely.	Open saddle valve completely.
	Improper water valve was installed.	See <i>Connecting the Water Supply</i> , page 3. Self-piercing and 3/16" saddle valves cause low water pressure and may clog the line over time. The manufacturer is not responsible for property damage due to improper installation or water connection.
	Supply tubing has kinks.	Turn off water supply and remove kinks. If kinks cannot be removed, replace tubing.
	Water filter is clogged or needs to be changed.	Change water filter (see page 16).
	Water valve not opened completely.	Open water valve completely and check for leaks. The minimum flow at dispenser is approximately 295 ml in nine seconds with a new filter in place or approximately 295 ml in five seconds without a filter.
Dispenser water is not cold	Refrigerator has been recently installed.	Allow approximately 12 hours for water in holding tank to chill.
	Water supply in holding tank has been depleted.	
	Water has settled into water lines outside holding tank and has warmed to room temperature.	Discard first glass of water and refill.
Water appears cloudy	Air or air bubbles in water.	This is normal when first using the dispenser and will disappear with use.
Particles in water and/or ice cubes.	Carbon dust from water filter cartridge.	Initial water ejected through cartridge may contain harmless carbon dust flushed from cartridge. Particles are safe for consumption. Will disappear after the first few uses.
	Concentrations of minerals in water will form particles when water becomes frozen and melts.	Particles are not harmful and naturally occur in water supplies.



Frigorífico

de dos puertas

Guía de uso y cuidado

	Instrucciones importantes sobre seguridad	29-30
	Instalación	31-34
	Controles de la temperatura	35-37
	Características del compartimiento del frigorífico ...	38-40
	Características del congelador	41
	Hielo y agua	42-43
	Filtro de agua	44-45
	Sugerencias para conservar los alimentos	46
	Cuidado y limpieza	47-50
	Sonidos del funcionamiento	51
	Localización y solución de averías	52-55
	Guide d'utilisation et d'entretien français	56-83
	Benutzungs- und Pflegeanleitungen – Deutsch	84-111
	Italiano – Guida all'uso e alla manutenzione	112-139
	Ελληνικές οδηγίες χρήσης και φροντίδας	140-167
	Guia de Uso e Cuidado em Português	168-195
	Nederlandse gebruiks- en onderhoudshandleiding .	196-223
	Dansk betjeningsvejledning	224-251
	Svensk manual	252-279
	Suomenkielinen käyttö- ja huolto-ohje	280-307
	Norsk bruks- og vedlikeholdsanvisning	308-335
	Türkçe Kullanım ve Bakım Kılavuzu	336-363



Instrucciones importantes sobre seguridad

Instalador: Por favor deje esta guía junto con el electrodoméstico.

Consumidor: Por favor lea y conserve esta Guía de uso y cuidado para referencia futura. Esta guía contiene información sobre el uso y mantenimiento apropiado de este electrodoméstico.

Conserve el recibo de compra y/o el cheque cancelado como comprobante de compra.

Si necesita servicio póngase en contacto con su distribuidor local para obtener información sobre la garantía.

Tenga el número completo de modelo y de serie para identificación de su refrigerador. Estos se encuentran en una placa de datos dentro del compartimiento del refrigerador en el lado superior izquierdo. Anote estos números a continuación para su fácil acceso.

Número de Modelo _____

Número de Serie _____

Fecha de Compra _____

En nuestro continuo afán de mejorar la calidad de nuestros electrodomésticos, puede que sea necesario modificar el electrodoméstico sin actualizar esta guía.

Información sobre las instrucciones de seguridad

Las advertencias e instrucciones importantes sobre seguridad que aparecen en esta guía no están destinadas a cubrir todas las posibles circunstancias y situaciones que puedan ocurrir. Se debe ejercer sentido común, precaución y cuidado cuando instale, efectúe mantenimiento o cuando use este electrodoméstico.

Siempre póngase en contacto con su distribuidor, agente de servicio o fabricante si surgen problemas o situaciones que usted no comprenda.

Reconozca los símbolos, avisos y etiquetas de seguridad

⚠ PELIGRO

PELIGRO – Riesgos inmediatos que **CAUSARÁN** lesión personal grave o mortal.

⚠ ADVERTENCIA

ADVERTENCIA – Peligros o prácticas no seguras que **PODRÍAN** causar lesión personal grave o mortal.

⚠ ATENCIÓN

ATENCIÓN – Peligros o prácticas no seguras que **PODRÍAN** causar lesión personal menos grave.

⚠ PELIGRO

A fin de reducir el riesgo de lesión o muerte, siga las precauciones básicas incluyendo las siguientes:

Importante: Los refrigeradores desechados o abandonados son peligrosos - “aunque sólo se dejen unos días”. Si va a deshacerse de su refrigerador antiguo, por favor siga las siguientes instrucciones para ayudar a prevenir accidentes.

Antes de deshacerse de su refrigerador o congelador antiguo:

- Retire las puertas.
- Deje las bandejas en su lugar de modo que los niños no puedan entrar fácilmente.

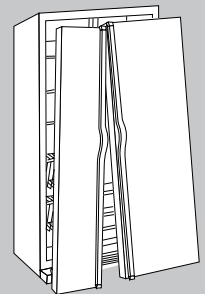



Instrucciones importantes de seguridad

⚠ ADVERTENCIA

A fin de reducir el riesgo de incendio, choque eléctrico, lesión grave o mortal cuando use su refrigerador, siga estas precauciones básicas, incluyendo las siguientes:

1. Lea todas las instrucciones *antes* de usar el refrigerador.
2. Observe todos los códigos y reglamentos locales.
3. Asegúrese de seguir las instrucciones de puesta a tierra.
4. Consulte con un electricista cualificado si no está seguro de que el electrodoméstico está puesto a tierra en forma correcta.
5. **No** use una tubería de gas para la puesta a tierra.
6. **No** use una tubería de agua fría para la puesta a tierra.
7. El refrigerador ha sido diseñado para funcionar con una fuente de energía eléctrica de 220-240 voltios, 10 amperios, 50 Hz.
8. **No** modifique el enchufe del cordón eléctrico. Si el enchufe no calza en el tomacorriente, pida a un electricista cualificado que instale un tomacorriente apropiado.
9. **No** use un adaptador de dos clavijas, un cordón de extensión ni regletas protectoras de tomas múltiples.
10. **No** manipule indebidamente los controles del refrigerador.
11. **No** repare ni reemplace ninguna pieza del refrigerador a menos que sea específicamente recomendado en la Guía de uso y cuidado o en las instrucciones para reparaciones que pueden ser efectuadas por el usuario. **No** intente hacer reparaciones si no comprende las instrucciones o si son demasiado complicadas para sus conocimientos.
12. *Siempre* desenchufe el refrigerador *antes* de intentar cualquier reparación. Desenchufe el cordón tomándolo del enchufe y no tirando del cordón.
13. Instale el refrigerador de acuerdo con las instrucciones de instalación. Todas las conexiones para el agua, energía eléctrica y puesta a tierra deben cumplir con los códigos locales y ser realizadas por personal cualificado cuando sea necesario.
14. Mantenga su refrigerador en buen estado. Si se golpea o deja caer se puede ocasionar daño, mal funcionamiento o escapes. Si ocurre daño, haga revisar el refrigerador por un técnico de servicio capacitado.
15. Reemplace los cordones eléctricos que estén gastado y/o los enchufes sueltos.
16. *Siempre* lea y siga las instrucciones de conservación y del medio ambiente ideal recomendado por el fabricante para los alimentos que sean guardados en el refrigerador.
17. Su refrigerador **no** debe hacerse funcionar en presencia de vapores explosivos.
18. Los niños **no** se deben trepar, colgar ni parar en ninguna parte del refrigerador.
19. Limpie los derrames o escapes de agua asociados con la instalación del agua.
20. Este electrodoméstico no debe ser usado sin supervisión por niños muy pequeños o personas débiles.
21. Es necesario supervisar a los niños pequeños para que **no** jueguen con el refrigerador.

Instalación del refrigerador

Estas instrucciones son proporcionadas para ayudarle a instalar su refrigerador. El fabricante no asume ninguna responsabilidad por la instalación incorrecta.

Cómo proceder...

La conexión de este refrigerador debe ser realizada por un técnico cualificado de acuerdo con estas instrucciones de instalación. Mida la abertura de la puerta y la profundidad y ancho del refrigerador. Retire las manijas o puertas si es necesario. El técnico además debe hacer lo siguiente:

1. Observar todos los reglamentos de conexión de la compañía de electricidad y de la compañía de agua locales.
2. Realizar la conexión del suministro de agua antes de la conexión del suministro eléctrico.

La reparación o reemplazo del cordón eléctrico debe ser efectuada por un técnico cualificado.

Nota:

Cuando llame o escriba acerca de un problema de servicio, por favor incluya la siguiente información:

- a. Su nombre, dirección y número de teléfono;
- b. Número de modelo y número de serie;
- c. Nombre y dirección de su distribuidor o técnico;
- d. Una descripción clara del problema que está experimentando;
- e. Comprobante de compra (recibo de compra).



Instalación

⚠ ADVERTENCIA

La instalación debe ser efectuada por un técnico cualificado solamente.

Ubicación

- **No** instale el frigorífico cerca del horno, del radiador o de otra fuente de calor. Si esto no es posible, proteja el frigorífico con material de los armarios.
- **No** instale el frigorífico en un lugar donde la temperatura pueda bajar a menos de 13° C o subir a más de 43° C. Con tales temperaturas puede ocurrir mal funcionamiento.
- El frigorífico ha sido diseñado solamente para uso doméstico en el interior.

Medición de la cavidad

Cuando instale su frigorífico, deje un despeje de 13 mm en la parte superior y 19 mm en la parte trasera detrás de la cubierta del compartimiento del motor (ubicado en la parte posterior del electrodoméstico). Deje 6 mm de espacio en ambos costados del frigorífico para mejorar la circulación del aire y facilitar la instalación y nivelación del electrodoméstico. Si coloca el frigorífico con el lado de la bisagra contra la pared, deje un espacio adicional para permitir una mayor apertura de la puerta.

Nota: Modelos de 60 cm de profundidad

Recorte las esquinas de la superficie del mostrador en un ángulo de 45° si el mostrador sobresale en 25 mm. Deje 5 mm de espacio libre en ambos lados del frigorífico y 7 mm de despeje en la parte superior para facilitar la instalación y el nivelado. No es necesario un espacio libre mínimo en la parte trasera del gabinete.

Los revestimientos del subsuelo o del piso (es decir, alfombras, baldosas, pisos de madera, tapetes) pueden disminuir el tamaño de la cavidad.

Se puede obtener más espacio libre usando el procedimiento de nivelación descrito en la sección *Nivelado*.

Importante: Si el frigorífico va a ser instalado en una cavidad en que la parte superior del mismo quedará completamente cubierta, use las dimensiones desde el piso hasta la parte superior de la tapa de la bisagra para verificar el espacio libre apropiado.

Transporte del frigorífico

- **NUNCA** transporte el frigorífico de costado. Si no es posible transportarlo en posición vertical, hágalo descansar en la parte trasera. Deje el frigorífico en posición vertical durante aproximadamente 30 minutos *antes* de enchufarlo a fin de asegurar de que el aceite vuelva al compresor. Si el frigorífico se enchufa inmediatamente, se puede causar daño a las piezas internas.
- Use una carretilla de mano cuando mueva el frigorífico. **SIEMPRE** coloque la carretilla de mano por el costado o por la parte trasera del frigorífico – **NUNCA** por el frente.
- Proteja el acabado exterior del frigorífico durante el transporte envolviendo el gabinete en frazadas o colocando material acolchado entre el frigorífico y la carretilla.
- Asegure el frigorífico firmemente en la carretilla de mano con flejes o cuerdas elásticas. Pase los flejes a través de las manijas cuando sea posible. **No** apriete demasiado los materiales de sujeción pues pueden hendir o dañar el acabado exterior.

Como retirar y reinstalar la puerta y las bisagras

⚠ ADVERTENCIA

Póngase en contacto con un técnico cualificado para llevar a cabo esta tarea.

Conexión del suministro de agua (modelos selectos)

⚠ ADVERTENCIA

Póngase en contacto con un técnico cualificado para llevar a cabo esta tarea.

Instalación de las manijas

Si no están instaladas, las manijas se encuentran en el interior del compartimiento del frigorífico o en la parte trasera.

Retire y deseche la cinta y el material de empaque de las manijas.

El diseño de la manija varía de un frigorífico a otro. Use las instrucciones correspondientes a su modelo que se indican a continuación.



Instalación

Manijas de montaje delantero (modelos selectos)

Materiales necesarios:

- Guantes para protección de las manos
- Destornillador Phillips
- Tarjeta de plástico para la desinstalación de la puerta (o tarjeta de plástico de 0,1 cm de grueso)

Instalación de las extensiones de las manijas (modelos selectos):

1. Alinee la manija con la extensión como se muestra.
2. Coloque la extensión en la abertura de la manija.
3. Aplique una leve presión en ambos lados de la extensión.
4. Deslice la extensión hasta que se detenga en el borde interior de la manija.

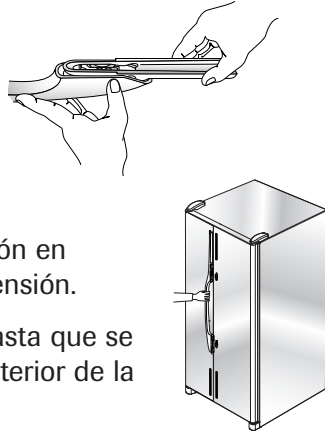

Instalación:

1. Las manijas deben quedar en la dirección que se muestra.
2. Alinee la manija de la puerta con los tachones de la puerta.
3. Asegúrese de que el agujero grande del sujetador de instalación esté orientado hacia *abajo* en ambos extremos de la manija.
4. Gire la manija de modo que quede plana contra la puerta.
5. Sostenga firmemente la manija y deslícela hacia *abajo*.

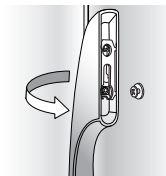
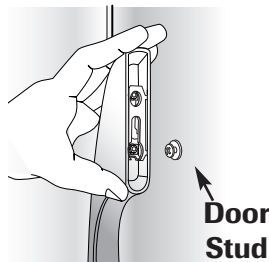

Desmontaje:

1. Sostenga firmemente la parte inferior de la manija, deslícela hacia arriba y retírela de la superficie.

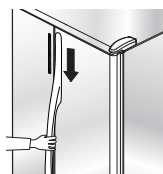

Manijas acodadas

Instalación:

1. Alinee la manija del refrigerífico con el retén de la moldura y el clip de la puerta.

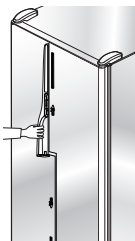

2. Asegúrese de que las lengüetas del clip de la manija estén debajo de las lengüetas del clip de la puerta.
3. Gire la manija de modo que quede plana contra la puerta.
4. La lengüeta en la parte inferior de la manija se alineará con el agujero de la tapa de la manija.
5. Deslice la manija hacia arriba hasta que se escuche un chasquido.
6. Inserte a presión la parte superior de la manija en el clip del retén de la moldura.
7. Repita lo mismo para la manija del congelador.

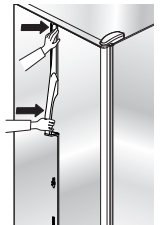
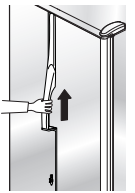

Desmontaje:

1. Proteja con cinta adhesiva el área arriba de la moldura de la manija. Inserte la punta plana de un destornillador entre la moldura de la manija y el panel de la puerta. Cuidadosamente levante la moldura para sacarla del panel de la puerta.
2. Tire de la moldura para sacarla del retén.
3. Inserte la tarjeta para retirar la manija de la puerta (o una tarjeta de plástico de 0,1 cm de grosor) entre la manija y el panel de la puerta (aproximadamente 3,8 cm).
4. Sostenga firmemente la manija y tire de ella hacia abajo para retirarla.
5. Repita lo mismo para la manija del congelador.

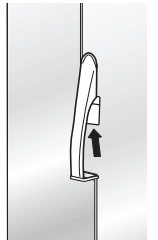

Manijas de aluminio de largo completo

Instalación:

1. Retire la moldura superior de la puerta sacando los tornillos Phillips de la parte superior de la puerta del compartimiento del refrigerífico y conserve los tornillos para uso posterior.
2. Alinee las muescas situadas en la parte trasera de la manija con los clips de retén de las puertas. Inserte los clips en las muescas y deslice la manija hacia abajo hasta que toque la moldura inferior.

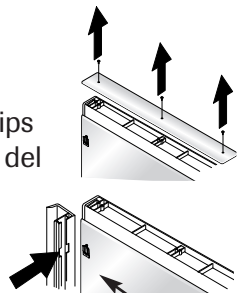

Clip de la puerta

Instalación

3. Vuelva a colocar la moldura superior y los tornillos Phillips.
4. Repita las instrucciones del 1 al 3 para instalar la otra manija.

Desmontaje:

1. Retire la moldura superior de la puerta sacando los tornillos Phillips de la parte superior de la puerta del compartimiento del frigorífico y conserve los tornillos para uso posterior.

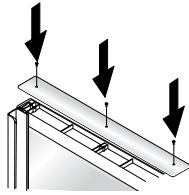

2. Sostenga firmemente la manija con ambas manos. Deslice la manija hacia arriba aproximadamente 1,9 cm para desengancharla.

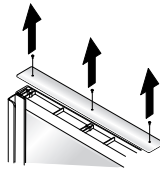

3. Repita las instrucciones del 1 al 3 para retirar la otra manija.

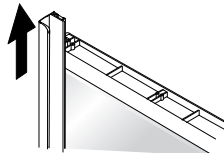

Reinstalación:

1. Repita las instrucciones en orden inverso.

Dimensiones de los paneles de 6 mm:

Modelos con puertas extendidas	Altura del panel	Ancho del panel
Puerta del refrigerador	169,5 cm	48,1 cm
Puerta del congelador superior (distribuidor)	46 cm	35,4 cm
Puerta del congelador inferior (distribuidor)	81,5 cm	35,4 cm
Puerta del congelador (sin distribuidor)	169,5 cm	35,4 cm

Para instalar el soporte:

1. Retire los tornillos de la moldura superior usando un destornillador Phillips para retirar la moldura.
2. Deslice la manija hacia arriba hasta que quede suelta. Tire de la manija para retirarla de la puerta.
3. Retire los sujetadores de retención de la puerta usando un destornillador hexagonal de 5/4".
4. Deslice la parte inferior de los paneles en la moldura inferior de la puerta hasta que el costado con bisagra de los paneles decorativos descansa por debajo de la moldura con bisagra. **Importante:** Fije la parte superior de los paneles a la puerta usando cinta adhesiva para evitar que se caigan.
5. Vuelva a instalar los sujetadores de retención de la puerta usando un destornillador hexagonal de 5/4".
6. Vuelva a instalar la manija introduciendo los sujetadores de retención de la puerta en las muescas de la parte trasera de la manija. Deslice la manija hacia *abajo* hasta que entre en contacto con la moldura inferior.
7. Retire la cinta adhesiva de los paneles *antes* de volver a instalar con un destornillador Phillips la moldura superior retirada en el paso 1.

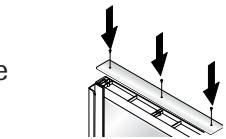
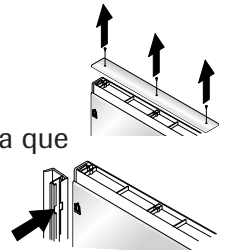

ATENCIÓN

Para evitar lesiones personales o daños materiales, siga los siguientes consejos:

- Los paneles del refrigerador **no deben** pesar más de 14 kilogramos y los paneles del congelador no deben pesar más de 7 kilogramos.
- Proteja el vinilo o cualquier otro tipo de piso usando cartón, alfombras o cualquier otro material de protección.
- Proteja sus manos y brazos con guantes.

ADVERTENCIA

A fin de evitar una posible lesión grave y daños materiales, sujete firmemente con cinta adhesiva los paneles decorativos (modelos selectos) *antes* de retirar las manijas de la puerta.

Paneles decorativos para las puertas

Procedimiento:

- Para proteger las superficies de las puertas de los rayones, cubra los bordes traseros de los paneles decorativos colocando cinta adhesiva a lo largo de los bordes.

Para retirar el soporte:

1. Realice el paso 1 como se explica en las instrucciones de instalación. **Importante:** Fije la parte superior de los paneles a la puerta usando cinta adhesiva para evitar que se caigan.
2. Realice los pasos 2 y 3. Retire la cinta adhesiva para deslizar los paneles y retirarlos de la moldura de la puerta. Continúe con los pasos 5, 6 y 7 para reemplazar la manija y la moldura.



Instalación

Manijas europeas

Este estilo de manija es instalado en la fábrica.

Materiales necesarios:

- Llave Allen de $\frac{3}{32}$ "

Desmontaje:

- Retire el tornillo de sujeción de la patilla de montaje de la manija usando la llave Allen de $\frac{3}{32}$ ".
- Para retirar la manija repita el procedimiento en todas las patillas.

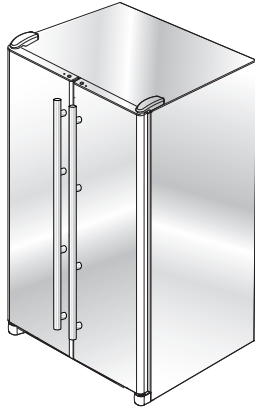

Reinstalación:

- Alinee la manija con las patillas de montaje.
- Apriete firmemente todos los tornillos de sujeción para asegurar la manija en su lugar.

Nivelado

⚠ ATENCIÓN

A fin de proteger sus bienes materiales o el refrigerador contra daño, siga las siguientes instrucciones:

- Proteja el vinilo u otro revestimiento del piso con cartón, alfombras u otros materiales protectores.
- **No** use herramientas eléctricas cuando esté nivelando el electrodoméstico.

Notas:

- Lleve a cabo la inversión de la puerta, la instalación de paneles y/o la conexión del suministro de agua *antes* de nivelar el refrigerador.
- Algunos modelos solamente tienen tornillos de ajuste "A".

Materiales necesarios:

- Llave de tuercas hexagonal de $\frac{3}{8}$ "
- Nivel de carpintero

1. Retire la rejilla inferior.

- Sujétela firmemente y tire de ella hacia afuera para desengancharla.

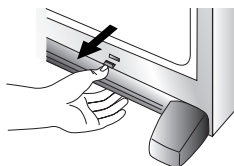

2. Usando la llave de tuercas hexagonal, gire ambos tornillos de ajuste delanteros (A) para levantar o para bajar la parte delantera del refrigerador.



3. Los modelos selectos también tienen tornillos de ajuste traseros (B). Usando la llave de tuercas hexagonal, gire ambos tornillos de ajuste traseros (B) para levantar o para bajar la parte trasera del refrigerador.

4. Usando el nivel de carpintero, asegúrese de que la parte delantera del refrigerador esté 6 mm o 1/2 burbuja más alta que la parte trasera del refrigerador y que el refrigerador esté nivelado de lado a lado.

5. Gire ambos tornillos niveladores (C) a la *derecha* hasta que queden firmes contra el piso.

6. Gire ambos tornillos de ajuste (A) a la *izquierda*, de modo que el peso completo del refrigerador descansa en los tornillos niveladores.

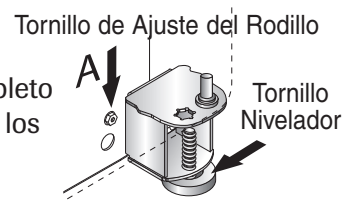

7. Si es necesario, corrija el balanceo del refrigerador girando el tornillo de ajuste trasero a la *derecha* para levantar la esquina que balancea. Si las puertas no están parejas, haga lo siguiente:

- Determine que puerta debe ser levantada.
- Gire el tornillo de ajuste del rodillo delantero (A) a la *derecha* para levantar la esquina delantera de la puerta.
- Si una de las puertas del refrigerador ha llegado al límite de su ajuste y las puertas todavía no están niveladas, levante o baje la puerta opuesta girando el tornillo de ajuste del rodillo a la *izquierda* o *derecha*.
- Verifique con el nivel si la parte trasera está inclinada 6 mm hacia atrás para que la puerta cierre bien.
- Si el refrigerador está nivelado y estable, vuelva a colocar la rejilla inferior.
- Alinee los clips de montaje de la rejilla inferior con las ranuras inferiores del gabinete.
- Empuje firmemente la rejilla inferior hasta que entre a presión en su lugar.

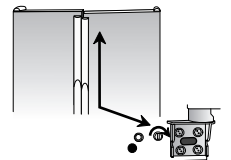



Controles de la temperatura

Controles de la temperatura sensibles al tacto (modelos selectos, el estilo varía según el modelo)

Los controles están ubicados en la parte delantera superior del compartimiento del frigorífico.

Control



Ajustes iniciales de los controles

Después de enchufar el frigorífico, ajuste los controles.

- Al oprimir la tecla o los controles se programan en el ajuste deseado.
- Coloque el control del 'Freezer' (Congelador) en el número 4.
- Coloque el control del 'Refrigerator' (Frigorífico) en el número 4.
- Deje funcionar el frigorífico por lo menos de 8 a 12 horas antes de colocar los alimentos.

Superficies tibias del gabinete

A veces, la parte delantera del gabinete del frigorífico puede sentirse caliente al tacto. Esta es una situación normal que ayuda a prevenir la condensación de la humedad en el gabinete. Esta situación es más notoria cuando el frigorífico se pone en marcha por primera

Ajuste de los controles

- Si después de 24 horas de colocar los alimentos observa que uno o ambos compartimientos deberían estar más fríos o más tibios, ajuste el (los) control(es) según se indica a continuación en la tabla *Guía de control de la temperatura*.
- Exceptuando cuando el frigorífico se pone en funcionamiento por primera vez, **no** cambie ninguno de los controles más de un número a la vez.
- Espere 24 horas para que la temperatura se establezca antes de reajustar los controles.

Guía de control de la temperatura

Frigorífico demasiado tibio	Ajuste el control del 'Refrigerator' al siguiente número más alto oprimiendo la tecla .
Frigorífico demasiado frío	Ajuste el control del 'Refrigerator' al siguiente número más bajo oprimiendo la tecla .
Congelador demasiado tibio	Ajuste el control del 'Freezer' al siguiente número más alto oprimiendo la tecla .
Congelador demasiado frío	Ajuste el control del 'Freezer' al siguiente número más bajo oprimiendo la tecla .
Como APAGAR el frigorífico	Oprima la tecla en el 'Refrigerator' o 'Freezer' hasta que aparezca un guión "-" en el indicador.

Control de temperatura 'Trisensor' (modelos selectos)

El control está ubicado en la parte superior delantera del frigorífico o del gabinete.

Control

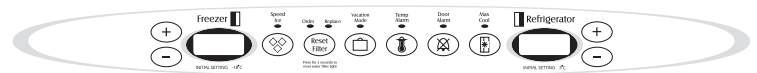

Control exterior

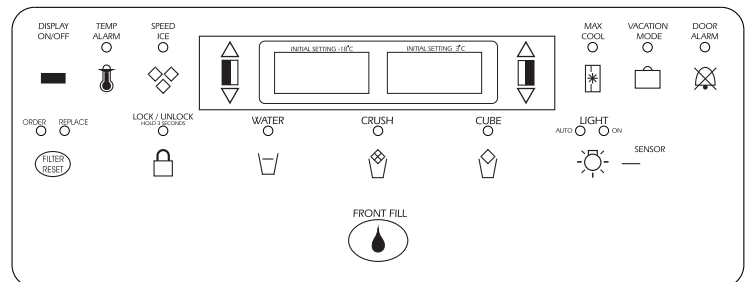

Ajuste inicial de temperatura

Las temperaturas son preprogramadas en la fábrica a 3° C en el frigorífico y a -17° C en el congelador.



Controles de la temperatura

Ajuste del control

Después de 24 horas de colocar los alimentos en el frigorífico, usted puede decidir que uno o ambos compartimientos deben estar más fríos o más tibios. De ser así, ajuste el control como se indica en la *Guía de control de temperatura* a continuación.

- El primer toque de las teclas \oplus / \triangle o \ominus / ∇ muestra el ajuste actual de la temperatura.
- La pantalla mostrará el nuevo ajuste durante aproximadamente *tres* segundos y luego regresará a la temperatura actual del compartimiento correspondiente.
- **No** cambie ninguno de los controles más de un grado a la vez. Permita que la temperatura se estabilice durante 24 horas antes de hacer un nuevo ajuste de temperatura.

Guía de control de temperatura

El frigorífico está demasiado frío	Ajuste el control del 'Refrigerator' (Refrigerador) al siguiente número más alto oprimiendo la tecla \oplus / \triangle .
El frigorífico está demasiado tibio	Ajuste el control del 'Refrigerator' al siguiente número más bajo oprimiendo la tecla \ominus / ∇ .
El congelador está demasiado frío	Ajuste el control del 'Freezer' (Congelador) al siguiente número más alto oprimiendo la tecla \oplus / \triangle .
El congelador está demasiado tibio	Ajuste el control del 'Freezer' al siguiente número más bajo oprimiendo la tecla \ominus / ∇ .
APAGUE el frigorífico	Oprima la tecla \ominus / ∇ del 'Freezer' hasta que "OFF" (Apagado) aparezca en la pantalla. Oprima la tecla \oplus / \triangle del 'Refrigerator' o del 'Freezer' para volver a encenderlo.

'Speed Ice' (Hielo rápido)



Cuando se activa, esta función reduce la temperatura del congelador al ajuste óptimo durante 24 horas para fabricar más hielo. **Importante:** Una vez

que la función 'Speed Ice' esté en funcionamiento, las teclas \ominus / ∇ y \oplus / \triangle del control del congelador no funcionarán.

'Reset Filter' (Reposición del filtro) (modelos selectos)



Cuando se ha instalado un filtro de agua en el frigorífico, la luz amarilla 'Order' (Pedir) se encenderá cuando el 90 por ciento del volumen nominal de agua del filtro haya pasado a través del mismo O después de 11 meses de su instalación.

La luz roja 'Replace' (Reemplazar) se encenderá cuando el volumen nominal completo de agua del filtro haya pasado a través del mismo O después de 12 meses de su instalación. Se debe instalar un filtro nuevo inmediatamente cuando se encienda la luz 'Replace'

Después de reemplazar el filtro, oprima y mantenga oprimida la tecla 'Reset Filter' durante tres segundos. Las luces 'Order' y 'Replace' se apagarán.

'Vacation Mode' (Modo de vacaciones)



La característica de modo de vacaciones hace que el congelador se descongele con menor frecuencia para conservar energía. La luz indicadora de modo de vacaciones se encenderá cuando se active esta función. Para desactivarla, oprima la tecla 'Vacation Mode' nuevamente O abra cualquier puerta. La luz indicadora se apagará.

Notas:

- Abrir la puerta no desactivará el modo de vacaciones sino hasta aproximadamente una hora después de haberse activado.
- Si va a salir de vacaciones por más de algunos días, consulte la sección de *Preparación para vacaciones* en la página 50.

'Temp Alarm' (Alarma de temperatura)



El sistema de alarma de temperatura le avisará si la temperatura del frigorífico o congelador excede la temperatura normal de funcionamiento por una falla eléctrica o cualquier otra situación. Cuando se active, la luz 'Temp Alarm' se encenderá.

Si el congelador o frigorífico ha excedido estos límites, la pantalla alternará el despliegue entre las temperaturas actuales de los compartimientos y las



Controles de la temperatura

temperaturas máximas alcanzadas durante la falla eléctrica. Escuchará una señal sonora repetidamente.

Oprima la tecla 'Temp Alarm' (Alarma de temperatura) una vez para apagar la alarma sonora. La luz 'Temp Alarm' seguirá destellando y la pantalla seguirá alternando el despliegue de temperaturas hasta que las mismas se hayan estabilizado.

Para apagar la alarma de temperatura, oprima y mantenga oprimida la tecla '**Temp Alarm**' durante *tres* segundos. La luz indicadora se apagará.

'Door Alarm' (Alarma de la puerta)

La alarma de la puerta le avisará cuando una de las puertas se haya dejado abierta por más de cinco minutos consecutivos. Cuando esto ocurra, escuchará una señal sonora cada varios segundos hasta que la puerta se cierre O hasta que se oprima la tecla '**Door Alarm**' para desactivar esta característica.

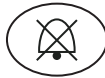

'Max Cool' (Enfriamiento máximo)

Cuando se activa, esta función baja las temperaturas del frigorífico y del congelador hasta el mínimo. Esto baja la temperatura del frigorífico y congelador después de que las puertas hayan sido abiertas durante períodos largos o después de colocar alimentos tibios en el interior. **Importante:** Una vez que la función 'Max Cool' esté en funcionamiento, las teclas \oplus / \triangle y \ominus / ∇ del control del congelador no funcionarán.

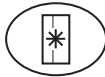

Para activar la función, oprima la tecla '**Max Cool**'. Esta función se desactivará automáticamente después de 12 horas O cuando se oprima la tecla '**Max Cool**' con este fin.

'Display On/Off' (Pantalla encendida/apagada) (modelos selectos)



Enciende o apaga el despliegue de la temperatura.

Preferencias del usuario

Acceda al menú de preferencias del usuario para:

- Cambiar el despliegue de temperatura de °F a °C.
- Activar o desactivar las alarmas sonoras.
- Ajustar el nivel de intensidad de la luz automática del dispensador (cuando esta función esté activada para el dispensador de hielo y agua) (modelos selectos).
- Activar el modo sabático.

Para acceder al menú de preferencias del usuario, oprima y mantenga oprimida la tecla '**Door Alarm**' durante tres segundos. Cuando se encuentre en el modo de preferencias del usuario, podrá observar un título breve en la pantalla de temperatura del congelador. La configuración de la característica seleccionada aparecerá en la pantalla del frigorífico.

1. Use las teclas de arriba y abajo del 'Freezer' (Congelador) para navegar entre las opciones.
2. Cuando la pantalla muestre la función deseada, use las teclas de arriba y abajo del 'Refrigerator' (Frigorífico) para cambiar la configuración.
3. Cuando haya terminado de realizar los cambios, oprima la tecla '**Door Alarm**' durante *tres* segundos O cierre la puerta del frigorífico.

Despliegue de temperatura (F_C)

Cambia el despliegue para mostrar las temperaturas en grados Fahrenheit o Celsius.

Alarma (AL)

When the Alarm mode is OFF, all audible alarms will be disabled until the feature is turned on.

Selección automática del nivel de luz (LL) (modelos selectos)

Esta opción ajusta el nivel de intensidad de la luz del dispensador cuando el sensor detecta que el nivel de luz de la habitación es bajo. El ajuste 1 es el nivel de luz de menor intensidad. El ajuste 9 es el nivel de luz de mayor intensidad. **Importante:** La función 'Auto Light' (Luz automática) (modelos selectos) debe ser activada en el control del dispensador de hielo y agua para poder utilizar esta opción.

Modo sabático (SAB)

Cuando el modo sabático está en 'ON' (Encendido), todas las luces del control y la luz nocturna son desactivadas hasta que se coloque en 'OFF' (Apagado). Esta característica no desactiva las luces interiores. Oprima cualquier tecla para reactivar las luces del control.

Superficies tibias del gabinete

Hay veces en las que la parte delantera del gabinete del frigorífico puede estar tibia al tacto. Esto es normal y ayuda a evitar la condensación de humedad en el gabinete. Esta condición será más notable cuando el frigorífico se encienda por primera vez, durante condiciones calientes y después de aperturas excesivas o prolongadas de la puerta.



Características del compartimiento del frigorífico

Bandejas

⚠ ATENCIÓN

A fin de evitar una lesión personal o daños materiales, observe lo siguiente:

- **Nunca** intente ajustar una bandeja que tenga alimentos.
- Cerciórese de que la bandeja esté firme *antes* de colocar artículos sobre ella.
- Manipule con cuidado las bandejas de vidrio templado. Las bandejas se pueden quebrar repentinamente si son melladas, rayadas o **expuestas a cambios repentinos de temperatura**.

Su frigorífico está equipado con bandejas Spillsaver^{MR} o con bandejas no selladas. Las bandejas Spillsaver^{MR} tienen un borde retenedor de derrames que facilita la limpieza y otras están equipadas con la característica Easy-Glide^{MR}. Para deslizar la bandeja hacia afuera (modelos selectos), sujete la parte delantera de la bandeja y tire hacia adelante. Empuje hacia adentro la bandeja para volverla a la posición original.

Desmontaje de una bandeja:

- Incline levemente hacia arriba la parte delantera y levante la parte trasera de la bandeja; luego tire de la bandeja derecho hacia afuera para sacarla.

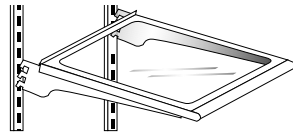

Cambio de lugar de una bandeja:

- Incline hacia arriba el borde delantero de la bandeja.
- Inserte los ganchos en las aberturas deseadas del marco y deje que la bandeja se asiente en su lugar.
- Asegúrese de que la bandeja esté bien asegurada en la parte trasera.

La cubierta del cajón de las verduras se utiliza como la bandeja inferior del frigorífico.

Desmontaje de la cubierta del cajón de las verduras:

- Retire los cajones como se indica (ver página 40).
- Coloque la mano debajo del marco para empujar el vidrio hacia arriba. Levante el vidrio para sacarlo.
- Para reinstalar, repita las instrucciones anteriores en orden inverso.

Bandeja 'Elevator'^{MR} (modelos selectos)

La bandeja Elevator^{MR} posee un borde para detener los derrames y la característica EasyGlide^{MR}. Esta bandeja se puede levantar o bajar sin necesidad de estar vacía.

Para deslizar hacia afuera la bandeja Elevator^{MR}:

- Sujete la parte delantera de la bandeja y tire de ella hacia adelante.
- Empuje la bandeja hacia adentro para volverla a su posición original.

Para ajustar la bandeja Elevator^{MR}:

- Tire hacia afuera el botón de la manivela.
- Gire la manivela a la *derecha* para levantar la bandeja y a la *izquierda* para bajar la altura de la bandeja.

Desmontaje de la bandeja Elevator^{MR}:

- Retire todos los artículos que estén en la bandeja y tire de ella hacia adelante.
- Tire de ella hacia adelante hasta que se detenga.
- Levante las lengüetas situadas debajo de los bordes exteriores y continúe tirando de la bandeja hasta que se salga fuera del marco.

Reinstalación de la bandeja Elevator^{MR}:

- Alinee la bandeja con el marco y empújela completamente hasta el fondo. No es necesario levantar las lengüetas para reinstalar la bandeja.

Durante el uso normal, no es necesario retirar el conjunto del marco de la bandeja Elevator^{MR}. Aunque improbable y no recomendado, el procedimiento para retirar el marco es como sigue:

Desmontaje del conjunto del marco:

- Retire todos los alimentos de la bandeja.
- Deslice la bandeja hacia adelante aproximadamente 5,1 cm y mueva manualmente los dos seguros traseros hacia el centro de la bandeja.
- Mientras sujeta desde abajo toda la bandeja y el marco, levante ligeramente y gire el conjunto aproximadamente 30° para permitir que el mecanismo trasero pueda pasar sobre los rieles verticales laterales situados en la parte trasera.
- El conjunto completo puede entonces ser movido hacia adelante para sacarlo del frigorífico.

Reinstalación del conjunto del marco:

- Invierta el procedimiento de desmontaje. Asegúrese de que la bandeja quede nivelada. Cuando la bandeja deslizable sea empujada hacia atrás, los seguros traseros volverán a su posición correcta de funcionamiento.

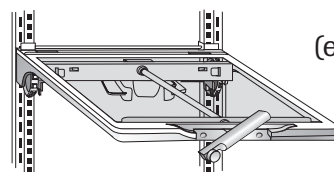

(el estilo puede variar)



Características del compartimiento del frigorífico

Almacenamiento en la puerta

Enfriador de bebidas 'Beverage Chiller'^{MR}/'MiniChiller'^{MR} (modelos selectos)

Los enfriadores de bebidas Beverage Chiller^{MR} y 'MiniChiller'^{MR} mantienen las bebidas y otros artículos más fríos que en el resto del frigorífico. Una admisión de aire permite que pase aire del congelador al (a los) enfriador(es) de bebidas.



Controles

El control del enfriador de bebidas se encuentra en la pared izquierda del compartimiento del frigorífico. El control ajusta la cantidad de aire frío que entra al enfriador de bebidas 'Beverage Chiller'^{MR}. Gire el control a la *derecha* para temperatura más fría.



Desmontaje del (de los) enfriador(es):

- Retire el contenido del (de los) enfriador(es).
- Deslice el conjunto hacia arriba y tire de él derecho hacia afuera.

Nota: Si el enfriador está instalado directamente debajo del centro de productos lácteos o de un compartimiento de la puerta, el centro de productos lácteos o el compartimiento deberán ser retirados antes de sacar el enfriador.

Instalación del (de los) enfriador(es):

- Alinee uno de los agujeros de entrada del aire con el agujero recortado en la puerta.
- Deslice el conjunto hacia adentro y hacia abajo de modo que los ganchos queden firmemente asentados en el revestimiento de la puerta.

Nota: Los enfriadores no funcionarán en forma debida si el agujero de admisión del aire no está alineado con la ubicación del control.

Centro de productos lácteos

El centro de productos lácteos ofrece almacenamiento conveniente para tales artículos como la mantequilla y la margarina. Este compartimiento puede moverse a lugares diferentes para acomodar las necesidades de conservación de alimentos.

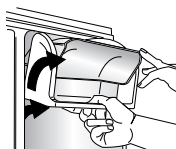

Desmontaje:

- Deslice el centro de productos lácteos hacia arriba y tire de él para sacarlo.

Instalación:

- Deslice el conjunto hacia adentro y hacia abajo de modo que los ganchos queden firmemente asentados en el revestimiento de la puerta.

Desmontaje de la puerta del centro de productos lácteos:

- Oprima los costados de la puerta del centro de productos lácteos y tire de ella hacia afuera.

Instalación de la puerta del centro de productos lácteos:

- Deslice los costados de la puerta del centro de productos lácteos hacia el interior hasta que las puntas de las bisagras entren a presión en su lugar.

Anaqueles de la puerta ajustables, inclinables y profundos (modelos selectos)

Estos anaqueles ofrecen fácil acceso a los artículos que están guardados en la puerta.

Desmontaje del anaquel:

- Incline el anaquel hacia afuera.
- Retírelo derecho hacia afuera para sacarlo del soporte.

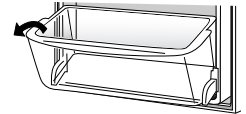

Instalación del anaquel:

- Incline levemente hacia abajo la parte delantera del anaquel.
- Engánchelo en el soporte y gírelo hacia arriba.

Cambio del marco del anaquel a otro lugar:

- Retire el anaquel.
- Levante el soporte y tire de él derecho hacia afuera.

Coloque el soporte en un nuevo lugar.

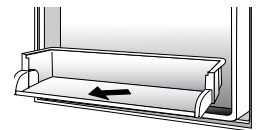

Anaqueles de la puerta

Los anaqueles de la puerta pueden cambiarse de lugar para adaptarse a sus necesidades de almacenamiento.

Desmontaje:

- Levante el anaquel y tire de él derecho hacia afuera.

Instalación:

- Coloque el anaquel en el retén deseado del revestimiento de la puerta, empújelo hacia abajo hasta que se detenga.

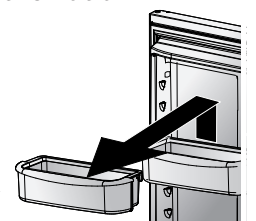



Características del compartimiento del frigorífico

Cajones de almacenamiento

Cajones de las verduras con control de humedad

Los cajones de las verduras ofrecen un ambiente de mayor humedad para la conservación de frutas y verduras frescas.

Controles

Los controles del cajón de las verduras regulan la cantidad de humedad en el cajón. Deslice el control hacia el ajuste '**Fruit**' (Fruta) para productos con cáscaras. Deslice el control hacia el ajuste '**Vegetables**' (Verduras) para verduras con hojas.



Desmontaje:

- Abra el cajón en toda su extensión. (En los modelos selectos, oprima las lengüetas para liberar el cajón de los rieles.) Levante la parte delantera del cajón y tire de él derecho hacia afuera.

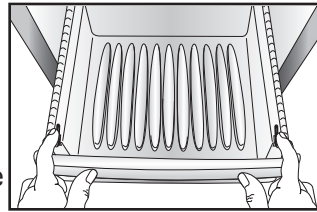

Instalación:

- Inserte el cajón en los rieles del marco y empuje hacia atrás a su lugar.

Nota: Para obtener mejores resultados, mantenga los cajones de las verduras herméticamente cerrados.

Cajón con control de temperatura (modelos selectos)

Este cajón puede usarse para guardar artículos diversos.

El cajón tiene un control que regula la temperatura del aire en el cajón. Coloque el control en '**Cheese**' (Queso) para proveer temperatura de refrigeración normal. Use el ajuste '**Meats**' para carnes.

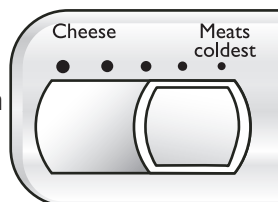

Accesorios

Protectores adherentes (modelos selectos)

Los protectores adherentes evitan que los objetos se deslicen en los anaqueles de la puerta. Los protectores son removibles y pueden lavarse en la canasta superior del lavavajillas para fácil limpieza.

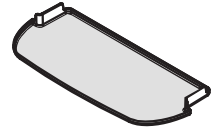

Contenedor cubierto (modelos selectos)

El contenedor cubierto tiene una tapa y una bandeja para huevos removible. Cuando se saca la bandeja, el contenedor tiene capacidad para guardar una caja de huevos estándar, hielo, etc.

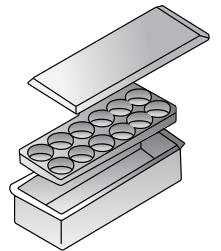

Retenedor/sujetador de botellas altas (modelos selectos)

El retenedor de botellas altas evita que las botellas altas se vuelquen hacia adelante. El retenedor puede colocarse arriba de cualquier anaquel removible de la puerta.

El sujetador adjunto al retenedor de botellas altas mantiene las botellas y otros contenedores en su lugar cuando se abre o se cierra la puerta. El sujetador se ajusta deslizándolo de un lado al otro.

Bandeja con manija para huevos (el estilo puede variar/modelos selectos)

La bandeja con manija para huevos tiene capacidad para más de una docena de huevos. Puede ser sacada para colocarla en el área de trabajo o para lavarla.

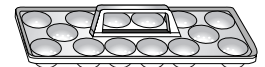



Características del congelador

Parrillas y canastas

Parrilla fija del congelador

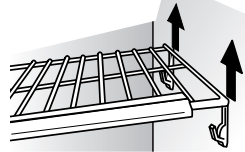

Desmontaje de las parrillas montadas con clips:

- Levante la parrilla de los clips de montaje en la pared y tire el costado izquierdo de la parrilla para sacarlo de los agujeros de montaje en la pared.

Instalación de las parrillas con clips:

- Coloque el costado izquierdo de la parrilla en los agujeros de montaje y oprima hacia abajo los clips de montaje en la pared.

Parrillas

Las parrillas pueden ser retiradas para acomodarlas a sus necesidades de almacenamiento.

Desmontaje de la parrilla:

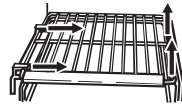

- Levante el lado derecho de la parrilla para sacarla del riel del gabinete y deslícela a la derecha.

Instalación de la parrilla:

- Vuelva a colocar la parrilla en el riel izquierdo del gabinete. Haga entrar a presión la parrilla en el riel del lado derecho del gabinete.

Canastas y cajones

Las canastas y cajones (el estilo puede variar) se deslizan hacia afuera para tener fácil acceso a los artículos en la parte de atrás.



Desmontaje:

- Deslice la canasta hacia afuera en toda su extensión. Levante la parte delantera de la canasta y retírela.

Instalación:

- Inserte la canasta o cajón en el riel del gabinete. Levante la parte delantera de la canasta o del cajón y deslice hacia la parte trasera del congelador.

Depósito del hielo

El depósito del hielo se encuentra debajo de la máquina automática de hacer hielo.

Desmontaje:

- Levante la manecilla de la máquina de hacer hielo para desactivar la máquina. Levante la parte delantera del depósito y deslícelo hacia afuera tanto como sea posible. Levante la parte delantera del depósito y retírela.

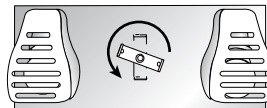

Instalación:

- Inserte el depósito en el riel situado debajo de la máquina de hacer hielo hasta que se enganche en su lugar. Baje la manecilla para activar la máquina de hacer hielo.

Importante: El depósito del hielo debe estar bloqueado en su lugar para una buena distribución del hielo. Gire a la izquierda el impulsor del tornillo sin fin situado detrás del depósito (como se muestra) para alinear correctamente el depósito del hielo con el impulsor del tornillo sin fin.

Anaqueles ajustables de la puerta

Anaqueles ajustables de la puerta

Los anaqueles de la puerta pueden moverse para adaptarse a sus necesidades de almacenamiento.

Desmontaje:

- Levante el anaquel hasta que pase sobre los retenes del revestimiento de la puerta y tire de él derecho hacia afuera.

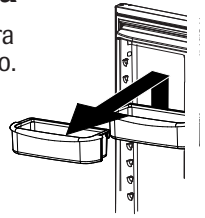

To Install:

- Coloque el anaquel sobre el retén deseado del revestimiento de la puerta. Empújelo hacia abajo hasta que el anaquel se detenga.

Anaqueles fijos de la puerta (modelos selectos)

El anaquel fijo de la puerta se encuentra en la sección superior de la puerta del congelador.

Importante El anaquel fijo de la puerta no es ajustable. Si se saca el anaquel, la luz del congelador no se apagará cuando se cierre la puerta.

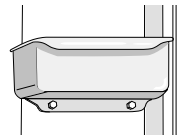

Anaqueles inclinables de la puerta (modelos selectos)

Estos anaqueles ofrecen fácil acceso a los artículos que están guardados en la puerta.

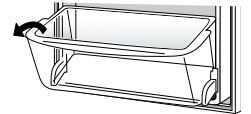

Desmontaje del anaquel:

- Incline el anaquel hacia afuera.
- Retírela hacia afuera para sacarlo del marco.

Instalación del anaquel:

- Incline levemente hacia abajo la parte delantera del anaquel.
- Insértelo en el marco y gírelo hacia arriba.

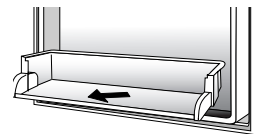

Cambio del marco del anaquel a otro lugar:

- Retire el anaquel.
- Levante el marco y tire de él derecho hacia afuera.

Inserte el marco y bájelo a su nueva ubicación.

Canastillas descendentes de la puerta del congelador (modelos selectos)

Estas canastillas proporcionan un espacio de almacenamiento adecuado para alimentos congelados que tienden a moverse, tales como verduras embolsadas.

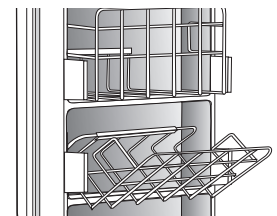



Hielo y agua

Características del dispensador (modelos selectos)

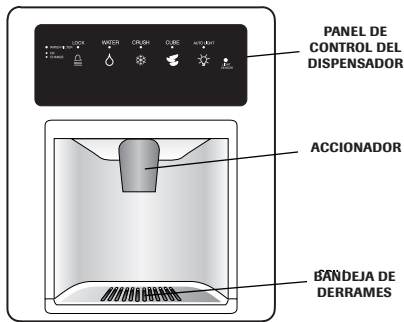

Luz del dispensador (modelos selectos)

Se enciende una luz a plena potencia dentro del dispensador cuando se está distribuyendo hielo o agua con el accionador principal.

Accionador del dispensador

El **accionador del dispensador** se encuentra en la pared trasera del área de distribución de agua y hielo. Seleccione una opción en el panel de control del dispensador y oprima el accionador para que el dispensador comience a funcionar.

Bandeja removible

La **bandeja removible** en la parte inferior del área del dispensador ha sido diseñada para recolectar derrames pequeños. Puede ser retirada con facilidad para limpiarla y vaciarla.

Importante: La bandeja removible no tiene desagüe. No deje que la bandeja se rebalse. Si se rebalsa, retírela y vacíela.

Funcionamiento del dispensador de agua

⚠ ATENCIÓN

A fin de evitar una lesión personal o daños materiales, observe lo siguiente:

- **No** introduzca los dedos, las manos ni ningún objeto extraño en la abertura del dispensador.
- **No** use objetos afilados para romper el hielo.
- **No** dispense agua directamente en un vaso de vidrio delgado, de losa fina o de cristal delicado.

Funcionamiento de la máquina de hacer hielo

- Para activar la máquina de hacer hielo, empuje la manecilla hacia abajo.

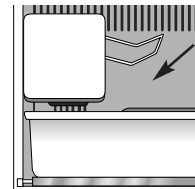

- Para desactivar la máquina de hacer hielo, levante la manecilla y bloquéela en su lugar.

Nota: Durante el uso inicial del dispensador de agua se produce una demora de uno a dos minutos antes de que salga agua pues el depósito se está llenando. No use los primeros 10 a 14 vasos de agua después de haber conectado por primera vez el frigorífico al suministro de agua del hogar o después de períodos prolongados sin uso.

Uso del accionador del dispensador:

- Seleccione el agua en el panel de control del dispensador.
- Oprima un contenedor resistente de boca ancha contra el accionador. Cuando desee hielo molido, mantenga el contenedor tan cerca como sea posible de la salida del hielo a fin de evitar salpicaduras.
- Alivie la presión contra el accionador para detener la salida del agua. Puede que continúe saliendo un poco de agua, la cual se juntará en la bandeja del dispensador. Se deben limpiar los derrames grandes.



Hielo y agua

Control del dispensador (modelos selectos) (las características del control varían según el modelo)

Funcionamiento del dispensador de hielo

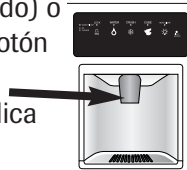

Para dispensar hielo:

- Seleccione el modo '**Crushed**' (Hielo molido) o '**Cubes**' (Cubos de hielo) oprimiendo el botón en el panel de control del dispensador. Una luz verde situada arriba del botón indica la opción seleccionada.
- 
- Oprima el contenedor contra el accionador del dispensador. Cuando desee hielo molido, mantenga el contenedor tan cerca como sea posible de la salida del hielo a fin de evitar salpicaduras.

Notas:

- El modo de selección no puede cambiarse cuando el dispensador está funcionando.
- Si el dispensador (modelos selectos) permanece activo por más de dos minutos, un sensor de bloqueo automático apagará la energía hacia el área del dispensador. Ver *Bloqueo del dispensador* para obtener información sobre el desbloqueo.

Bloqueo del dispensador (modelos selectos)

El bloqueo del dispensador detiene la salida del hielo o del agua.



Para bloquear el dispensador:

- Oprima y mantenga oprimido el botón '**Lock**' (Bloqueo) durante *tres* segundos. Una luz verde situada arriba del botón se iluminará cuando el dispensador esté bloqueado.

Para desbloquear el dispensador:

- Oprima y mantenga oprimido el botón '**Lock**' durante tres segundos. La luz verde situada arriba del botón se apagará.

Luz indicadora de estado del filtro de agua (modelos selectos)



La luz indicadora de estado del filtro de agua le avisa cuando debe cambiar el filtro. Una luz verde indica que el filtro está en buen estado. Una luz roja indica que el filtro debe ser cambiado. La luz permanecerá roja hasta que se reponga la función.

Reposición del indicador:

- Oprima y mantenga oprimidos simultáneamente durante *cuatro* segundos el botón '**Lock**' y el botón '**Water**' (Agua). La luz verde indicadora del estado del filtro destellará tres veces cuando la función haya sido reactivada con éxito.



'Auto Light' (Luz automática) (modelos selectos)



La función 'Auto Light' activa la luz del dispensador a media intensidad cuando el sensor de la luz detecta que los niveles de luz en la habitación son bajos.

Para activar la función 'Auto Light':

- Oprima el botón '**Auto Light**'. Una luz verde indicadora situada arriba del botón se ilumina cuando el sensor está activo.

Para desactivar la función 'Auto Light':

- Oprima el botón '**Auto Light**'. La luz verde indicadora se apagará.

Nota: El dispensador funcionará cuando la función 'Auto Light' esté ACTIVADA O DESACTIVADA.

Modo Sabático (modelos selectos)

Cuando se activa, el modo Sabático desactiva las luces del control, pero el control continúa en funcionamiento.

Para activar el modo Sabático:

- Oprima y mantenga oprimidos simultáneamente durante *tres a cuatro* segundos el botón '**Lock**' y el botón '**Auto Light**'. Después de tres a cuatro segundos, las luces del dispensador se apagarán.



Para desactivar el modo Sabático:

- Oprima y mantenga oprimidos simultáneamente durante tres a cuatro segundos el botón '**Lock**' y el botón '**Auto Light**'. Después de tres a cuatro segundos, las luces del dispensador se encenderán.

Notas:

- La luz del dispensador no se activará cuando se esté dispensando agua en este modo.
- Si hay una falla de energía, el control permanecerá en Modo Sabático cuando se restablezca la energía.



Filtro de agua

Instalación y desmontaje (modelos selectos)

⚠ ADVERTENCIA

A fin de evitar una enfermedad grave o mortal, **no** use el frigorífico donde el agua no sea pura o se desconozca su calidad, sin tener desinfección adecuada *antes* o *después* de pasar por el filtro.

⚠ ATENCIÓN

Después de instalar un filtro de agua nuevo, siempre deje salir agua durante dos minutos antes de retirar el filtro por cualquier razón. El aire que permanece atrapado en el sistema puede causar eyección de agua y del cartucho. Tenga cuidado cuando retire el filtro.

- La tapa de desvío **no** filtra el agua. Asegúrese de tener cartuchos filtrantes de repuesto cuando el filtro necesite ser cambiado.
- Si el sistema de filtración de agua estuvo congelado, reemplace el cartucho filtrante.
- Si el sistema no ha sido usado por varios meses o si el agua tiene un sabor u olor desagradable, lave el sistema dispensando agua durante dos o tres minutos. Si el olor o sabor desagradable persiste, cambie el cartucho filtrante.

Instalación inicial

El filtro de agua está ubicado en la esquina superior derecha del compartimiento del frigorífico.

1. Retire la tapa de desvío azul y consérvela para uso posterior.

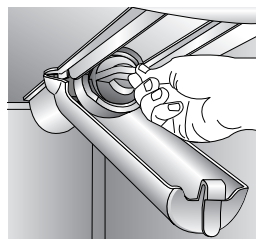

2. Retire la etiqueta de sellado del extremo del filtro e insértelo en la cabeza del filtro.

3. Gire suavemente a la *derecha* hasta que el filtro se detenga. Cierre a presión la cubierta del filtro.

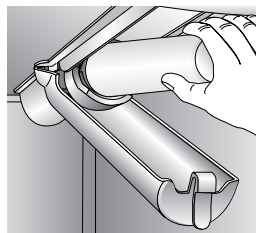

4. Reduzca las salpicaduras de agua purgando el aire del sistema. Deje correr el agua continuamente durante *dos* minutos a través del dispensador hasta que el agua salga uniformemente. Durante el uso inicial, es necesario

esperar de uno a dos minutos para que comience a salir agua pues el depósito del agua interno debe tener tiempo de llenarse.

- Se puede requerir limpieza adicional en los hogares en que el agua es de mala calidad.

Reemplazo del filtro de agua

Importante: El aire que permanece atrapado en el sistema puede causar eyección de agua y del cartucho. Tenga cuidado cuando retire el filtro.

1. Gire el filtro a la *izquierda* hasta que se desenganche de la cabeza.
2. Desagüe el agua del filtro en el fregadero y deshágase de él en la basura normal del hogar.
3. Limpie el exceso de agua acumulada en la cubierta del filtro y continúe con la *Instalación inicial*, pasos 2 y 4.

El filtro de agua debe cambiarse por lo menos cada 12 meses.

Importante: La calidad del agua y la cantidad usada determinan la duración del cartucho filtrante. Si se usa mucha agua o si el agua es de calidad deficiente, puede que sea necesario reemplazar el filtro más a menudo.

Para comprar un cartucho filtrante de repuesto, póngase en contacto con su distribuidor.

El dispensador puede ser usado sin un filtro de agua. Si usted decide esta opción, reemplace el filtro con la tapa de desvío azul.



PuriClean II Especificaciones del sistema y datos de funcionamiento

Cartucho filtrante del agua para frigorífico

Especificaciones

Medida del gasto (máximo) en servicio.....0.78 GPM (2.9 L/min)
 Vida útil (máxima) – modelo 750.....750 gallons/2838 liters
 Temperatura máxima de operación100° F / 38° C
 Presión mínima de operación35 psi / 241 kPa
 Temperatura mínima de operación.....33° F / 1° C
 Presión máxima de operación120 psi / 827 kPa

Datos de funcionamiento

Norma N° 42: Efectos estéticos								
Parámetro	USEPA MCL	Concentración de influente	Promedio de influente	Efluente		% de reducción		Reducción mín. requerida
				Promedio	Máximo	Promedio	Mínimo	
Cloro	–	2 mg/L ± 10%	1,88 mg/L	<0,05 mg/L	0,06 mg/L	>97,26%	96,84%	50%
Sabor y olor	–	–	–	–	–	–	–	–
Partículas**	–	por lo menos 10.000 partículas/mL	5.700.000 #/ml	30.583 #/ml	69.000 #/ml	99,52%	98,94%	85%

Norma N° 53: Efectos sobre la salud								
Parámetro	USEPA MCL	Concentración de influente	Promedio de influente	Efluente		% de reducción		Reducción mín. requerida
				Promedio	Máximo	Promedio	Mínimo	
Turbiedad	1 NTU**	11 ± 1 NTU***	10,73 NTU	0,36 NTU	0,049 NTU	97,09%	95,20%	0,5 NTU
Quistes	Reducción de 99,5%	Mínimo 50.000/L	220.000 #/L	<1	<1	>99,99%	>99,99%	>99,95%
Asbesto	Reducción de 99%	10' a 10" fibras/L; fibras > de 10 micrómetros de largo	155 MF/L	<1	<1	>99,99%	>99,99%	99%
Plomo a pH 6,5	0,015 mg/L	0,15 mg/L ± 10%	0,153 mg/L	<0,001	<0,001	>99,35%	>99,35%	0,10 mg/L
Plomo a pH 8,5	0,015 mg/L	0,15 mg/L ± 10%	0,150 mg/L	<0,001	<0,001	>99,35%	>99,35%	0,10 mg/L
Mercurio a pH 6,5	0,002 mg/L	0,006 mg/L ± 10%	0,006 mg/L	0,00026	0,0005	98,72%	90,91%	0,002 mg/L
Mercurio a pH 8,5	0,002 mg/L	0,006 mg/L ± 10%	0,006 mg/L	0,0008	0,0015	98,72%	75,93%	0,002 mg/L
Lindano	0,0002 mg/L	0,002 mg/L ± 10%	0,002 mg/L	0,000025	0,00007	98,72%	96,50%	0,0002 mg/L
Toxafeno	0,003 mg/L	0,015 mg/L ± 10%	0,015 mg/L	<0,001	<0,001	92,97%	91,67%	0,003 mg/L
Atrazina	0,003 mg/L	0,009 mg/L ± 10%	0,00873 mg/L	<0,002	<0,002	76,99%	75,31%	0,003 mg/L

* Probado con una medida de gasto de 2,9 L/min; presión de 413,1 kPa; pH de 7,5 ± 0,5; temp. de 20° C ± 3° C bajo condiciones de laboratorio estándares; sin embargo, el rendimiento real puede variar. Rendimiento de protección de la salud probado y certificado por NSF International.

** Medido en partículas/mL. Se usaron partículas de 0,5 – 1 micrón.

*** NTU – Unidades de turbulencia nefelométricas



Cartuchos filtrantes 750 probados y certificados por NSF International en base a las normas ANSI/NSF 42 y 53 para la reducción de las siguientes sustancias:

Norma No. 42: Efectos estéticos

Reducción del sabor y olor
 Sabor y olor de cloro
 Unidad de filtración mecánica
 Reducción de partículas – Clase I

Norma No. 53: Efectos sobre la salud

Unidad de reducción química
 Reducción de Plomo, Atrazina, Lindano, Mercurio y Toxafeno
 Unidad de filtración mecánica
 Reducción de Quistes, Turbiedad y Asbesto

Condiciones de uso generales

Lea esta Ficha de datos de funcionamiento y compare la capacidad de este producto con sus necesidades reales de tratamiento de agua.

NO use este producto donde el agua sea microbiológicamente peligrosa o de calidad desconocida sin haberla desinfectado de manera adecuada antes o después de pasar por el sistema. Los sistemas certificados para reducción de quistes pueden ser usados en agua desinfectada que pueda contener quistes filtrables.

USE SOLAMENTE CON EL SUMINISTRO DE AGUA FRÍA. VERIFIQUE EL CUMPLIMIENTO DE

TODOS LOS REGLAMENTOS Y LEYES LOCALES Y ESTATALES.

Es esencial el reemplazo oportuno del cartucho para obtener un rendimiento satisfactorio de este sistema de filtración. Por favor consulte la sección correspondiente de esta Guía de uso y cuidado para los requerimientos generales de funcionamiento, mantenimiento y reparación de averías.

Este sistema ha sido probado de acuerdo con las normas ANSI/NSF 42 y 53 para la reducción de las sustancias indicadas anteriormente. La concentración de las sustancias indicadas en el agua que entra al sistema se redujo a una concentración inferior o igual al límite permisible indicado por las normas ANSI/NSF 42 y 53 para el agua que sale a través del sistema.



Sugerencias para conservar los alimentos

Conservación de alimentos frescos

- La temperatura del compartimiento de alimentos frescos del frigorífico se debe mantener entre 1° C y 4° C con una temperatura ideal de 3° C. Para verificar la temperatura, coloque un termómetro para electrodomésticos en un vaso de agua en el centro del frigorífico. Espere 24 horas antes de verificar la temperatura. Si la temperatura es superior a 4° C ajuste los controles según se explica en la página 35-37.
- Evite sobrecargar las bandejas del frigorífico pues esto reduce la circulación del aire alrededor de los alimentos y ocasiona enfriamiento irregular.

Frutas y verduras

- El cajón de las verduras retiene la humedad para ayudar a preservar la frescura de las frutas y verduras por períodos más prolongados (ver página 40).
- Clasifique las frutas y verduras *antes* de guardarlas y consuma primero las que se encuentren maduras o magulladas. No use aquellas que muestren señales de descomposición.
- Siempre envuelva los alimentos que despiden olor tales como las cebollas y el repollo de modo que el olor no se transfiera a otros alimentos.
- Aunque las verduras necesitan cierta cantidad de humedad para retener la frescura, el exceso de humedad puede acortar el tiempo de conservación (especialmente las verduras con hojas). Seque bien las verduras *antes* de guardarlas.
- No lave las verduras frescas hasta el momento de usarlas.

Carnes y quesos

- La carne cruda y de ave debe envolverse muy bien para que no ocurran derrames ni contaminación de otros alimentos o superficies.
- A veces se puede formar un moho en la superficie de los quesos duros (Suizo, Cheddar y Parmesano). Corte por lo menos 2,5 cm alrededor y debajo del área afectada. Mantenga el cuchillo o instrumento cortante alejado del moho. **No** guarde las rodajas individuales de queso, el queso cremoso, el requesón, la crema, la nata agria o el yogur cuando tengan señales de moho.

Productos lácteos

- La mayoría de los productos lácteos como la leche, el yogur, la nata agria y el requesón muestran la fecha de vencimiento en sus envases para asegurar su correcta

duración. Guarde estos alimentos en los envases originales y refrigérelos inmediatamente después de comprarlos y después de cada uso.

Conservación de alimentos congelados

- El compartimiento del congelador de un frigorífico debe ser mantenido aproximadamente a -18° C. Para verificar la temperatura, coloque un termómetro para electrodomésticos entre los paquetes congelados y espere 24 horas antes de verificarlo. Si la temperatura es superior a -17° C, ajuste el control como se indica en la página 35-37.
- El congelador funcionará más eficazmente si se ocupa por lo menos dos tercios de su capacidad.

Envoltura de los alimentos para su congelación

- Para reducir la deshidratación y el deterioro de la calidad, use papel de aluminio, envoltura para alimentos congelados, bolsas especiales para alimentos congelados o envases herméticamente cerrados. Extraiga la mayor cantidad posible de aire del paquete y asegúrese de que esté bien sellado. El aire atrapado puede resecar, cambiar de color o dar mal sabor (quemadura de congelación) a los alimentos.
- Antes de guardarlas, envuelva bien las carnes frescas y de ave con envoltura especial para alimentos congelados.
- **No** congele nuevamente la carne que se haya descongelado completamente.

Colocación de los alimentos en el congelador

- Evite guardar demasiados alimentos tibios en el congelador de una sola vez. Esto sobrecarga el congelador, reduce la velocidad de congelación y puede elevar la temperatura de los alimentos congelados.
- Deje un espacio entre los paquetes de manera que el aire pueda circular libremente para que los alimentos se congelen lo más rápido posible.
- Evite guardar alimentos difíciles de congelar tales como los helados y el jugo de naranja concentrado en los anaqueles de la puerta del congelador. Es preferible guardar estos alimentos en el interior del congelador donde la temperatura fluctúa menos cuando se abre la puerta.



Cuidado y limpieza

⚠️ ADVERTENCIA

Para evitar choque eléctrico que puede causar una lesión personal grave o mortal, desenchufe el frigorífico *antes* de la limpieza. Enchúfelo después de la limpieza.

⚠️ ATENCIÓN

A fin de evitar una lesión personal o daños materiales, observe lo siguiente:

- Lea y siga las instrucciones del fabricante para todos los productos de limpieza..
- **No** coloque los anaqueles, bandejas ni accesorios en el lavavajillas. Los accesorios se pueden agrietar o deformar.

Tabla de limpieza del frigorífico

PIEZA	NO USE	USE
<p>Exterior y puertas lisas pintadas con textura o lisas (algunos modelos) <i>El daño causado al acabado debido al uso incorrecto de productos de limpieza o productos no recomendados no está cubierto bajo esta garantía del producto.</i></p>	Limpiadores abrasivos o fuertes Amoníaco Blanqueador de cloro Detergentes o solventes concentrados Esponjas de fregar metálicas o de plástico texturizado	Use 59 ml (4 cucharadas) de bicarbonato de sosa disuelto en 1 litro (1 qt) de agua jabonosa tibia. Enjuague la superficie con agua tibia limpia y seque inmediatamente para que no queden manchas de agua.
<p>Interior del gabinete</p>		
<p>Exterior y puertas de acero inoxidable (algunos modelos) Importante: <i>El daño causado al acabado de acero inoxidable debido al uso incorrecto de productos de limpieza o productos no recomendados no está cubierto bajo esta garantía del producto.</i></p>	Limpiadores abrasivos o fuertes Amoníaco Blanqueador con cloro Detergentes o solventes concentrados Esponjas de fregar metálicas o de plástico texturizado Productos a base de vinagre Limpiadores a base de cítricos	Use agua jabonosa tibia y una esponja o paño suave y limpio. Enjuague la superficie con agua tibia limpia y seque inmediatamente para que no queden manchas de agua. Para pulir las superficies y evitar dejar huellas dactilares, aplique después una capa de Stainless Steel Magic Spray (N° de pieza 20000008*).
<p>Tubo dispensador de hielo y burletes de las puertas</p>	Limpiadores abrasivos o fuertes Esponjas de fregar metálicas o de plástico texturizado	Use agua jabonosa tibia y una esponja o paño suave y limpio.
<p>Serpentín del condensador <i>Para tener acceso, retire la rejilla de la base.</i></p>	Cualquier otro producto que no sea un aspiradora	Use la boquilla de la manguera de la aspiradora.
<p>Rejilla de salida del ventilador del condensador <i>Vea la parte trasera del refrigerador.</i></p>		Use la boquilla de la manguera de la aspiradora con un accesorio de cepillo.
<p>Accesorios <i>Repisas, cubetas, gavetas, etc.</i></p>	Un lavavajillas	Siga las instrucciones de retiro e instalación en la sección correspondiente. Deje que los artículos se ajusten a la temperatura ambiental. Diluya un detergente suave y use una esponja o paño limpio y suave para limpiar. Use un cepillo con cerdas de plástico para limpiar las hendiduras. Enjuague las superficies con agua tibia limpia. Seque los artículos de vidrio y transparentes inmediatamente para que no queden manchas.



Cuidado y limpieza

Eliminación de los olores del frigorífico

⚠ ADVERTENCIA

A fin de evitar un choque eléctrico que puede causar una lesión grave o mortal, desenchufe el frigorífico *antes* de la limpieza. Enchúfelo después de la limpieza.

1. Retire todos los alimentos y apague el frigorífico.
2. Desenchufe el frigorífico.
3. Limpie las paredes, la parte inferior y el techo del interior del gabinete, los cajones, las bandejas y las juntas de acuerdo con las instrucciones.
4. Diluya detergente suave y escobille los intersticios con la solución usando una escobilla de cerdas de plástico. Deje reposar durante 5 minutos. Enjuague las superficies con agua tibia. Seque las superficies con un paño limpio y suave.
5. Lave y seque todas las botellas, envases y frascos. Deseche los alimentos añejos o deteriorados.
6. Envuelva o guarde los alimentos que causan olores en envases herméticos para evitar que los olores vuelvan a ocurrir.
7. Enchufe el frigorífico y vuelva a colocar los alimentos en el frigorífico.
8. Espere a que el frigorífico se enfríe.
9. Después de 24 horas, verifique si se han eliminado los olores.

Si el olor aún persiste:

1. Retire los cajones y colóquelos en la bandeja superior del frigorífico.
2. Llene el compartimiento del frigorífico y del congelador – incluyendo las puertas – con hojas de periódicos en blanco y negro arrugadas.
3. Coloque briquetas de carbón dispersas en los periódicos arrugados en el compartimiento del frigorífico y del congelador.
4. Cierre las puertas y deje reposar durante 24-48 horas.

Sugerencias para ahorro de energía

- Evite colocar demasiados artículos en las bandejas del frigorífico. Esto reduce la circulación del aire alrededor de los alimentos y el frigorífico realizará ciclos de funcionamiento más frecuentes.
- Evite colocar demasiados alimentos tibios en el frigorífico de una sola vez. Esto sobrecarga los compartimientos y disminuye la velocidad de enfriamiento.
- **No** use papel de aluminio, papel encerado o toallas de papel para forrar las bandejas. Esto disminuye la circulación del aire y el frigorífico funcionará menos eficientemente.
- Un congelador lleno hasta dos tercios de su capacidad funcionará más eficientemente.
- Ubique el frigorífico en la parte más fresca de la habitación. Evite las áreas que reciben luz directa del sol o cerca de tuberías o rejillas de calefacción u otros electrodomésticos que producen calor. Si esto no es posible, aisle el exterior usando una sección de los armarios o una capa adicional de aislamiento.
- Limpie las juntas de la puerta cada tres meses de acuerdo con las instrucciones de limpieza. Esto asegurará que la puerta cierre herméticamente y que el frigorífico funcione con mayor eficiencia.
- Organice los artículos en el frigorífico de modo que se reduzca el tiempo que la puerta está abierta.
- Asegúrese de que las puertas se cierran herméticamente nivelando el frigorífico como se indicó en las instrucciones de instalación.
- Limpie las bobinas del condensador cada tres meses como se indica en las instrucciones de limpieza. Esto contribuirá al ahorro de energía y a un mejor enfriamiento.



Cuidado y limpieza

Reemplazo de las bombillas

⚠ ADVERTENCIA

A fin de evitar choque eléctrico que puede causar una lesión personal grave o mortal, desenchufe el frigorífico *antes* de reemplazar la bombilla. Después de reemplazar la bombilla, enchufe nuevamente el frigorífico.

⚠ ATENCIÓN

A fin de evitar una lesión personal o daños materiales, observe lo siguiente:

- Espere hasta que la bombilla se enfríe.
- Use guantes cuando reemplace la bombilla.

Sección superior del compartimiento del frigorífico

Las bombillas de la sección superior del frigorífico se encuentran detrás del panel delantero. Alcance con la mano detrás del panel para retirar las bombillas.

Sección inferior del compartimiento del frigorífico

1. Empuje hacia arriba las lengüetas **(A)** de la pantalla de la luz. Gire la pantalla hacia arriba y suelte las lengüetas **(B)**.
2. Retire la bombilla.
3. Reemplácela con una bombilla para electrodomésticos de **no más de 40 watts**.
4. Inserte las lengüetas superiores **(B)** de la pantalla en las ranuras del revestimiento del frigorífico e inserte a presión las lengüetas inferiores **(A)** en las ranuras del revestimiento.

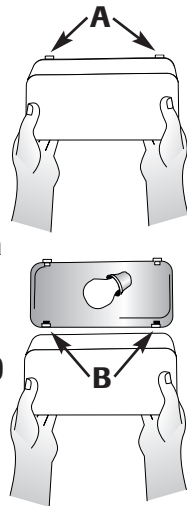

Sección superior del compartimiento del congelador

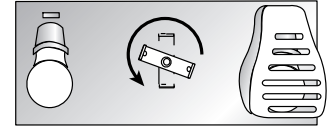

1. Levante la parte delantera del depósito del hielo y retírelo.
2. Retire la pantalla de la luz oprimiendo el lado derecho de la pantalla y girándola hacia abajo.
3. Retire la bombilla. Reemplácela con una bombilla para electrodomésticos de no más de 40 watts.
4. Gire la pantalla hacia arriba, oprima levemente hacia adentro y hágala entrar a presión en su lugar.
5. Reinstale el depósito del hielo deslizándolo hacia adentro hasta que se bloquee en su lugar.

Sección inferior del compartimiento del congelador

1. Apriete ambos lados de la pantalla para retirarla.
2. Retire la bombilla. Reemplácela con una bombilla para electrodomésticos de **no más de 40 watts**.
3. Apriete ambos lados de la pantalla para que entre a presión en su lugar.

Dispensador de hielo y agua (modelos selectos)

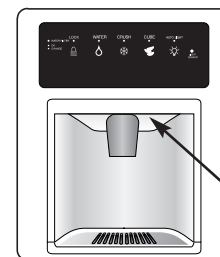

Ubicación de la bombilla

1. Ubique la bombilla dentro del borde superior del marco del dispensador. Destorníllela para sacarla.
2. Reemplácela con una bombilla de **E10, 6 watts, 250 voltios**.



Cuidado y limpieza

Preparación para las vacaciones

⚠ ATENCIÓN

Si su refrigerador tiene un dispensador y existe la posibilidad de que la temperatura en el lugar donde está ubicado el refrigerador descienda bajo el punto de congelación, el sistema de suministro del agua (incluyendo el depósito del agua y la válvula del agua) debe ser desaguado por un técnico de servicio calificado.

Para vacaciones o ausencias cortas (tres meses o menos):

1. Retire todos los productos perecederos.
2. Si nadie va a controlar el refrigerador durante su ausencia, retire también todos los productos congelados.
3. Si su refrigerador tiene una máquina automática de hacer hielo:
 - Cierre el suministro de agua hacia la máquina de hacer hielo por lo menos un día antes de partir.
 - Después de que caiga el último lote de hielo, levante la manecilla de alambre y colóquela en la posición **'OFF'** (Apagado).
 - Vacíe el depósito del hielo.
4. Si la temperatura ambiente descenderá a menos de 13°C, siga las instrucciones para ausencias más largas.

Para ausencias o vacaciones largas, (más de tres meses) O si la temperatura ambiente descenderá a menos de 13° C:

1. Retire el alimento.
2. Si su refrigerador tiene una máquina automática de hacer hielo:
 - Cierre el suministro de agua hacia la máquina de hacer hielo por lo menos un día antes de partir.
 - Después de que caiga el último lote de hielo, levante la manecilla de alambre y colóquela en la posición **'OFF'**.
 - Vacíe el depósito del hielo.
3. Si su refrigerador tiene un sistema dispensador con filtro de agua, retire el cartucho filtrante e instale la tapa de desvío del filtro. Deseche el cartucho usado.
4. Gire el control del 'Freezer' (Congelador) a la posición **'OFF'**.
5. Desenchufe el refrigerador.
6. Limpie completamente el interior de ambos compartimientos con una solución de bicarbonato y un paño suave limpio (cuatro cucharadas de bicarbonato en un litro de agua tibia).
7. Seque bien ambos compartimientos.
8. Deje las puertas abiertas a fin de evitar la formación de moho y mildiú.

A su regreso:

Después de una vacación o ausencia corta:

Para los modelos con máquinas automáticas de hacer hielo o dispensadores:

- Conecte nuevamente el suministro del agua y abra la válvula de suministro del agua (ver página 31).
- Vigile la conexión del agua durante 24 horas y corrija los escapes si es necesario.
- Deje salir 10-15 vasos de agua del dispensador para lavar el sistema.
- Vuelva a activar la máquina de hacer hielo.
- No use por lo menos los tres primeros lotes de hielo.

Después de una vacación o ausencia larga:

- Si su refrigerador tiene una máquina automática de hacer hielo, vuelva a conectar el suministro del agua y abra la llave del suministro del agua (ver página 31).
- Enchufe nuevamente el refrigerador y reajuste los controles (ver páginas 35-37).
- Vigile la conexión del agua durante 24 horas y corrija los escapes si es necesario.

Para los modelos con dispensador, deje correr agua a través del dispensador por lo menos durante *tres* minutos con la tapa de desvío del filtro en su lugar, después instale el filtro de agua (ver página 44).

- Después de instalar el filtro de agua, deje correr agua a través del dispensador continuamente durante por lo menos dos minutos o hasta que el agua salga de manera continua. Inicialmente usted observará que hay uno o dos minutos de demora en que salga el agua hasta que el depósito interno se llena.
- Active la máquina de hacer hielo.
- Deseche el hielo producido dentro de las primeras 12 horas (por lo menos los *tres* primeros lotes).

Preparación para una mudanza:

- Siga las instrucciones anteriores para vacaciones/ausencias largas, hasta el paso 7.
- Asegure todos los artículos sueltos, tal como bandejas y cajones en sus lugares con cinta adhesiva a fin de evitar que se dañen.
- Coloque cinta adhesiva en las puertas cerradas.
- Use una carretilla de mano cuando mueva el refrigerador. **SIEMPRE** coloque la carretilla de mano por el costado o por la parte trasera del refrigerador, **NUNCA** por el frente.
- Asegúrese de que el refrigerador se mantenga en posición vertical durante la mudanza.



Sonidos del funcionamiento

Las mejoras en el diseño de la refrigeración pueden producir sonidos en su nuevo frigorífico que son diferentes o que no existían en el modelo antiguo. Estas mejoras fueron hechas para crear un frigorífico que sea mejor para conservar los alimentos, que ahorre energía y que en general sea más silencioso. Debido a que los nuevos modelos funcionan más silenciosamente, ahora es posible detectar sonidos que estaban presentes en los modelos más antiguos pero que pasaban inadvertidos debido a los niveles de ruido más altos. Muchos de estos sonidos son normales. Por favor tome nota de que las superficies adyacentes a un frigorífico, tales como las paredes, los pisos y la estantería, pueden a veces aumentar el nivel de estos sonidos. A continuación se indican algunos de los sonidos normales que pueden estar presentes en un frigorífico nuevo.

SONIDO	CAUSA POSIBLE	SOLUCIÓN
Chasquido	• El control del congelador (A) hace un chasquido cuando se pone en marcha o se detiene el compresor.	• Funcionamiento normal
	• El temporizador de descongelación o el control del amortiguador eléctrico (modelos selectos) (B) suena como un reloj eléctrico y se activa y desactiva durante el ciclo de descongelación.	• Funcionamiento normal
Agolpamiento o runruneo de aire	• El ventilador del condensador (D) hace este sonido cuando funciona.	• Funcionamiento normal
	• El ventilador del congelador (C) hace este sonido cuando funciona.	• Funcionamiento normal
	• El ventilador del congelador (C) reduce la velocidad hasta detenerse cuando se abre la puerta del congelador.	• Funcionamiento normal
Gorgoteo o hervor	• El refrigerante del evaporador (E) y del intercambiador de calor (F) hace este ruido cuando circula.	• Funcionamiento normal
Ruido sordo	• Los cubos de la máquina de hacer hielo al caer en el depósito del hielo (G) .	• Funcionamiento normal
	• El conducto del dispensador de hielo (H) al cerrarse.	• Funcionamiento normal
Vibración	• El compresor (I) hace este sonido intermitente cuando está funcionando.	• Funcionamiento normal
	• El frigorífico no está nivelado.	• Ver Nivelado (página 34).
Zumbido	• La conexión de la válvula del agua (J) de la máquina de hacer hielo hace este sonido cuando la máquina se está llenando con agua.	• Funcionamiento normal
Murmullo	• La máquina de hacer hielo (K) está 'activada' sin tener el agua conectada.	• Funcionamiento normal
	• El tornillo sin fin (L) emite un murmullo cuando agita el hielo para dispensarlo.	• Funcionamiento normal
	• El compresor (I) puede producir un murmullo alto cuando está funcionando.	• Funcionamiento normal
	• La válvula de solenoide (M) produce este ruido al hacer funcionar la puerta de la salida del hielo	• Funcionamiento normal

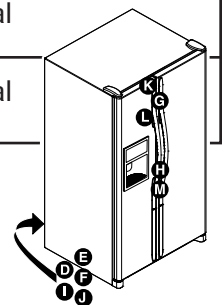
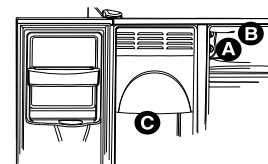



Localización y solución de averías

PROBLEMA	CAUSAS POSIBLES	SOLUCIÓN
El control y las luces del congelador están encendidas pero el compresor no funciona	El frigorífico está en modo de descongelación.	Funcionamiento normal. Espere 40 minutos para ver si el frigorífico reanuda el funcionamiento.
Los cajones con control de temperatura están demasiado tibios	Los ajustes del control son demasiado bajos.	Ver página 40 para ajustar los controles.
	Los controles del congelador están en ajustes muy bajos.	Ver página 35-37 para ajustar los controles.
	El cajón no está bien colocado.	Ver página 40 para verificar la colocación del cajón.
El frigorífico no funciona	El frigorífico no está enchufado.	Enchufe el frigorífico.
	El control del frigorífico está en el ajuste 'OFF' (modelos selectos)	Ver página 35-37 para ajustar los controles.
	Los controles de la temperatura sensibles al tacto están en la posición "-" (modelos selectos).	Ver página 35-37 para ajustar los controles.
	Fusible fundido o se necesita reponer el disyuntor.	Reemplace los fusibles fundidos. Verifique el disyuntor y repóngalo, si es necesario.
	Ha ocurrido una falla de corriente.	Llame a su compañía de electricidad para informarles de la falla de corriente.
El frigorífico aún no funciona	El frigorífico tiene algún problema de funcionamiento.	Desenchufe el frigorífico y cambie todos los alimentos a otro frigorífico. Si no dispone de otro, coloque hielo seco en el congelador para preservar los alimentos. La garantía no cubre pérdida de alimentos. Haga una llamada de servicio.
La temperatura de los alimentos es demasiado fría	Las bobinas del condensador están sucias.	Limpie de acuerdo con la tabla en la página 47.
	El control del frigorífico y del congelador está en un ajuste muy alto.	Ver página 35-37 para ajustar los controles.
La temperatura de los alimentos es demasiado tibia	La puerta no cierra bien.	El frigorífico no está nivelado. Ver página 34 para obtener los detalles sobre como nivelar el frigorífico. Revise la junta de la puerta para ver si cierra herméticamente. Limpie si es necesario, de acuerdo con la tabla en la página 47. Verifique si hay obstrucciones internas que impidan que la puerta se cierre bien (es decir, cajones mal cerrados, depósitos del hielo, contenedores muy grandes o mal colocados, etc.)
	Los controles necesitan ser ajustados.	Ver página 35-37 para ajustar los controles.
	Las bobinas del condensador están sucias.	Limpie de acuerdo con la tabla en la página 47.
	La rejilla del aire trasera está bloqueada.	Verifique la posición de los alimentos en el frigorífico para asegurarse de que la rejilla no esté bloqueada. Las rejillas del aire traseras se encuentran debajo de los cajones de las verduras.
	La puerta se ha abierto con frecuencia o se ha dejado abierta por períodos prolongados.	Reduzca el tiempo que la puerta está abierta. Organice bien los alimentos para asegurar de que la puerta se abra por períodos tan cortos como sea posible.
	Se han colocado alimentos recientemente.	Espere hasta que el alimento que se ha colocado recientemente alcance la temperatura del frigorífico o del congelador.
El frigorífico tiene un olor	Los alimentos que producen olor deben ser cubiertos o envueltos.	Limpie de acuerdo con la tabla en la página 47.
	El interior del frigorífico necesita limpieza.	



Localización y solución de averías

PROBLEMA	CAUSAS POSIBLES	SOLUCIÓN
Se forman gotas de agua en el exterior del frigorífico	La puerta no cierra bien.	Verifique si hay obstrucciones internas que impidan que la puerta se cierre bien (es decir, cajones mal cerrados, depósitos del hielo, contenedores muy grandes o mal colocados, etc.) Ver página 34 <i>Nivelado</i> .
	Las juntas de las puertas no sellan herméticamente.	Limpie de acuerdo con la tabla en la página 47.
	Los niveles de humedad son altos.	Son normales durante épocas de alta humedad.
	Los controles deben ser ajustados.	Ver página 35-37 para ajustar los controles.
Se forman gotas de agua en el interior del frigorífico	Los niveles de humedad son altos o la puerta se ha abierto con demasiada frecuencia.	Reduzca el tiempo que la puerta está abierta. Organice bien los alimentos para asegurar de que la puerta se abra por períodos tan cortos como sea posible.
	Las juntas de las puertas no sellan herméticamente.	Limpie de acuerdo con la tabla en la página 47.
El frigorífico o la máquina de hacer hielo hacen ruidos extraños o demasiado altos	Funcionamiento normal.	Ver página 42.
El cajón con control de la temperatura y/o el cajón de las verduras no cierran bien	El contenido del cajón o la posición de los artículos en el compartimiento vecino pueden estar obstruyendo el cajón.	Cambie de lugar los alimentos y contenedores para evitar interferencia con los cajones.
	El cajón está mal colocado.	Ver las página 40 para la instalación correcta del cajón.
	El frigorífico no está nivelado.	Ver página 34 para los detalles sobre como nivelar el frigorífico.
	Las canaletas de los cajones están sucias.	Limpie las canaletas con agua tibia y jabón. Enjuague y seque bien. Aplique una capa delgada de vaselina en las canaletas de los cajones.
El frigorífico funciona con demasiada frecuencia	La puerta se ha abierto con frecuencia o se ha dejado abierta por períodos prolongados.	Reduzca el tiempo que la puerta está abierta. Organice bien los alimentos para asegurar de que la puerta se abra por períodos tan cortos como sea posible. Espere a que el ambiente interior se ajuste por el período de tiempo que la puerta estuvo abierta.
	La humedad o temperatura en el área vecina es alta.	Funcionamiento normal.
	Se han colocado alimentos recientemente.	Espere hasta que el alimento que se ha colocado recientemente alcance la temperatura del frigorífico o del congelador.
	El frigorífico está expuesto al calor debido al medio ambiente o a otros electrodomésticos a su alrededor.	Evalúe el medio ambiente de su frigorífico. Posiblemente sea necesario cambiarlo de lugar para mejorar su rendimiento.
	Las bobinas del condensador están sucias.	Limpie si es necesario, de acuerdo con la tabla en la página 47.
	Los controles necesitan ser ajustados.	Ver página 35-37 para ajustar los controles.
	La puerta no cierra bien.	El frigorífico no está nivelado. Ver página 34 <i>Nivelado</i> . Verifique si hay obstrucciones internas que impidan que la puerta se cierre bien (es decir, cajones mal cerrados, depósitos del hielo, contenedores muy grandes, etc.)
	Las juntas de las puertas no sellan herméticamente.	Limpie de acuerdo con la tabla en la página 47.



Localización y solución de averías

Hielo y Agua

PROBLEMA	CAUSAS POSIBLES	SOLUCIÓN
No están encendidas las luces del control del dispensador	La puerta del congelador no está cerrada.	Verifique si la puerta del congelador está cerrada. La electricidad se desconecta en el control cuando se abre la puerta del congelador.
	El frigorífico no está enchufado.	Enchufe el frigorífico.
	Fusible fundido o se necesita reponer el disyuntor.	Reemplace los fusibles fundidos. Verifique el disyuntor y repóngalo, si es necesario.
	Ha ocurrido una falla de energía.	Llame a la compañía local de electricidad para informar acerca de la falla.
	El frigorífico está en Modo Sabático.	Ver la sección <i>Modo Sabático</i> , página 43.
No sale hielo ni agua cuando se oprimen las teclas	La puerta del congelador no está cerrada.	Verifique si la puerta del congelador está cerrada. La electricidad se desconecta en el control cuando se abre la puerta del congelador.
	Los controles están en modo de bloqueo (modelos selectos).	Ver la sección <i>Bloqueo del dispensador</i> , página 43.
	Se está llenando el depósito del agua.	Durante el uso inicial se produce una demora de aproximadamente uno a dos segundos para que comience la distribución mientras se llena el depósito de agua interno.
	La máquina de hacer hielo se ha instalado recientemente o se ha usado recientemente una gran cantidad de hielo.	Espere 24 horas para que comience la producción de hielo o para que la máquina de hacer hielo vuelva a llenarse.
	El filtro de agua está obstruido o necesita cambiarse.	Cambie el filtro de agua (Ver página 44).
La máquina de hacer hielo no está produciendo suficiente hielo o el hielo es asimétrico	La máquina de hacer hielo se ha instalado recientemente o se ha usado recientemente una gran cantidad de hielo.	Espere 24 horas para que comience la producción de hielo o para que la máquina de hacer hielo vuelva a llenarse.
	La presión del agua es muy baja.	La presión baja del agua puede causar que la válvula gotee. La presión del agua debe ser entre 241 a 689 kPa para que funcione correctamente. Se recomienda una presión mínima de 241 kPa para los frigoríficos con filtros de agua.
	El filtro de agua está obstruido o necesita cambiarse.	Cambie el filtro de agua (Ver página 44).
La máquina de hacer hielo no está produciendo hielo	La manecilla de la máquina está hacia arriba.	Verifique si la manecilla de la máquina de hacer hielo está hacia abajo. Ver la sección <i>Máquina automática de hacer hielo</i> , página 42.
	El suministro de agua del hogar no llega a la válvula del agua.	Ver la sección <i>Conexión del suministro de agua</i> , página 31.
	La tubería del suministro del agua está torcida.	Cierre el suministro de agua y arregle las torceduras. Si no puede hacerlo, reemplace la tubería.
	La presión del agua es muy baja.	La presión del agua debe ser entre 241 a 689 kPa para que funcione correctamente. Se recomienda una presión mínima de 241 kPa para los frigoríficos con filtros de agua.
	Revise la temperatura del congelador.	Ver la sección <i>Controles de la temperatura</i> , página 35-37 para ajustar los controles. La temperatura del congelador debe ser entre -17 a -16° C para producir hielo.
	El depósito del hielo no está instalado correctamente.	Ver la sección <i>Depósito del hielo</i> , página 41.
	Se instaló la válvula de agua incorrecta.	Ver la sección <i>Conexión del suministro de agua</i> en las página 29. Las válvulas autoperforantes y las válvulas de asiento de 3/16" causan baja presión del agua y pueden obstruir la tubería con el pasar del tiempo. El fabricante no se responsabiliza por daños materiales debido a la instalación o conexión incorrecta del agua.
La luz del indicador del filtro de agua está roja	El filtro de agua necesita ser substituido.	Si el filtro no está disponible, reemplácelo con la tapa de desvío. Ver la sección <i>Filtro de agua</i> , página 44.
	El sensor del indicador del filtro necesita ser reajustado.	Ver la sección <i>Luz indicadora de estado del filtro</i> , página 43.

continúa...













Localización y solución de averías

PROBLEMA	CAUSAS POSIBLES	SOLUCIÓN
Se forma hielo en la tubería de entrada de la máquina de hacer hielo	La presión del agua es baja.	La presión del agua debe ser entre 241 a 689 kPa para que funcione correctamente. Se recomienda una presión mínima de 241 kPa para los frigoríficos con filtros de agua.
	La válvula de asiento no está completamente abierta.	Abra la válvula de asiento completamente.
	La temperatura del congelador es muy alta.	Ver la sección <i>Controles de la temperatura</i> , página 35-37. La temperatura del congelador debe ser entre -17 a -16° C.
El frigorífico tiene escape de agua	Se usó tubería del suministro para la conexión del agua.	El fabricante recomienda el uso de tubería de cobre para la instalación. La tubería de plástico es menos durable y puede causar escapes. El fabricante no se responsabiliza por daños materiales debido a la instalación o conexión incorrecta del agua incorrecta.
	Se instaló una válvula del agua incorrecta.	Ver la sección <i>Conexión del suministro de agua</i> en la página 31. Las válvulas autoperforantes y las válvulas de asiento de 3/8" causan baja presión del agua y pueden obstruir la tubería con el pasar del tiempo. El fabricante no se responsabiliza por daños materiales debido a la instalación o conexión incorrecta del agua.
El flujo del agua es más lento que lo normal	La presión del agua es baja.	La presión del agua debe ser entre 241 a 689 kPa para que funcione correctamente. Se recomienda una presión mínima de 241 kPa para los frigoríficos con filtros de agua.
	La válvula de asiento no está completamente abierta.	Abra la válvula de asiento completamente.
	Se instaló una válvula del agua incorrecta.	Ver la sección <i>Conexión del suministro de agua</i> en la página 31. Las válvulas autoperforantes y las válvulas de asiento de 3/8" causan baja presión del agua y pueden obstruir la tubería con el pasar del tiempo. El fabricante no se responsabiliza por daños materiales debido a la instalación o conexión incorrecta del agua.
	La tubería del suministro del agua está torcida.	Cierre el suministro de agua y arregle las torceduras. Si no puede hacerlo, reemplace la tubería.
	El filtro de agua está obstruido o necesita cambiarse.	Cambie el filtro de agua (Ver página 44).
	La válvula del agua no está completamente abierta.	Abra la válvula de agua completamente y verifique si hay escapes. El flujo mínimo en el dispensador es aproximadamente 295 mL en nueve segundos con un filtro nuevo instalado o aproximadamente 295 mL en cinco segundos sin un filtro.
El agua del dispensador no es fría	Se instaló recientemente el frigorífico.	Deje que pasen aproximadamente 12 horas para que el agua en el depósito de almacenamiento se enfríe.
	Se acabó el suministro del agua en el depósito de almacenamiento.	
	El agua ha permanecido en las tuberías del agua fuera del depósito que la contiene y se ha calentado a la temperatura ambiente.	No utilice el primer vaso de agua y vuelva a llenar.
El agua parece turbia	Aire o burbujas de aire en el agua.	Esto es normal cuando se usa por primera vez el dispensador y desaparecerá con el uso.
Hay partículas en el agua y/o en los cubos de hielo	Polvo de carbón proveniente del cartucho del filtro de agua.	El agua que fluye inicialmente a través del cartucho podría contener el polvo inocuo de carbón proveniente del cartucho. Las partículas son seguras para consumo y desaparecerán después de unos cuantos usos.
	La concentración de minerales en el agua formarán partículas cuando el agua se congela y descongela.	Las partículas no son dañinas y ocurren naturalmente en los suministros de agua.

à compartiments juxtaposés

Réfrigérateur

Guide d'utilisation et d'entretien

	Instructions de sécurité importantes	57-58
	Installation	59-62
	Commandes de température	63-65
	Caractéristiques – compartiment réfrigérateur	66-68
	Caractéristiques – compartiment congélateur	69
	Eau et glaçons	70-71
	Filtre à eau	72-73
	Conseils pour la conservation des aliments	74
	Entretien et nettoyage	75-78
	Bruits de fonctionnement	79
	Recherche des pannes	80-83
	Benutzungs- und Pflegeanleitungen – Deutsch	84-111
	Italiano – Guida all'uso e alla manutenzione	112-139
	Ελληνικές οδηγίες χρήσης και φροντίδας	140-167
	Guia de Uso e Cuidado em Português	168-195
	Nederlandse gebruiks- en onderhoudshandleiding	196-223
	Dansk betjeningsvejledning	224-251
	Svensk manual	252-279
	Suomenkielinen käyttö- ja huolto-ohje	280-307
	Norsk bruks- og vedlikeholdsanvisning	308-335
	Türkçe Kullanım ve Bakım Kılavuzu	336-363



Instructions de sécurité importantes

Installateur : Remettez ce guide au propriétaire.

Consommateur : Veuillez lire ce Guide d'utilisation et d'entretien et le conserver pour consultation ultérieure. Il fournit les informations appropriées sur l'utilisation et l'entretien de l'appareil.

Conservez la facture d'achat ou le chèque encaissé comme preuve de l'achat.

Si votre appareil a besoin de réparations, prenez contact avec le détaillant de votre région qui vous renseignera sur la garantie.

Préparez les numéros de modèle et de série identifiant votre réfrigérateur. Ceux-ci se trouvent sur la plaque signalétique située à l'intérieur du compartiment réfrigérateur, sur le côté supérieur gauche. Notez ces numéros ci-dessous :

Numéro de modèle _____

Numéro de série _____

Date d'achat _____

Dans le cadre de nos pratiques d'amélioration constante de la qualité de nos appareils, des modifications peuvent être introduites sur les appareils sans que cela donne lieu à une révision de ce guide.

Ce que vous devez savoir sur les instructions de sécurité

Les instructions de sécurité importantes et les avertissements paraissant dans ce guide ne sont pas destinés à couvrir toutes les situations et conditions éventuelles qui peuvent se présenter. Il faut faire preuve de bon sens et de prudence lors de l'installation, de l'entretien ou de l'utilisation de ce réfrigérateur.

Prenez toujours contact avec votre détaillant, distributeur, agent de service ou fabricant, au sujet de problèmes ou conditions que vous ne comprenez pas.

Reconnaissez les étiquettes, phrases ou symboles sur la sécurité

DANGER

DANGER – risques immédiats qui **RESULTERONT** en de graves blessures ou même la mort.

AVERTISSEMENT

AVERTISSEMENT – risques ou pratiques non sûres, qui **POURRAIENT** résulter en de graves blessures ou même la mort.

ATTENTION

ATTENTION – risques ou pratiques non sûres qui **POURRAIENT** résulter en des blessures mineures ou dégâts matériels.

DANGER

Pour réduire le risque de blessure ou même de mort, suivez les précautions de base, y compris les suivantes :

Important : Un réfrigérateur abandonné demeure dangereux – même s'il ne reste ainsi accessible « que pendant quelques jours ». Lorsqu'on se débarrasse d'un vieux réfrigérateur, il faut appliquer les instructions ci-dessous pour éviter tout accident.

Avant de jeter votre vieux réfrigérateur ou congélateur :

- Démontez les portes.
- Laissez les clayettes en place pour qu'un enfant ne puisse pas facilement s'introduire dans le réfrigérateur.

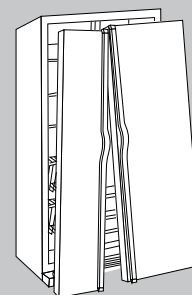



Instructions de sécurité importantes

⚠ AVERTISSEMENT

Pour réduire le risque d'incendie, choc électrique, blessure ou même de mort lors de l'utilisation du réfrigérateur, suivez ces précautions de base, y compris les suivantes :

1. Lisez toutes les instructions *avant* d'utiliser le réfrigérateur.
2. Respectez les prescriptions de tous les codes et règlements locaux.
3. Observez les instructions de liaison à la terre.
4. En cas d'incertitude quant à la qualité de la liaison à la terre de l'appareil, consultez un électricien qualifié.
5. **N'utilisez pas** une canalisation de gaz pour la liaison à la terre.
6. **N'utilisez pas** une tuyauterie d'eau froide pour la liaison à la terre.
7. Le réfrigérateur est conçu pour être alimenté par un circuit électrique indépendant 220-240 V, 10 A, 50 Hz.
8. **Ne** modifiez **pas** la fiche du cordon d'alimentation; si la fiche ne correspond pas à la configuration de la prise de courant, faites installer une prise de courant adéquate par un électricien qualifié.
9. **N'utilisez pas** un adaptateur pour fiche de branchement à deux broches, une rallonge ou une barre de prises de courant.
10. **N'interférez pas** avec les commandes du réfrigérateur.
11. **Ne** réparez ou **ne** remplacez **jamais** un composant du réfrigérateur, sauf si ceci est spécifiquement recommandé dans le Guide d'utilisation et d'entretien ou les instructions de réparation publiées. **N'entreprenez pas** une intervention si l'intervenant ne comprend pas parfaitement les instructions ou ne possède pas les compétences nécessaires.
12. Veillez à *toujours* déconnecter le réfrigérateur du circuit électrique avant d'entreprendre une intervention. Pour débrancher, saisissez la fiche – ne tirez pas sur le cordon.
13. Installez le réfrigérateur conformément aux instructions d'installation. Chaque raccordement (eau, électricité et liaison à la terre) doit être conforme aux prescriptions des codes locaux, et doit éventuellement être réalisé par un personnel professionnel.
14. Veillez à maintenir le réfrigérateur en bon état. Les chocs ou chutes peuvent susciter des anomalies de fonctionnement du réfrigérateur ou des fuites. En cas de dommages, faites contrôler le réfrigérateur par un technicien qualifié.
15. Remplacez la fiche de branchement ou le cordon d'alimentation en cas d'usure.
16. Lisez et respectez les instructions du fabricant concernant l'environnement idéal de conservation des produits placés dans le réfrigérateur.
17. **Ne** faites **pas** fonctionner le réfrigérateur en présence de fumées explosives.
18. Les enfants **ne** doivent grimper sur aucune partie du réfrigérateur, s'y suspendre ou s'y tenir debout.
19. Nettoyez les fuites ou écoulements d'eau occasionnés par le raccordement à l'eau.
20. L'appareil n'est pas prévu pour être utilisé, sans supervision, par de jeunes enfants ou par des infirmes.
21. Il faut superviser les jeunes enfants pour s'assurer qu'ils **ne** jouent **pas** avec l'appareil.

Installation de votre réfrigérateur

Ces instructions sont destinées à vous aider à installer correctement le réfrigérateur. Le fabricant ne peut être tenu responsable d'une installation incorrecte.

Étapes à suivre ...

Un réparateur qualifié doit raccorder le réfrigérateur conformément à ces instructions d'installation.

Mesurez l'ouverture de la porte ainsi que la profondeur et la largeur du réfrigérateur. Retirez les poignées ou les portes au besoin. Le réparateur doit aussi réaliser les opérations suivantes :

1. Observation des règlements concernant le raccordement de l'alimentation électrique et de l'alimentation en eau.
2. Terminer le raccordement de l'alimentation en eau avant de passer au raccordement de l'alimentation électrique.

L'entretien ou le remplacement d'un cordon électrique doit être réalisé par un réparateur qualifié.

Remarque :

Lors de toute communication écrite ou par téléphone au sujet d'un problème de service après-vente non résolu, veuillez fournir les renseignements suivants :

- a. vos nom, adresse et numéro de téléphone;
- b. numéros de modèle et de série;
- c. nom et adresse du détaillant ou de l'ingénieur;
- d. description claire du problème rencontré;
- e. preuve d'achat (reçu de caisse).

CONSERVEZ CES INSTRUCTIONS POUR CONSULTATION ULTERIEURE



Installation

⚠ AVERTISSEMENT

L'installation doit être effectuée par un réparateur qualifié seulement.

Emplacement d'installation

- N'installez **pas** le réfrigérateur près d'un four, radiateur ou d'une autre source de chaleur. Si cela n'est pas possible, protégez-le avec un matériau approprié.
- **Ne** l'installez **pas** dans un endroit où la température descend en dessous de 13° C, ou monte au-dessus de 43° C. A ces températures, il pourrait mal fonctionner.
- Le réfrigérateur est prévu seulement pour une application domestique, à l'intérieur.

Mesure de l'ouverture

Lors de l'installation du réfrigérateur, prévoyez un dégagement de 13 mm à la partie supérieure, et un de 19 mm derrière le carter du compartiment moteur/compresseur situé à l'arrière. Prévoyez aussi un écart de 6 mm sur les deux côtés du réfrigérateur pour que l'air puisse bien circuler ainsi que pour faciliter l'installation et la mise à niveau. Si le côté charnières de la porte se trouve contre le mur, lors de l'installation du réfrigérateur, vous pouvez prévoir un dégagement plus important pour pouvoir ouvrir la porte plus grand.

Modèles de 60 cm de profondeur

Remarque : Coupez les coins du plan de travail à un angle de 45° si le plan de travail dépasse de 25 mm. Prévoyez un dégagement de 5 mm sur les deux côtés du réfrigérateur et laissez 7 mm sur le dessus pour faciliter l'installation et la mise à niveau. Aucun dégagement minimal n'est nécessaire à l'arrière de la caisse.

Les revêtements de sol (tapis, carreaux, bois) peuvent diminuer les dimensions de l'ouverture.

Un dégagement supplémentaire peut être obtenu en ayant recours à la méthode présentée dans la section *Aplomb du réfrigérateur*.

Important : Si le réfrigérateur doit être installé dans une enceinte où sa partie supérieure se trouverait complètement recouverte, mesurez la distance entre le plancher et le haut du couvre-charnière pour vérifier le bon dégagement.

Transport du réfrigérateur

- **NE** transportez **JAMAIS** le réfrigérateur sur le côté. S'il n'est pas possible de le mettre à la verticale, posez-le sur l'arrière. Laissez le réfrigérateur à la verticale pendant environ 30 minutes *avant* de le brancher pour être sûr que l'huile revienne au compresseur. Le branchement immédiat du réfrigérateur pourrait endommager les pièces internes.
- Servez-vous d'un chariot ou diable pour déplacer le réfrigérateur. Transportez **TOUJOURS** le réfrigérateur par un côté ou par l'arrière et **JAMAIS** par l'avant.
- Protégez le fini extérieur du réfrigérateur lors du transport en enveloppant la caisse de couvertures ou en ajoutant du rembourrage entre le réfrigérateur et le diable.
- Assujettissez fermement le réfrigérateur au diable à l'aide de sangles ou de cordons élastiques. Faites passer les sangles par les poignées, si possible. Ne serrez pas trop. Un serrage excessif pourrait endommager l'extérieur du fini.

Comment retirer et remettre en place la porte et les charnières

⚠ AVERTISSEMENT

Prenez contact avec un réparateur qualifié pour effectuer cette tâche.

Comment raccorder l'alimentation en eau (certains modèles)

⚠ AVERTISSEMENT

Prenez contact avec un réparateur qualifié pour effectuer cette tâche.

Installation des poignées

Si les poignées ne sont pas installées, elles se trouvent à l'intérieur du compartiment de réfrigération, ou à l'arrière du réfrigérateur.

Retirez et jetez l'emballage et le ruban adhésif des poignées.

Le modèle de poignée varie d'un réfrigérateur à un autre. Veuillez vous reporter aux instructions correspondant à votre modèle.



Installation

Poignée en façade (certains modèles)

Matériel nécessaire :

- Gants de protection
- Tournevis Phillips
- Carte en plastique pour retirer la porte (ou carte en plastique de 0,1 cm d'épaisseur), conservez la carte pour installer la poignée en décalé.

Installation des rallonges sur la poignée (certains modèles) :

1. Alignez la poignée et la rallonge comme il est illustré.

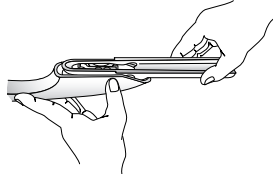

2. Mettez la rallonge dans l'ouverture de la poignée.

3. Exercez une légère pression sur les deux côtés de la rallonge.

4. Faites glisser la rallonge jusqu'à ce qu'elle s'arrête contre le bord intérieur de la poignée.

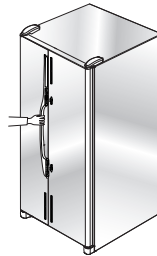

Installation :

1. Les poignées doivent être orientées comme il est indiqué.
2. Alignez la poignée de la porte avec les goujons de la porte.
3. Assurez-vous que le grand trou sur la bride de fixation est positionné vers le *bas* aux deux extrémités de la poignée.

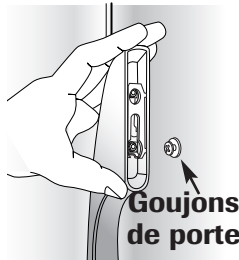

4. Faites tourner la poignée pour qu'elle soit à plat contre la porte.

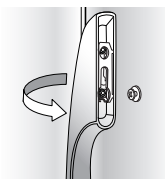

5. Saisissez fermement la poignée et faites-la glisser vers le *bas*.

Dépose :

1. Saisissez fermement la partie inférieure de la poignée, faites-la glisser vers le *haut* et retirez-la de la surface.

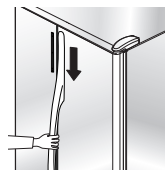

Poignées déportées

Installation :

1. Alignez la poignée du compartiment des aliments frais avec la retenue de la garniture et l'attache de la porte.

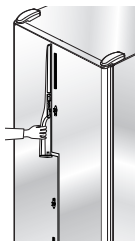

2. Assurez-vous que les pitons de l'attache de la poignée se trouvent en dessous des pitons de l'attache de la porte.

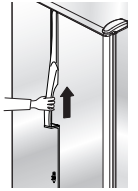

3. Pivotez la poignée afin qu'elle se retrouve à plat contre la porte.

4. Le piton du bas de la poignée s'aligne avec le trou du chapeau de la poignée.

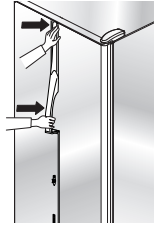

5. Faites glisser la poignée vers le haut jusqu'à ce qu'elle s'enclenche.

6. Emboîtez le dessus de la poignée dans l'attache de retenue de la garniture.

7. Répétez ces étapes pour la poignée du compartiment congélateur.

Dépose :

1. Protégez avec du ruban, la zone se trouvant au-dessus de la poignée. Insérez l'extrémité d'un tournevis à lame plate entre la garniture de poignée et le panneau de porte. Séparez soigneusement la garniture, du panneau de porte.

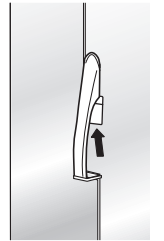

2. Tirez sur la garniture pour la dégager de sa retenue.

3. Insérez la plaquette de dépose de la poignée (ou une carte en plastique de 0,1 cm d'épaisseur) entre la poignée et le panneau de porte (d'environ 3,8 cm).

4. Saisissez bien la poignée et tirez-la vers le bas pour l'enlever.

5. Répétez ces étapes pour la poignée du compartiment congélateur.

Poignées en aluminium pleine longueur

Installation :

1. Enlevez la garniture supérieure de porte, en retirant les vis Phillips par le dessus de la porte du compartiment des aliments frais, et conservez les vis pour les réutiliser plus tard.

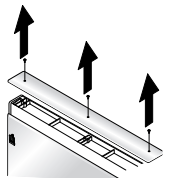

2. Alignez les encoches à l'arrière de la poignée, avec les attaches de retenue sur la porte.

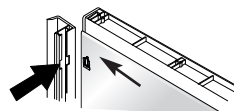

Introduisez les attaches dans les encoches, et faites coulisser la poignée vers le bas, jusqu'à ce qu'elle entre en contact avec la garniture inférieure.



Installation

- Remettez en place la garniture supérieure de porte et les vis Phillips.
- Répétez les instructions 1 à 3 pour installer l'autre poignée.

Dépose :

- Enlevez la garniture supérieure de porte, en retirant les vis Phillips par le dessus de la porte du compartiment des aliments frais, et conservez les vis pour les réutiliser plus tard.

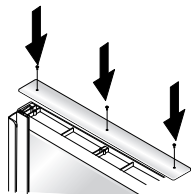

- Saisissez fermement la poignée des deux mains. Faites coulisser la poignée vers le haut, d'environ 1,9 cm, pour la dégager.

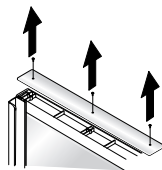

- Répétez les instructions 1 à 3 pour enlever l'autre poignée.

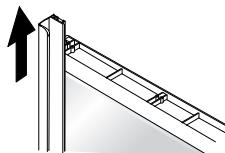

Réinstallation :

- Répétez ces opérations dans l'ordre inverse.

⚠ ATTENTION

Afin d'éviter blessures ou dommages matériels, veuillez observer les précautions suivantes :

- Les panneaux du réfrigérateur **ne devraient pas** peser plus de 14 kg et ceux du congélateur plus de 7 kg.
- Protégez les planchers en vinyle souple ou autre matériau à l'aide de carton, de tapis ou d'autres matériaux protecteurs.
- Portez des gants pour protéger vos

⚠ AVERTISSEMENT

Pour éviter des risques de blessures et des dommages matériels, fixez bien en place, par du ruban adhésif, les panneaux décoratifs (certains modèles) *avant* de retirer les poignées de porte.

Panneaux de porte décoratifs

Marche à suivre :

- Pour éviter d'égratigner la surface de la porte, couvrez les panneaux décoratifs en plaçant du ruban-cache le long des bords arrière.
- Mettez toutes les vis de côté et réutilisez-les à leur emplacement d'origine.

Dimensions du panneau de 6 mm :

Modèles à porte surdimensionnée panneau	Hauteur du panneau	Largeur du panneau
Porte du compartiment réfrigérateur	169,5 cm	48,1 cm
Porte du congélateur supérieur (avec distributeur)	46,0 cm	35,4 cm
Porte du congélateur inférieur (avec distributeur)	81,5 cm	35,4 cm
Porte du congélateur (sans distributeur)	169,5 cm	35,4 cm

Installation :

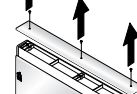
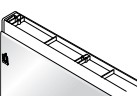
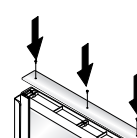
- Retirez la garniture supérieure en enlevant les vis à l'aide d'un tournevis Phillips. 
- Faites glisser la poignée vers le haut jusqu'à ce qu'elle soit lâche. Retirez la poignée de la porte. 
- Retirez les attaches qui retiennent la porte à l'aide d'un tournevis à tête hexagonale de ? po. 
- Faites glisser le bas des panneaux dans la garniture du bas de la porte jusqu'à ce que le côté charnière du panneau décoratif repose sous la garniture du côté charnière. **Important :** Fixez le haut des panneaux à la porte à l'aide de ruban-cache pour empêcher les panneaux de tomber.
- Remettez les attaches de la porte à l'aide d'un tournevis à tête hexagonale de ? po. 
- Remplacez la poignée en insérant les attaches qui retiennent la porte dans les encoches au dos de la poignée. Faites glisser la poignée vers le bas jusqu'à ce qu'elle touche la garniture inférieure.
- Enlevez le ruban-cache du haut des panneaux *avant* de replacer la garniture de porte supérieure à l'aide des vis Phillips retirées à l'étape 1.

Démontage :

- Effectuez l'étape 1 tel qu'expliqué dans les instructions d'installation. **Important :** Fixez le haut des panneaux à la porte à l'aide de ruban-cache pour empêcher les panneaux de tomber.
- Effectuez les étapes 2 et 3. Retirez le ruban-cache afin de faire glisser les panneaux hors de la garniture de la porte. Poursuivez en suivant les étapes 5, 6 et 7 pour replacer la poignée et la garniture.



Installation

Poignées Euro

Ce style de poignée est installé à l'usine.

Matériel nécessaire :

- Clé Allen de $\frac{3}{32}$ po

Dépose :

- Retirez la vis de pression du support de montage de la poignée à l'aide de la clé Allen de $\frac{3}{32}$ po.
- Répétez la méthode sur tous les supports afin de retirer la poignée.

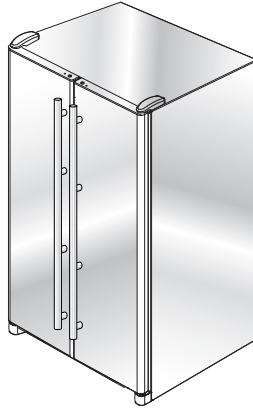

Installation :

- Alignez la poignée avec les supports de montage.
- Serrez bien toutes les vis pour bien fixer la poignée en place.

Aplomb du réfrigérateur

⚠ ATTENTION

Pour protéger les biens matériels ou le réfrigérateur de tout dommage, observez les règles suivantes :

- Protégez le vinyle ou autres revêtements à l'aide de carton, tapis ou autres matériaux de protection.
- **N'utilisez pas** d'outils électriques pour mettre le réfrigérateur d'aplomb.

Remarque :

- Terminez, au besoin, l'inversion des portes, l'installation des panneaux ou le raccordement à l'alimentation en eau, avant la mise d'aplomb.
- Certains modèles n'ont que des vis de réglage **(A)**.

Matériel nécessaire :

- Tourne-écrou hex. de $\frac{3}{8}$ po
- Niveau à bulle

1. Retirez la grille inférieure.

- Saisissez-la fermement et tirez-la pour l'enlever.

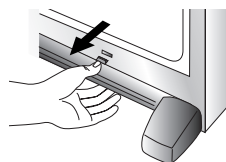

2. A l'aide d'un tourne-écrou hex., tournez les vis de réglage avant **(A)**, de chaque côté pour relever ou abaisser l'avant du réfrigérateur.



3. Certains modèles ont aussi des vis de réglage arrière **(B)**. A l'aide d'un tourne-écrou hex., tournez chacune des vis de réglage **(B)** pour relever ou abaisser l'arrière du réfrigérateur.
4. A l'aide du niveau à bulle, assurez-vous que l'avant du réfrigérateur est relevé de 6 mm ou d'une demi-bulle par rapport à l'arrière du réfrigérateur et que le réfrigérateur est bien à niveau latéralement.

5. Tournez les pieds stabilisateurs **(C)** à *droite* jusqu'à ce qu'ils reposent bien sur le sol.

6. Tournez les vis de réglage **(A)** à gauche pour que tout le poids du réfrigérateur repose sur les pieds stabilisateurs.

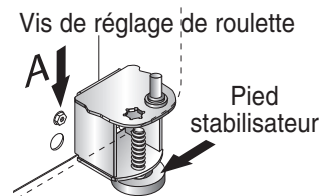

7. Si cela est nécessaire,

corrigez le balancement du réfrigérateur en tournant à *droite* la vis de réglage arrière, pour relever le coin instable. Si les portes sont inégales, procédez ainsi :

- Déterminez quelle porte doit être relevée.

- Tournez la vis de réglage avant **(A)** à *droite*, pour relever le coin avant de la porte.

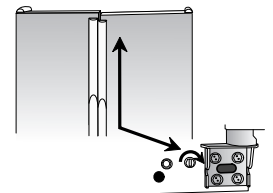

- Si une porte du réfrigérateur a atteint la limite de sa gamme de réglage, et que les portes ne sont toujours pas de niveau, relevez ou baissez l'autre porte en tournant la vis de réglage à *gauche* ou *droite*.

- Vérifiez, à l'aide d'un niveau, l'inclinaison de 6 mm vers l'arrière, pour assurer une bonne fermeture des portes.

- Si le réfrigérateur est aligné et stable, remettez en place la grille inférieure.

- Alignez les attaches de montage de la grille inférieure avec les fentes à la partie inférieure de la caisse.

- Poussez fermement la grille inférieure en place, jusqu'à ce qu'elle s'enclenche.



Commandes de température

Commandes à touche (certains modèles, le style varie selon le modèle)

Les commandes sont situées en haut, sur le devant du compartiment de réfrigération.

Commandes



Réglage initial

Après avoir branché le réfrigérateur, réglez les commandes.

- Appuyez sur ou pour ajuster les commandes au réglage désiré.
- Réglez la commande du Freezer (Congélateur) sur **4**.
- Réglez la commande du Refrigerator (Réfrigérateur) sur **4**.
- Laissez le réfrigérateur fonctionner pendant au moins 8 à 12 heures *avant* d'y placer des aliments.

Surfaces de la caisse chaudes

Occasionnellement, la face avant de la caisse du réfrigérateur peut être chaude au toucher. Il s'agit d'un effet normal qui empêche la condensation d'humidité sur la caisse. Ceci se remarque particulièrement lors de la mise en marche initiale du réfrigérateur, par temps chaud ou après une période prolongée ou excessive d'ouverture des portes.

Ajustement des commandes

- 24 heures après l'addition d'aliments, il est possible de décider s'il convient d'ajuster la température dans l'un ou l'autre ou les deux compartiments. Dans ce cas, ajustez la ou les commandes, selon les indications du *Guide d'ajustement des températures*, ci-dessous.
- Sauf lors de la mise en marche initiale du réfrigérateur, **ne** changez **pas** la commande de plus d'une unité à la fois.
- Laissez les températures se stabiliser pendant 24 heures.

Guide d'ajustement des températures

Compartiment de réfrigération trop chaud	Réglez la commande du Refrigerator vers le chiffre supérieur, en appuyant sur la touche .
Compartiment de réfrigération trop froid	Réglez la commande du Refrigerator vers le chiffre inférieur, en appuyant sur la touche .
Compartiment de congélation trop chaud	Réglez la commande du Freezer vers le chiffre supérieur, en appuyant sur la touche .
Compartiment de congélation trop froid	Réglez la commande du Freezer vers le chiffre inférieur, en appuyant sur la touche .
ARRÊT du réfrigérateur	Appuyez sur la touche du Refrigerator ou du Freezer jusqu'à ce que (-) paraisse à l'afficheur.

Commande climatique 'Trisensor' (certains modèles)

Cette commande est située en haut, à l'avant du compartiment réfrigérateur ou sur le devant de la caisse.

Commande

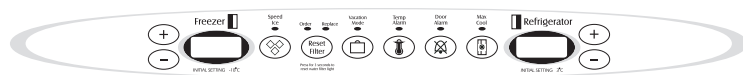

Commande sur façade

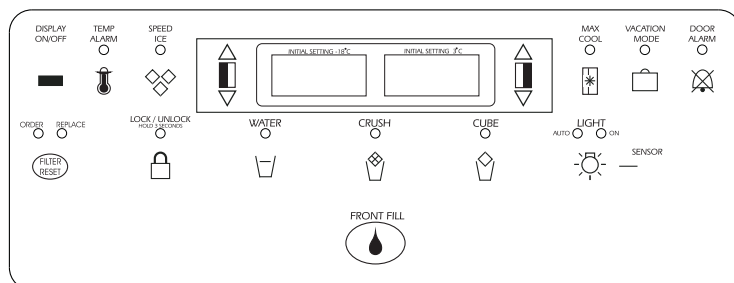

Réglage initial de la température

Les températures sont pré-réglées à l'usine, celle du réfrigérateur à 3° C et celle du congélateur à -17° C.



Commandes de température

Ajustement de la commande

Il est possible que, 24 heures après avoir placé des aliments dans l'appareil, vous décidiez que la température de l'un des deux compartiments devrait être plus ou moins basse. Si cela est le cas, ajustez la commande de la façon indiquée ci-dessous dans le *Guide d'ajustement des températures*.

- La première pression sur les touches \oplus / \triangle ou \ominus / ∇ affiche la température actuelle.
- La nouvelle température enregistrée s'affichera pendant environ *trois* secondes puis la température actuelle du compartiment réapparaîtra.
- **Ne changez pas** l'une des températures des compartiments de plus d'un degré à la fois. Laissez la température se stabiliser pendant 24 heures avant de la réajuster.

Guide d'ajustement des températures

Compartiment réfrigérateur trop froid	Réglez la température du Refrigerator (Réfrigérateur) au degré supérieur en appuyant sur la touche \oplus / \triangle .
Compartiment réfrigérateur trop chaud	Réglez la température du Refrigerator au degré inférieur en appuyant sur la touche \ominus / ∇ .
Compartiment congélateur trop froid	Réglez la température du Freezer (Congélateur) au degré supérieur en appuyant sur la touche \oplus / \triangle .
Compartiment congélateur trop chaud	Réglez la température du Freezer au degré inférieur en appuyant sur la touche \ominus / ∇ .
Arrêt du réfrigérateur (OFF)	Appuyez sur la touche \oplus / \triangle du Freezer jusqu'à ce que « OFF » apparaisse. Appuyez sur la touche \ominus / ∇ du Freezer ou du Refrigerator pour le remettre en marche.

Dispositif « Speed Ice »

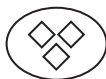

Lorsque le dispositif Speed Ice est activé, la température du congélateur est réglée pendant 24 heures à la température optimale pour permettre la production de glaçons. **Important :** Lorsque la fonction Speed Ice est activée, les touches \ominus / ∇ et \oplus / \triangle du congélateur ne sont pas fonctionnelles.

Réinitialisation du filtre (certains modèles)



Lorsqu'un réfrigérateur est doté d'un filtre à eau, le témoin jaune Order s'allume lorsque le volume d'eau pour lequel le filtre a été conçu a atteint 90 % ou que 11 mois se sont écoulés depuis l'installation du filtre.

Le témoin rouge Replace s'allumera lorsque le volume d'eau pour lequel le filtre a été conçu sera atteint OU que 12 mois se seront écoulés depuis l'installation du filtre. Lorsque le témoin rouge Replace s'allume, un nouveau filtre doit être immédiatement installé.

Après avoir remplacé le filtre, appuyez sur la touche **Reset Filter** (Réinitialisation du filtre) pendant *trois* secondes. Les témoins Order et Replace s'éteindront.

Mode Congés



Le mode Congés fait en sorte que le congélateur se dégivre moins souvent, réduisant ainsi la consommation d'énergie. Le témoin Vacation Mode (Mode congés) s'allumera lorsque la fonction est activée. Pour la désactiver, réappuyez sur la touche Vacation Mode OU ouvrez l'une des portes. Le témoin s'éteindra.

Remarques :

- L'ouverture des portes ne désactivera pas le mode Congés pendant environ une heure après son activation.
- Si vous avez l'intention d'être absent pour plus de quelques jours, reportez-vous à la section prévue à cet effet de la page 78.

Alarme de température



L'alarme de température vous avertira si les températures des compartiments réfrigérateur ou congélateur dépassent les températures normales de fonctionnement en raison de panne de courant ou autre. Une fois activé, le témoin de l'alarme de température s'allume.

Si les températures des compartiments congélateur et réfrigérateur ont dépassé ces normes, les températures actuelles et les températures les plus élevées atteintes lors de la panne de courant seront affichées en alternance. Un signal sonore se fera entendre de façon répétitive.

Appuyez *une fois* sur la touche de cette alarme pour arrêter le signal sonore. Le témoin Temp Alarm continuera de clignoter et l'affichage en alternance des températures continuera aussi jusqu'à ce que les températures se soient stabilisées.



Commandes de température

Appuyez sur la touche **Temp Alarm** (Alarme de température) pendant trois secondes pour arrêter la fonction. Le témoin s'éteindra.

Alarme de porte



L'alarme de porte vous avertira si l'une des deux portes est restée ouverte pendant plus de 5 minutes consécutives. Un signal sonore se fera donc entendre, à quelques secondes d'intervalle, jusqu'à ce que la porte soit fermée OU que la fonction soit désactivée en appuyant sur la touche **Door Alarm** (Alarme de porte).

Refroidissement Max Cool

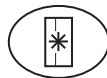

Lorsque la fonction Max Cool est activée, les températures du réfrigérateur et du congélateur diminuent aux réglages minimaux. Ceci permet de refroidir les deux compartiments si les portes sont restées ouvertes très longtemps ou après avoir rangé des aliments chauds. **Important** : Lorsque la fonction Max Cool est activée, les touches \oplus / \triangle et \ominus / ∇ du réfrigérateur et du congélateur ne sont pas fonctionnelles.

Pour activer la fonction, appuyez sur la touche **Max Cool**. Max Cool se désactivera automatiquement après 12 heures OU si l'on appuie sur la touche **Max Cool**.

Affichage allumé/éteint (certains modèles)



Affichage de température par intermittence.

Préférences de l'utilisateur

Vous devez accéder au menu des préférences de l'utilisateur pour :

- Modifier l'affichage de la température (°F en °C)
- Activer ou désactiver les signaux sonores
- Ajuster l'intensité lumineuse de la lampe automatique du distributeur (si cette fonction est activée sur le distributeur d'eau et de glaçons) (certains modèles)
- Activer le mode sabbat

Pour accéder au menu des préférences de l'utilisateur, appuyez sur la touche **Door Alarm** pendant *trois* secondes. Avec ce mode, le nom des fonctions du menu des préférences de l'utilisateur paraît à

l'affichage du congélateur et l'état actuel des fonctions paraît à l'affichage du réfrigérateur.

1. Servez-vous de la touche haut/bas du Freezer (Congélateur) pour faire défiler les fonctions.
2. Lorsque la fonction voulue est affichée, servez-vous de la touche haut/bas du Refrigerator (Réfrigérateur) pour la modifier.
3. Une fois les modifications terminées, appuyez sur la touche **Door Alarm** pendant *trois* secondes OU fermez la porte du réfrigérateur.

Affichage de la température (F_C)

Modifiez l'affichage des températures en degrés Fahrenheit ou en degrés Celsius.

Alarme (AL)

Lorsque le mode Alarme est à l'arrêt, tous les signaux sonores sont désactivés.

Sélection du niveau de luminosité (LL) (certains modèles)

Cette fonction ajuste l'intensité lumineuse à laquelle la lampe du distributeur s'allumera lorsque le capteur détecte que la luminosité de la pièce est faible. Le réglage 1 est l'intensité la plus faible et le réglage 9 est la plus élevée. **Important** : Cette fonction (certains modèles) doit être activée à partir de la commande du distributeur d'eau et de glaçons.

Mode sabbat (SAB)

Lorsque le mode sabbat est activé (ON), tous les témoins des commandes et la veilleuse sont inactivés jusqu'à ce que la fonction soit arrêtée (OFF). Cette fonction ne désactive pas les lampes des compartiments. Appuyez sur n'importe quelle touche pour réinitialiser les témoins des commandes.

Surfaces chaudes de la caisse

Parfois, il se peut que le devant du réfrigérateur soit chaud au toucher. Cela est normal et empêche la condensation de l'humidité sur l'appareil. Ce phénomène sera plus apparent lors de la mise en marche initiale du réfrigérateur, lorsque la température extérieure est élevée ou si la porte est restée ouverte pendant longtemps.



Caractéristiques – compartiment réfrigérateur

Clayettes

⚠ ATTENTION

Pour éviter blessure ou dommage matériel, observez les points suivants :

- **Ne tentez jamais** d'ajuster une clayette chargée de nourriture.
- Assurez-vous que la clayette est bien fixée *avant* d'y placer des articles.
- Manipulez soigneusement les clayettes en verre trempé. Elles peuvent se casser soudainement si elles sont entaillées, égratignées ou **exposées à de brusques changements de température.**

Votre réfrigérateur comporte des clayettes Spillsaver^{MC} ou des clayettes non scellées. Les clayettes Spillsaver^{MC} ont un rebord de retenue qui facilite le nettoyage. Certaines peuvent aussi coulisser grâce à la caractéristique EasyGlide^{MC}. Pour faire coulisser la clayette (certains modèles), prenez-la par l'avant et tirez-la. Poussez-la pour la remettre à sa position d'origine.

Pour enlever une clayette :

- Relevez légèrement l'avant et soulevez l'arrière de la clayette, puis tirez la clayette tout droit pour la sortir.

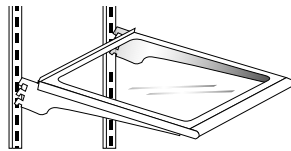

Pour verrouiller la clayette à une autre place :

- Relevez le bord avant de la clayette.
- Introduisez les crochets dans les ouvertures désirées du cadre et laissez la clayette se mettre en place.
- Assurez-vous que la clayette est bien verrouillée à l'arrière.

L'étagère au-dessus du bac sert d'étagère inférieure pour les aliments frais.

Dépose de l'étagère au-dessus du bac :

- Enlevez les bacs comme il est indiqué page 68.
- Placez la main sous le cadre pour sortir le verre. Soulevez le verre.
- Installation : Répétez les instructions ci-dessus, dans l'ordre inverse.

Clayette Elevator^{MC} (certains modèles)

La clayette Elevator^{MC} est dotée d'un rebord pour empêcher que les liquides ne s'écoulent et du système

Easy-Glide^{MC} qui permet de tirer la clayette comme un bac. Il est possible de la monter ou de la descendre sans la vider.

Pour tirer la clayette :

- Saisissez l'avant et tirez la clayette vers vous.
- Repoussez la clayette pour la remettre en place.

Pour ajuster la clayette Elevator^{MC} :

- Tirez sur le bouton de la manivelle.
- Tournez la manivelle à *droite* pour relever la clayette ou à *gauche* pour la baisser.

Pour enlever la clayette :

- Videz la clayette de tout son contenu et tirez-la en avant.
- Tirez-la jusqu'à ce qu'elle s'arrête.
- Appuyez sur les butées (sous ses bords extérieurs), puis continuez à tirer la clayette jusqu'à ce qu'elle sorte de son cadre.

Pour la remettre en place :

- Aligned la clayette par rapport au cadre et poussez-la à fond vers l'arrière. Il n'est pas nécessaire d'appuyer sur les butées pour qu'elle se mette en place.

En général, le cadre de la clayette Elevator^{MC} n'a pas besoin d'être retiré. Bien que cela risque peu d'arriver et que cela soit déconseillé, la marche à suivre correcte pour le retirer du réfrigérateur est la suivante :

Pour retirer le cadre :

- Videz la clayette de tout son contenu.
- Faites coulisser la clayette vers vous sur environ 5 cm et déplacez manuellement les deux dispositifs de verrouillage arrière vers le centre de la clayette.
- Tout en soutenant la clayette et le cadre par le dessous, soulevez le tout légèrement et faites-le pivoter d'environ 30° pour permettre au mécanisme arrière de sortir des rails verticaux à l'arrière.
- La clayette et le cadre peuvent alors être tirés vers l'avant pour le sortir du réfrigérateur.

Pour la remettre en place :

- Procéder comme précédemment, mais à l'inverse. Assurez-vous que la clayette est bien de niveau. Lorsque la clayette est coulissée vers l'arrière, elle repositionne les dispositifs de verrouillage arrière à leur bon emplacement.

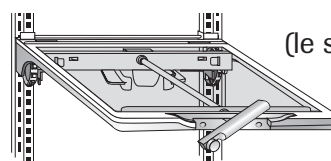

(Le style peut varier)



Caractéristiques – compartiment réfrigérateur

Rangement dans la contre-porte

Beverage Chiller^{MC} (Rafrâchisseur de boissons) / MiniChiller^{MC} (mini rafraîchisseur de boissons) (certains modèles)

Le Beverage Chiller^{MC} et le MiniChiller^{MC} conservent les boissons et autres articles, à une température inférieure à celle du reste du compartiment des aliments frais. Une entrée d'air envoie l'air du congélateur dans le(s) rafraîchisseur(s).

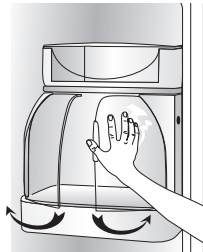

Commandes

La commande des rafraîchisseurs est située sur la paroi gauche du compartiment des aliments frais. Tournez la commande à *droite* pour une température inférieure.



Dépose du (des) rafraîchisseur(s) :

- Déchargez le(s) rafraîchisseur(s).
- Faites coulisser l'ensemble vers le haut et tirez-le tout droit pour l'enlever.

Remarque : Si le rafraîchisseur est installé directement sous le centre crémerie ou un balconnet, il sera nécessaire d'enlever le balconnet ou le centre crémerie, avant de pouvoir enlever le rafraîchisseur.

Installation du (des) rafraîchisseur(s) :

- Alignez l'un des trous d'arrivée d'air avec le trou découpé sur la porte.
- Faites coulisser l'ensemble vers le bas, pour que les crochets soient fermement installés sur la doublure de porte.

Remarque : Les rafraîchisseurs ne fonctionnent pas correctement si le trou d'arrivée d'air n'est pas aligné avec l'emplacement de la commande.

Centre crémerie

Le centre crémerie permet de ranger des articles à tartiner tels que le beurre et la margarine. Il peut être déplacé à différents endroits selon les besoins.

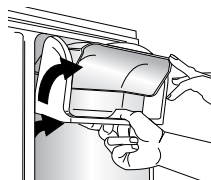

Dépose :

- Coulissez le centre crémerie vers le haut et sortez-le.

Installation :

- Coulissez l'ensemble vers le bas, pour que les crochets soient fermement installés sur la doublure de porte.

Dépose de la porte du centre crémerie :

- Appuyez sur les côtés du centre laitier et enlevez la porte.

Installation de la porte du centre crémerie :

- Faites coulisser les côtés de la porte à l'intérieur du centre crémerie, jusqu'à ce que les articulations s'enclenchent en place.

Balconnets réglables profonds, basculants (certains modèles)

Le balconnet réglable profond, basculant, permet d'accéder facilement aux articles rangés dans la porte.

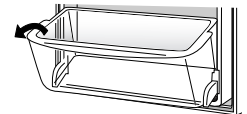

Dépose du balconnet :

- Penchez le balconnet.
- Tirez-le du support.

Installation du balconnet :

- Inclinez légèrement l'avant du balconnet.
- Coulissez le balconnet dans le support et redressez-le.

Déplacement du cadre du balconnet à un autre emplacement :

- Enlevez le balconnet.
- Relevez le support et tirez-le tout droit pour le sortir.

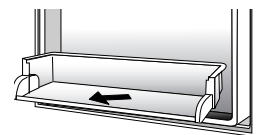

Placez le support à un autre endroit.

Balconnets

Les balconnets peuvent être déplacés pour répondre aux besoins particuliers de rangement.

Dépose :

- Soulevez le balconnet et sortez-le.

Installation :

- Placez le balconnet à l'endroit désiré, dans la retenue de la doublure de porte, poussez le balconnet en place vers le bas, jusqu'à ce qu'il s'arrête.

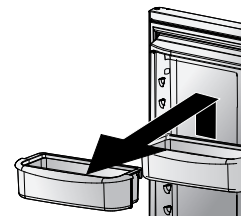



Caractéristiques – compartiment réfrigérateur

Tiroirs et bacs de rangement

Bacs à légumes à humidité contrôlée

Les bacs à légumes procurent un environnement à humidité plus élevée pour les légumes et les fruits frais.

Commandes

Ces commandes permettent de contrôler le niveau hygrométrique dans le bac. Coulissez la commande vers le réglage **Fruit** (Fruits) pour les produits à peau. Coulissez la commande vers le réglage **Vegetables** (Légumes) pour les légumes à feuilles.



Dépose :

- Tirez le bac au maximum. (Sur certains modèles, appuyez sur les taquets pour dégager le tiroir des glissières.) Relevez l'avant et tirez le bac tout droit.

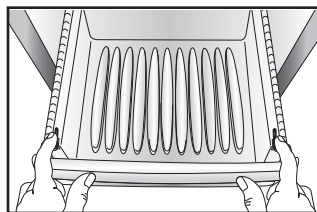

Installation :

- Introduisez le bac dans les glissières du cadre et poussez-le en place.

Remarque : Pour de meilleurs résultats, les bacs à légumes doivent être bien fermés.

Tiroir à température réglable (certains modèles)

Ce tiroir peut être utilisé pour le rangement d'articles divers.

Ce tiroir comporte une commande qui règle la température de l'air à l'intérieur.

Régalez la commande sur **Cheese** (Fromages) pour obtenir une température normale de réfrigérateur. Choisissez le réglage **Meats** (Viandes) pour les viandes.

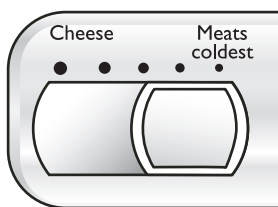

Accessoires

Garnitures adhérentes (certains modèles)

Les garnitures adhérentes empêchent les objets de glisser dans les balconnets. Elles sont amovibles et sont facilement lavables en lave-vaisselle, sur le panier supérieur.

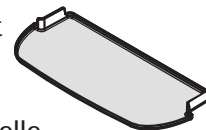

Bac de rangement avec couvercle (certains modèles)

Le bac de rangement comporte un couvercle et un œufrier amovible. Lorsque l'œufrier est enlevé, le bac peut recevoir des articles, comme une boîte d'œufs standard, des glaçons, etc.

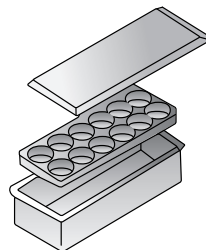

Dispositif de retenue pour grandes bouteilles / serre-bouteilles (certains modèles)

Le dispositif de retenue pour grandes bouteilles empêche les bouteilles de grand format de se renverser. Le dispositif peut être placé au-dessus de tout balconnet amovible.

Le serre-bouteilles, fixé au dispositif de retenue ci-dessus, maintient les bouteilles et autres contenants en place, lorsque la porte est ouverte ou fermée. Ajustez le serre-bouteilles en le coulisant d'un côté à l'autre.

Oeufrier avec poignée (le style peut varier / certains modèles)

L'œufrier avec poignée permet de ranger douze œufs et plus. Il peut être enlevé pour être transporté sur un plan de travail ou pour être lavé.

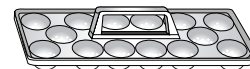



Caractéristiques – compartiment congélateur

Clayettes et paniers

Clayette fixe du congélateur

Dépose des clayettes montées sur attaches :

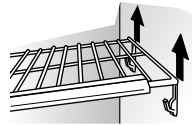

- Soulevez la clayette des attaches de la paroi, et sortez le côté gauche de la clayette des trous de montage dans la paroi.

Installation des clayettes montées sur attaches :

- Placez le côté gauche de la clayette dans les trous de montage et abaissez-la dans les attaches de montage de la paroi.

Clayettes

Les clayettes peuvent être enlevées, pour répondre aux besoins particuliers de rangement.

Dépose :

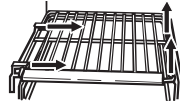

- Saisissez la clayette par le côté droit pour la sortir des glissières de la caisse, et coulissez-la à droite.

Installation :

- Remettez la clayette dans les glissières de la caisse, du côté gauche. Enclenchez la clayette dans les glissières de la caisse, du côté droit.

Paniers et tiroirs

Les paniers et tiroirs (le style peut varier) coulissent vers l'extérieur, pour faciliter l'accès aux articles rangés à l'arrière.

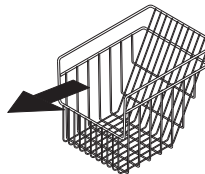

Dépose :

- Tirez le panier ou le tiroir au maximum. Soulevez l'avant et retirez-le.

Installation :

- Insérez le panier ou le tiroir dans les glissières de la caisse. Soulevez l'avant du panier ou du tiroir, et coulissez-le à l'arrière du réfrigérateur.

Bac à glaçons

Le bac à glaçons est situé sous la machine à glaçons automatique.

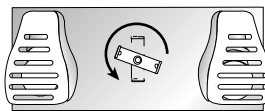

Dépose :

- Relevez le bras de la machine à glaçons pour désactiver la machine à glaçons. Relevez l'avant du bac et sortez-le au maximum. Soulevez l'avant du bac et retirez-le.

Installation :

- Coulissez le bac dans les glissières sous la machine à glaçons, jusqu'à ce que le bac se verrouille en place. Baissez le bras de la machine à glaçons pour mettre cette dernière en marche.

Important : Le bac à glaçons doit être verrouillé en place, pour permettre une bonne libération des glaçons. Tournez à gauche (tel qu'il

est indiqué), le dispositif d'entraînement de la vis sans fin derrière le bac, pour aligner correctement le bac à glaçons avec le dispositif de la vis sans fin.

Rangement dans la porte

Balconnets réglables

Les balconnets peuvent être enlevés pour répondre aux besoins individuels de rangement.

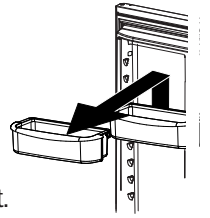

Dépose :

- Soulevez le balconnet, jusqu'à ce qu'il se dégage des retenues de la contre-porte, puis tirez le balconnet tout droit.

Installation :

- Coulissez le balconnet dans la retenue de contre-porte souhaitée ci-dessus et poussez-le vers le bas, jusqu'à ce qu'il s'arrête.

Balconnet fixe (certains modèles)

Le balconnet fixe est situé dans la partie supérieure de la porte du congélateur.

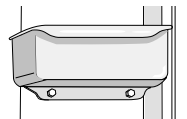

Important : Le balconnet fixe n'est pas réglable. Si vous enlevez le balconnet, la lampe du congélateur ne va pas s'éteindre à la fermeture de la porte.

Balconnets basculants (certains modèles)

Le balconnet basculant permet un accès facile aux articles rangés dans la porte.

Dépose du balconnet :

- Penchez le balconnet.
- Sortez-le tout droit du cadre.

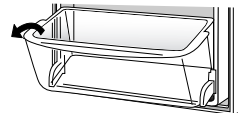

Installation du balconnet :

- Penchez légèrement l'avant du balconnet.
- Coulissez-le en place dans le cadre, et remettez-le à la verticale.

Déplacement du cadre du balconnet à un autre emplacement :

- Enlevez le balconnet.
- Relevez le cadre et tirez-le tout droit pour le sortir.

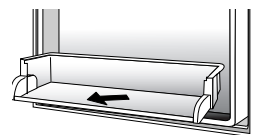

Coulissez le cadre vers le bas, à son nouvel emplacement.

Paniers inclinables de porte de congélateur (certains modèles)

Ils assurent un espace de rangement pratique pour les aliments congelés « instables », comme les légumes en sachet.

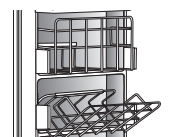



Eau et glaçons

Caractéristiques du distributeur (certains modèles)

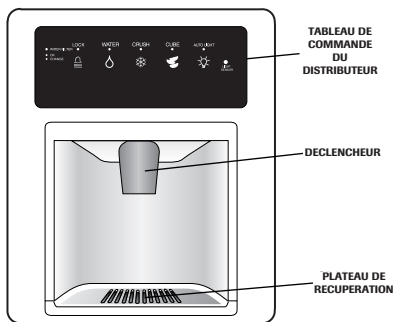

Lampe du distributeur (certains modèles)

Une lampe s'allume dans la cavité du distributeur, à pleine puissance, lors de la distribution de glace ou d'eau avec le déclencheur.

Déclencheur du distributeur

Le déclencheur du distributeur est situé sur la paroi arrière de la cavité du distributeur. Lorsque vous appuyez sur ce déclencheur, vous obtiendrez la sélection choisie sur le tableau de commande du distributeur.

Plateau amovible

Le plateau amovible, à la partie inférieure de la cavité du distributeur, est conçu pour recueillir les produits renversés en petites quantités. Il peut être enlevé facilement pour être nettoyé et vidé.

Important : Le plateau amovible ne comporte pas d'évacuation. Ne le laissez pas se remplir d'eau. Si c'était le cas, retirez le plateau et essuyez le surplus d'eau.

Fonctionnement du distributeur d'eau

⚠ ATTENTION

Pour éviter des blessures ou des dommages matériels, observez les points suivants :

- **Ne** placez ni doigts, mains ou aucun objet étranger dans la cavité du distributeur.
- **N'utilisez pas** d'objets pointus pour casser les glaçons.
- **Ne** récoltez **pas** des glaçons directement dans des verres fins, dans de la porcelaine fine ou du cristal délicat.

Fonctionnement de la machine à glaçons

- Mettez la machine à glaçons en marche en baissant le bras de détection.

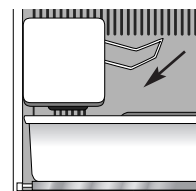

- Relevez le bras de détection et verrouillez-le en place pour arrêter la machine à glaçons..

Remarque : Lors de la première utilisation du distributeur d'eau, il faudra attendre une à deux minutes que le réservoir d'eau se remplisse, avant de pouvoir puiser de l'eau. Jetez les 10 à 14 premiers verres d'eau, après avoir raccordé le réfrigérateur à l'alimentation en eau de la maison, et après une période prolongée de non-utilisation.

Utilisation du déclencheur du distributeur :

- Appuyez sur la sélection de votre choix, sur le tableau de commande du distributeur.
- Appuyez un contenant solide, à large ouverture, contre le déclencheur. Lors de la récolte de glace pilée, retenez le contenant aussi près que possible de la goulotte, pour réduire les éclaboussures.
- Relâchez la pression sur le déclencheur pour arrêter l'écoulement de l'eau. Une petite quantité d'eau pourra continuer à s'écouler. Elle se recueillera dans le plateau. Dans le cas de grandes quantités renversées, essuyez-les.

Eau et glaçons

Commande du distributeur (certains modèles) (les caractéristiques de la commande varient selon les modèles)

Fonctionnement du distributeur de glaçons



Pour obtenir de la glace :

- Choisissez **Crushed** (Glace pilée) ou **Cubes** (Glaçons) en appuyant sur le bouton du tableau de commande. Un voyant lumineux vert au-dessus du bouton indique la sélection.
- Appuyez le contenant contre le déclencheur du distributeur. Lors de la distribution de glace pilée, tenez le contenant aussi près que possible de la goulotte, pour réduire les éclaboussures.

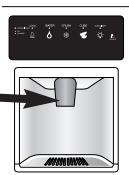

Remarques :

- Il n'est pas possible de changer de mode lorsque le distributeur de glaçons est en cours de fonctionnement.
- Si le distributeur (certains modèles) est actif pendant plus de deux minutes, un capteur de verrouillage automatique coupera l'électricité du distributeur. Voyez *Verrouillage du distributeur* pour obtenir plus d'informations sur le déverrouillage.

Verrouillage du distributeur (certains modèles)

Le verrouillage du distributeur vous empêche de pouvoir vous servir de glace ou d'eau.



Verrouillage du distributeur :

- Appuyez sur le bouton **Lock** (Verrouillage) et maintenez-le ainsi pendant *trois* secondes. Un voyant vert, au-dessus du bouton, s'allume lorsque le distributeur est verrouillé.

Pour déverrouiller le distributeur :

- Tenez le bouton **Lock** pendant trois secondes. Le voyant vert, au-dessus du bouton, s'éteint.

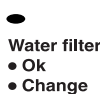

Voyant de statut du filtre (certains modèles)

Le voyant de statut du filtre sert de rappel pour changer le filtre à eau. Un voyant vert indique que le filtre est en bon état. Un voyant rouge indique qu'il doit être changé. Une fois que le voyant devient rouge, il reste rouge jusqu'à ce que la fonction soit remise en marche.

Réinitialisation du voyant :

- Appuyez simultanément sur les boutons **Lock** et **Water** (Eau) pendant *quatre* secondes. Le voyant vert clignote trois fois lorsque la fonction a été remise en marche avec succès.



Eclairage automatique (certains modèles)



La fonction d'éclairage automatique allume la lampe du distributeur à mi-puissance lorsque le capteur de lumière détecte que les niveaux lumineux de la pièce sont faibles.

Pour activer l'éclairage automatique :

- Appuyez sur le bouton **Auto Light** (Eclairage automatique). Un voyant vert, au-dessus du bouton, s'allume lorsque le capteur est actif.

Pour désactiver l'éclairage automatique :

- Appuyez sur le bouton **Auto Light**. Le voyant vert s'éteint.

Remarque : La lampe du distributeur s'allumera, que l'éclairage automatique soit ALLUME ou ETEINT.

Mode sabbat (certains modèles)

Une fois activé, le mode sabbat désactive les voyants, tout en laissant la commande opérationnelle.

Pour activer le mode sabbat :

- Appuyez simultanément, pendant *trois* à *quatre* secondes, sur les boutons **Lock** et **Auto Light**. Après trois à quatre secondes, les voyants du distributeur s'éteignent.



Pour désactiver le mode sabbat :

- Appuyez simultanément, pendant *trois* à *quatre* secondes, sur les boutons **Lock** et **Auto Light**. Après trois à quatre secondes, les voyants du distributeur sont activés.

Remarques :

- La lampe du distributeur ne sera pas activée lors de la distribution en mode sabbat.
- Après une panne de courant, la commande reste en mode sabbat, lorsque le courant est rétabli.



Filtre à eau

Dépose et installation (certains modèles)

⚠ AVERTISSEMENT

Pour éviter une maladie grave pouvant entraîner la mort, **n'utilisez pas**, dans le réfrigérateur, une eau de qualité biologique déficiente ou inconnue sans avoir installé, avant ou après le filtre, un dispositif de désinfection adéquat.

⚠ ATTENTION

Après l'installation d'un filtre à eau neuf, faites toujours couler de l'eau pendant deux minutes avant d'enlever le filtre, quelle qu'en soit la raison. L'air résiduel du système peut provoquer l'éjection d'eau et de la cartouche. Procédez prudemment pour la dépose.

- Le bouchon d'obturation de la dérivation **ne** filtre **pas** l'eau. Assurez-vous toujours d'avoir une cartouche de rechange disponible lorsqu'un remplacement est nécessaire.
- Si on a laissé se produire une congélation du circuit de filtration, remplacez la cartouche de filtration.
- Si le système n'a pas été utilisé pendant plusieurs mois, et si l'eau manifeste une odeur ou un goût, puisez 2 à 3 verres d'eau pour rincer le circuit. Si une odeur ou un goût désagréable persiste, changez la cartouche de filtration.

Installation initiale

Le filtre à eau est situé au coin droit supérieur du compartiment de réfrigération.

1. Otez et conservez le bouchon bleu d'obturation.
2. Enlevez l'étiquette de protection à l'extrémité du filtre; insérez le filtre dans la base de connexion.
3. Faites-le tourner doucement dans le sens *horaire*, jusqu'à la position de butée, et emboîtez les deux parties du corps de filtre pour la fermeture.

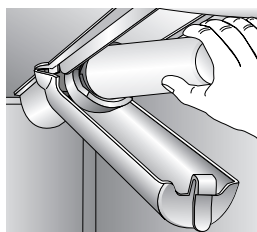
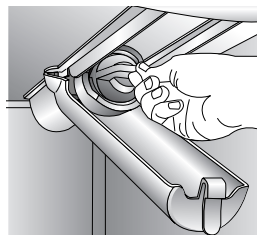

4. Expulsez l'air du circuit pour que l'eau puisse couler librement : laissez l'eau couler sans interruption pendant *deux* minutes par le distributeur, jusqu'à ce que le débit soit stable. Lors de l'utilisation initiale, prévoyez une période d'attente de une à deux minutes pour que l'eau puisse remplir le réservoir interne de l'appareil.
 - Une purge additionnelle peut être nécessaire si la qualité de l'eau est médiocre.

Remplacement du filtre à eau

Important : L'air résiduel du système peut provoquer l'éjection d'eau et de la cartouche. Procédez prudemment pour la dépose.

1. Faites tourner le filtre dans le sens *antihoraire*, jusqu'à ce qu'il se sépare de la base.
2. Laissez l'eau résiduelle du filtre s'écouler dans l'évier; jetez le filtre à la poubelle.
3. Enlevez l'excès d'eau dans le corps du filtre et procédez en suivant les étapes 2 et 4 de la section *Installation initiale*.

On devrait changer le filtre/la cartouche de filtration au moins tous les 12 mois.

Important : La longévité de la cartouche de filtration dépend de la qualité de l'eau à filtrer et de la quantité d'eau puisée. Si on puise une quantité d'eau importante ou si la qualité de l'eau est médiocre, il sera nécessaire de remplacer la cartouche de filtration plus fréquemment.

Pour acheter une cartouche de filtration de rechange, prenez contact avec votre détaillant.

Vous pouvez utiliser le distributeur d'eau sans y installer une cartouche de filtration. Dans ce cas, remplacez le filtre par le bouchon bleu d'obturation de la base du filtre.

Filtre à eau

PuriClean™ II Spécifications du système et caractéristiques de performance Cartouche de filtration d'eau pour réfrigérateur

Spécifications

Débit maximal en service	0.78 GPM (2.9 L/min)
Longévité maximale – modèle 750 (max.).....	750 gallons/2838 liters
Température de service maximale.....	100° F / 38° C
Pression d'alimentation minimale.....	35 psi / 241 kPa
Température de service minimale.....	33° F / 1° C
Pression d'alimentation maximale.....	120 psi / 827 kPa

Caractéristiques de performance

Norme n° 42: Effets esthétiques								
Paramètre	USEPA MCL	Concentration à l'entrée	Moyenne à l'entrée	Concentration à la sortie		% de réduction		Taux de réduction min. nécessaire
				Moyenne	Maximum	Moyen	Minimal	
Chlore	–	2,0 mg/L ± 10 %	1,88 mg/L	< 0,05 mg/L	< 0,06 mg/L	> 97,26 %	96,84 %	50%
Goût et odeur	–	–	–	–	–	–	–	–
Particules**	–	Au moins 10 000 particules/mL	5 700 000 part./mL	30 583 part./mL	69 000 part./mL	99,52 %	98,94 %	85%

Norme n° 53: Effets sur la santé								
Paramètre	USEPA MCL	Concentration à l'entrée	Moyenne à l'entrée	Concentration à la sortie		% de réduction		Taux de réduction min. nécessaire
				Moyenne	Maximale	Moyen	Minimum	
Turbidité	1 NTU**	11 ± 1 NTU***	10,73 NTU	0,36 NTU	0,049 NTU	97,09%	95,20%	0,5 NTU
Spores	Réduction de 99,5 %	Min. 50 000/L	220 000 part./mL	<1	<1	>99,99%	>99,99%	>99,95%
Amiante	Réduction de 99 %	10' 10 ⁶ fibres/L; fibres de longueur 10 micromètres ou plus	155 MF/L	<1	<1	>99,99%	>99,99%	99%
Plomb à pH 6,5	0,015 mg/L	0,15 mg/L ± 10%	0,153 mg/L	<0,001	<0,001	>99,35%	>99,35%	0,10 mg/L
Plomb à pH 8,5	0,015 mg/L	0,15 mg/L ± 10%	0,150 mg/L	<0,001	<0,001	>99,35%	>99,35%	0,10 mg/L
Mercure à pH 6,5	0,002 mg/L	0,006 mg/L ± 10%	0,006 mg/L	0,00026	0,0005	98,72%	90,91%	0,002 mg/L
Mercure à pH 8,5	0,002 mg/L	0,006 mg/L ± 10%	0,006 mg/L	0,0008	0,0015	98,72%	75,93%	0,002 mg/L
Lindane	0,0002 mg/L	0,002 mg/L ± 10%	0,002 mg/L	0,000025	0,00007	98,72%	96,50%	0,0002 mg/L
Toxaphène	0,003 mg/L	0,015 mg/L ± 10%	0,015 mg/L	<0,001	<0,001	92,97%	91,67%	0,003 mg/L
Atrazine	0,003 mg/L	0,009 mg/L ± 10%	0,00873 mg/L	<0,002	<0,002	76,99%	75,31%	0,003 mg/L

* Mesure avec débit de 2,9 L/mn; pression de 413,1 kPa; pH de 7,5 ± 0,5; température de 20 °C ± 3 °C dans les conditions de laboratoire standard. Cependant, la performance réelle est variable. Performance de protection de la santé testée et certifiée par NSF International.

** Mesures en particules/mL. Utilisation de particules de 0,5 – 1 micron.

*** NTU – Unités de turbidité néphélométrique



Cartouches de filtration 750 testées et certifiées par NSF International sur la base des normes ANSI/NSF 42 et 53, pour la rétention des contaminants suivants :

Norme n° 42 : Effets esthétiques

Réduction sur goût et odeur
Odeur et goût de chlore
Unité de filtration mécanique
Rétention des particules – Classe 1

Norme n° 53 : Effets sur la santé

Unité de rétention des contaminants chimiques
Réduction de la concentration en plomb, atrazine, lindane, mercure et toxaphène
Unité de filtration mécanique
Réduction de spores, turbidité et amiante

Conditions générales d'utilisation

Lisez cette fiche technique et comparez les caractéristiques de l'appareil avec les besoins de traitement de l'eau.

N'utilisez PAS ce produit en présence d'une eau de qualité microbiologique déficiente ou inconnue sans installer un dispositif de désinfection adéquat avant ou après le système. Vous pouvez utiliser un système certifié pour la rétention des spores en présence d'une eau désinfectée qui peut contenir des spores filtrables.

UTILISEZ CE PRODUIT UNIQUEMENT AVEC UNE SOURCE D'EAU FROIDE. VERIFIEZ LE RESPECT DES DISPOSITIONS DES LOIS ET REGLEMENTS LOCAUX ET PROVINCIAUX.

Le remplacement en temps opportun de la cartouche est un facteur essentiel pour une performance satisfaisante de ce système de filtration. Consultez la section applicable de ce Guide d'utilisation et d'entretien au sujet des instructions pour l'utilisation générale, l'entretien et le diagnostic.

Ce système a été testé sur la base des normes ANSI/NSF 42 et 53 pour la rétention des substances mentionnées ci-dessus. La concentration des substances indiquées dans l'eau à l'entrée du système a été réduite à une valeur inférieure ou égale à la limite admissible spécifiée par les normes ANSI/NSF 42 et 53 pour l'eau quittant le système.



Conseils pour la conservation des aliments

Conservation de produits frais

- On devrait maintenir la température dans le compartiment réfrigérateur entre 1° C et 4° C (la valeur optimale est 3° C). Pour contrôler la température, placez un thermomètre pour appareils ménagers dans un verre d'eau, au centre du réfrigérateur. Notez l'indication du thermomètre après 24 heures. Si la température est supérieure à 4° C, ajustez la commande selon les instructions aux page 63-65.
- Evitez de placer trop de produits sur les clayettes du réfrigérateur. Ceci entrave la circulation de l'air autour des aliments et entraîne un refroidissement non uniforme.

Fruits et légumes

- L'humidité des produits conservés dans les bacs à légumes est retenue, ce qui permet de maximiser la qualité et la durée de conservation des fruits et légumes (voir page 68).
- Effectuez un tri des fruits et légumes *avant* de les placer dans le réfrigérateur; veillez à consommer d'abord les articles amollis ou qui ont subi des chocs. Jetez les articles manifestant un début de dégradation.
- Veillez à toujours envelopper les aliments très odorants – oignons, choux, etc. – afin que l'odeur ne soit pas transférée à d'autres aliments.
- Tandis qu'une certaine dose d'humidité est nécessaire à la conservation de la fraîcheur des légumes, un excès d'humidité peut réduire la durée de conservation (particulièrement pour les légumes feuillus). Veillez à bien égoutter les légumes *avant* de les placer dans le réfrigérateur.
- Ne lavez les produits frais que juste avant de les utiliser.

Viandes et fromages

- On devrait parfaitement envelopper la viande ou volaille non cuite pour qu'il ne puisse y avoir aucune contamination d'autres aliments ou des surfaces du réfrigérateur.
- Il peut arriver qu'une moisissure se développe à la surface de certains fromages durs (gruyère, cheddar, parmesan). Coupez dans le fromage, jusqu'à 2,5 cm autour et au-dessous de la zone moisie. Veillez à ce que couteau ou autre instrument ne touche pas la zone moisie. **Ne** tentez **pas**, après l'apparition de moisissure, de récupérer tranches de fromage individuelles, fromage mou, fromage blanc, crème ou yaourt.

Produits laitiers

- Une date de péremption indiquant la limite de conservation apparaît généralement sur l'emballage de la plupart des produits laitiers comme lait, yaourt, crème et fromage blanc. Veillez à conserver ces aliments dans leur emballage d'origine et à les réfrigérer immédiatement après l'achat et après chaque utilisation.

Conservation des aliments surgelés

- La température dans le compartiment congélateur d'un réfrigérateur doit être maintenue à environ -17° C. Pour contrôler la température, placez un thermomètre pour appareils ménagers entre les paquets d'aliments surgelés. Notez l'indication du thermomètre après 24 heures. Si la température est supérieure à -17° C, ajustez la commande selon les instructions aux page 63-65.
- Le fonctionnement du congélateur est plus efficace lorsqu'il est rempli aux deux tiers ou plus.

Préparation des aliments pour la congélation

- Pour minimiser la déshydratation et la détérioration qualitative, utilisez feuille d'aluminium, pellicule plastique, et sachets ou contenants étanches pour congélateur. Expulsez autant d'air que possible de l'emballage, veillez à ce que chaque paquet soit parfaitement fermé. L'air retenu peut provoquer l'assèchement des aliments, un changement de couleur ou le développement d'une saveur non naturelle (brûlures de congélation).
- Avant de les congeler, enveloppez les paquets de viande fraîche et de volaille avec un produit adéquat d'emballage pour congélation.
- **Ne** congelez **pas** de nouveau une pièce de viande complètement décongelée.

Chargement du congélateur

- Evitez de placer trop d'aliments tièdes dans le congélateur en une seule fois. Ceci soumet le congélateur à une surcharge, ce qui ralentit le refroidissement et peut provoquer une augmentation de la température des aliments déjà congelés.
- Laissez un espace entre les paquets pour que l'air froid puisse circuler librement, ce qui entraînera une congélation plus rapide.
- Evitez de placer sur les balconnets du congélateur des produits à congélation difficile comme glaces ou jus d'orange; il est préférable de placer ces produits à l'intérieur du congélateur, là où la température varie moins lors de l'ouverture de la porte.



Entretien et nettoyage

⚠ AVERTISSEMENT

Pour éviter tout choc électrique pouvant entraîner de graves blessures ou même la mort, débranchez le réfrigérateur *avant* de le nettoyer. Après le nettoyage, rebranchez le réfrigérateur.

⚠ ATTENTION

Pour éviter tout risque de blessure ou dommage matériel, observez les points suivants :

- Lisez et suivez les instructions du fabricant de tous les produits de nettoyage.
- **Ne** lavez aucun bac, tiroir, accessoire ou clayette au lave-vaisselle. Ceux-ci risquent de se fissurer ou de se déformer.

Tableau de nettoyage du réfrigérateur

PARTIE	NE PAS UTILISER	NETTOYAGE
Portes lisses ou texturées peintes et extérieur (certains modèles) <i>Les dommages subis par la finition par suite d'une utilisation incorrecte des produits d'entretien ou d'une utilisation de produits déconseillés ne sont pas couverts par la garantie de ce produit.</i>	Produits d'entretien abrasifs ou corrosifs Ammoniaque Eau de javel Détergents ou solvants concentrés Tampons à récurer à texture métallique ou plastique	Utiliser 59 ml (4 cuillerées à soupe) de bicarbonate de soude dilué dans 1 litre (1 quart) d'eau savonneuse chaude. Rincer les surfaces à l'eau chaude propre et les sécher immédiatement pour éviter les taches d'eau.
Intérieur de la caisse		
Portes et extérieur en acier inoxydable (certains modèles) Important : <i>Les dommages subis par la finition en acier inoxydable par suite d'une utilisation incorrecte des produits d'entretien ou d'une utilisation de produits déconseillés ne sont pas couverts par la garantie de ce produit.</i>	Produits d'entretien abrasifs ou corrosifs Ammoniaque Eau de javel Détergents ou solvants concentrés Tampons à récurer à texture métallique ou plastique Produits à base de vinaigre Produits d'entretien à base d'agrumes	Utiliser de l'eau savonneuse chaude et un chiffon ou éponge doux et propre. Rincer les surfaces à l'eau chaude propre et les sécher immédiatement pour éviter les taches d'eau. Pour polir et enlever les marques de doigts, faire suivre par une vaporisation de produit pour acier inoxydable Magic Spray (n° réf. 20000008*).
Joint des portes et goulotte du distributeur	Produits d'entretien abrasifs ou corrosifs Tampons à récurer à texture métallique ou plastique	Utiliser de l'eau savonneuse chaude et un chiffon ou éponge doux et propre.
Bobine de condenseur <i>Déposer la grille inférieure pour l'atteindre.</i>	N'importe quoi, excepté votre aspirateur.	Utiliser un suceur d'aspirateur.
Gril de sortie de ventilateur de condensateur <i>Voir le dos du réfrigérateur.</i>		Utiliser un suceur d'aspirateur avec brosse.
Accessoires <i>Clayettes, balconnets, tiroirs, etc.</i>	Un lave-vaisselle	Suivre les instructions de dépose et de pose données dans la section traitant des accessoires concernés. Laisser les accessoires s'adapter à la température ambiante. Diluer un détergent doux et utiliser un chiffon ou éponge doux et propre pour nettoyer. Utiliser une brosse à poils en plastique pour pénétrer dans les fentes. Rincer les surfaces à l'eau chaude propre. Sécher les accessoires en verre ou transparents immédiatement pour éviter les taches.



Entretien et nettoyage

Désodorisation du réfrigérateur

⚠ AVERTISSEMENT

Pour éviter toute décharge électrique pouvant entraîner de graves blessures ou même la mort, débranchez le réfrigérateur *avant* de le nettoyer. Après le nettoyage, rebranchez-le.

1. Enlevez toute la nourriture et **ARRÊTEZ** le réfrigérateur.
2. Débranchez le réfrigérateur.
3. Nettoyez les parois, la partie inférieure et le plafond de l'intérieur de la caisse, et les bacs, tiroirs, clayettes et joints, conformément aux instructions.
4. Diluez du détergent doux et passez la solution dans les interstices à l'aide d'une brosse à filaments plastiques. Laissez agir pendant 5 minutes. Rincez les surfaces à l'eau tiède. Séchez les surfaces à l'aide d'un linge propre et doux.
5. Lavez et séchez tous les flacons, récipients et bords. Jetez les articles dont la date de péremption est expirée ou qui se sont gâtés.
6. Enveloppez les aliments générateurs d'odeur ou mettez-les dans des contenants bien fermés pour éviter que les odeurs ne réapparaissent.
7. Rebranchez le réfrigérateur et remettez la nourriture à l'intérieur.
8. Laissez le réfrigérateur refroidir.
9. Après 24 heures, vérifiez si les odeurs ont été éliminées.

Si les odeurs sont toujours présentes :

1. Retirez les bacs et tiroirs et placez-les sur la clayette supérieure du réfrigérateur.
2. Remplissez les sections réfrigérateur et congélateur y compris les contre-portes, de feuilles froissées de journaux en noir et blanc.
3. Placez des briquettes de charbon de bois au hasard sur le journal froissé dans les deux compartiments.
4. Fermez les portes et laissez agir pendant 24 à 48 heures.

Conseils pour l'économie d'énergie

- Évitez de surcharger les clayettes du réfrigérateur. Ceci réduit la circulation de l'air autour des aliments et fait fonctionner le réfrigérateur plus longtemps.
- Évitez d'ajouter trop de nourriture tiède dans le réfrigérateur en même temps. Ceci surcharge les compartiments et diminue la vitesse de refroidissement.
- **N'utilisez pas** de papier aluminium, papier ciré ou papier essuie-tout pour recouvrir les clayettes. Ceci diminue la circulation de l'air et entrave le fonctionnement efficace du réfrigérateur.
- Un congélateur qui est aux deux tiers plein fonctionne plus efficacement.
- Installez le réfrigérateur à l'endroit le plus frais de la pièce. Évitez les zones en contact avec la lumière directe du soleil ou près des bouches de chaleur, conduits de chauffage ou appareils générateurs de chaleur. Si ceci n'est pas possible, isolez l'extérieur en utilisant une section du placard ou une couche supplémentaire d'isolant.
- Nettoyez les joints de porte tous les trois mois selon les instructions de nettoyage. Ceci assure une bonne fermeture des portes et une efficacité de fonctionnement du réfrigérateur.
- Prenez le temps d'organiser le rangement des articles dans le réfrigérateur pour réduire le temps d'ouverture des portes.
- Assurez-vous que les portes sont bien fermées en mettant le réfrigérateur d'aplomb, selon les instructions d'installation.
- Nettoyez, tous les trois mois, les serpentins du condenseur, comme il est indiqué dans les instructions de nettoyage. Ceci augmente l'efficacité énergétique et les performances de refroidissement.



Entretien et nettoyage

Remplacement des ampoules

⚠ AVERTISSEMENT

Pour éviter tout choc électrique pouvant entraîner de graves blessures ou même la mort, débranchez le réfrigérateur *avant* de remplacer l'ampoule. Après le remplacement de l'ampoule, rebranchez le réfrigérateur.

⚠ ATTENTION

Pour éviter blessure ou dommage matériel, observez les points suivants :

- Laissez l'ampoule refroidir.
- Portez des gants lorsque vous remplacez une ampoule.

Section supérieure du compartiment des aliments frais

Les ampoules de la section supérieure du compartiment des aliments frais sont situées derrière le panneau avant. Passez derrière le panneau pour enlever les ampoules.

Section inférieure du compartiment des aliments frais

1. Repoussez vers le haut les languettes inférieures **(A)** du cabochon. Faites tourner le cabochon vers le haut et libérez les languettes **(B)**.
2. Retirez l'ampoule.
3. Remplacez l'ampoule avec une ampoule pour appareils ménagers **de puissance non supérieure à 40 watts**.
4. Insérez les languettes supérieures **(B)** du cabochon dans les fentes de la doublure, et enclenchez les languettes inférieures **(A)** dans les fentes de la doublure.

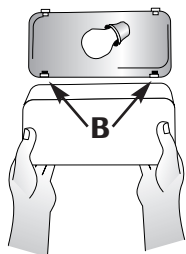
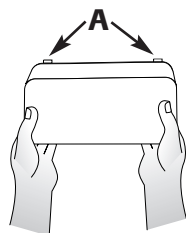

Section supérieure du compartiment congélateur

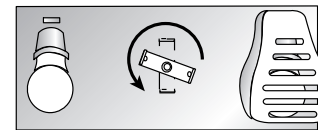

1. Retirez le bac à glaçons, en relevant l'avant du bac pour le sortir.
2. Retirez le cabochon, en appuyant sur le côté droit supérieur du cabochon, et en le faisant tourner vers le bas.
3. Retirez l'ampoule. Remplacez-la avec une ampoule pour appareils ménagers **de puissance non supérieure à 40 watts**.
4. Faites tourner le cabochon vers le haut, appuyez légèrement et enclenchez-le en place.
5. Remettez en place le bac à glaçons, en le faisant coulisser jusqu'à ce qu'il se verrouille en place.

Section inférieure du compartiment congélateur

1. Pincez les deux côtés du cabochon pour l'enlever.
2. Retirez l'ampoule. Remplacez-la avec une ampoule pour appareils ménagers **de puissance non supérieure à 40 watts**.
3. Pincez les deux côtés du cabochon pour l'enclencher en place.

Distributeur d'eau et de glaçons (certains modèles)

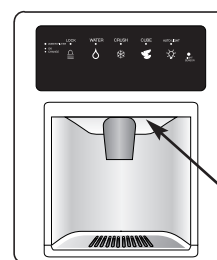

Emplacement de l'ampoule

1. Repérez l'ampoule à l'intérieur du bord supérieur du cadre du distributeur. Dévissez-la pour l'enlever.
2. Remplacez l'ampoule avec une ampoule de **E10, 6 watts, 250 volts**.



Entretien et nettoyage

Préparation pour des congés

⚠ ATTENTION

Si votre réfrigérateur a un distributeur, et qu'il est possible que la température descende en dessous du point de congélation là où le réfrigérateur est situé, le système d'alimentation en eau (y compris le réservoir d'eau et la soupape d'eau) doit être vidangé par un technicien qualifié.

Pour de courts congés ou absences (trois mois ou moins) :

1. Enlevez toutes les denrées périssables.
2. Si personne ne vient vérifier le réfrigérateur de temps en temps, pendant votre absence, retirez aussi tous les aliments congelés.
3. Si votre réfrigérateur a une machine à glaçons automatique :
 - Coupez l'alimentation en eau de la machine à glaçons, au moins un jour avant votre départ.
 - Après la dernière récolte de glaçons, relevez le bras de détection à la position **ARRÊT**.
 - Videz le bac à glaçons.
4. Si la température ambiante descend en dessous de 13° C, suivez les instructions ci-dessous, pour de longues absences.

Dans le cas d'absences de longue durée (plus de trois mois), OU si la température ambiante risque de descendre en dessous de 13° C :

1. Retirez les aliments.
2. Si votre réfrigérateur comporte une machine à glaçons automatique :
 - Coupez l'alimentation en eau de la machine à glaçons, au moins un jour avant votre départ.
 - Après la dernière récolte de glaçons, relevez le bras de détection à la position **ARRÊT**.
 - Videz le bac à glaçons.
3. Si votre réfrigérateur comporte un système de distribution avec filtre à eau, retirez la cartouche de filtration et installez la dérivation du filtre. Jetez la cartouche usagée.
4. Tournez la commande du Freezer (Congélateur) sur **ARRÊT**.
5. Débranchez le réfrigérateur.
6. Nettoyez parfaitement l'intérieur des deux compartiments, à l'aide d'une solution de bicarbonate de sodium et d'un linge propre et souple (quatre cuillerées à soupe de bicarbonate dans 1 litre d'eau tiède).
7. Séchez bien l'intérieur.

8. Laissez les portes ouvertes pour empêcher la formation de moisissure et de mildiou.

A votre retour :

Après de courts congés ou absences :

Pour les modèles équipés de distributeur ou de machine à glaçons automatique :

- Rebranchez l'alimentation en eau et ouvrez le robinet d'eau (page 59).
- Surveillez, pendant 24 heures, le raccordement à l'eau et assurez-vous qu'il n'y a pas de fuites. Réparez-les au besoin.
- Faites couler 10 à 15 verres d'eau du distributeur, pour bien rincer le système.
- Remettez la machine à glaçons en marche.
- Jetez au moins les *trois* premiers lots de glaçons.

Après une longue absence :

- Si votre congélateur comporte une machine à glaçons automatique, rebranchez l'alimentation en eau et ouvrez le robinet d'eau (page 59).
- Rebranchez le réfrigérateur et réglez à nouveau les commandes (page 63-65).
- Surveillez, pendant 24 heures, le raccordement à l'eau et assurez-vous qu'il n'y a pas de fuites. Réparez-les au besoin.

Pour les modèles avec distributeur, faites couler l'eau par le distributeur pendant au moins *trois* minutes, avec la dérivation du filtre en place, puis installez le filtre à eau (page 72).

- Après l'installation du filtre à eau, faites couler l'eau en continu par le distributeur pendant au moins deux minutes, ou jusqu'à ce que l'eau s'écoule de façon régulière. Au début, vous pourrez remarquer un retard d'une à deux minutes dans la distribution de l'eau, alors que le réservoir se remplit.
- Remettez la machine à glaçons en marche.
- Jetez les glaçons produits les douze premières heures (au moins les *trois* premiers lots).

Préparation pour un déménagement :

- Suivez les instructions ci-dessus, données pour de longues absences, jusqu'à l'étape 7.
- Immobilisez tous les articles mobiles, comme les clayettes et les tiroirs, par du ruban adhésif fixé en place pour éviter tout dommage.
- Fermez les portes par du ruban adhésif.
- Déplacez le réfrigérateur à l'aide d'un chariot ou diable. Déplacez le réfrigérateur **TOUJOURS** par son côté ou sa partie arrière, et **JAMAIS** par l'avant.
- Assurez-vous que le réfrigérateur reste à la verticale lors de son déplacement.



Bruits de fonctionnement

Des améliorations dans la conception du système de réfrigération peuvent produire des bruits dans le nouveau réfrigérateur qui sont différents ou qui n'étaient pas présents dans un ancien modèle. Ces améliorations ont été réalisées pour produire un réfrigérateur meilleur pour la préservation des aliments, plus efficace en énergie et plus silencieux. Parce que ces nouveaux appareils fonctionnent de façon plus silencieuse, l'on détecte des sons qui étaient présents dans les anciens appareils, mais qui étaient masqués par des niveaux de bruit plus élevés. Nombre de ces bruits sont normaux. Il faut noter que les surfaces adjacentes à un réfrigérateur, comme les murs, les sols et les placards, peuvent amplifier ces bruits. Voici les bruits normaux qui peuvent être remarqués dans un réfrigérateur neuf.

BRUIT	CAUSE POSSIBLE	SOLUTION
Cliquetis	• La commande du congélateur (A) émet un déclic lorsque le compresseur s'arrête ou se met en marche.	• Fonctionnement normal
	• La minuterie du dégivreur ou la commande du registre électrique (B) (certains modèles) émet le son d'une horloge électrique et s'enclenche et se désenclenche du cycle de dégivrage.	• Fonctionnement normal
Grand mouvement d'air	• Le ventilateur du condenseur (D) émet ce bruit pendant le fonctionnement.	• Fonctionnement normal
	• Le ventilateur du congélateur (C) émet ce bruit pendant le fonctionnement.	• Fonctionnement normal
	• Le ventilateur du congélateur (C) ralentit et s'arrête lorsque l'on ouvre la porte du congélateur.	• Fonctionnement normal
Bruit d'ébullition ou de gargouillis	• Le réfrigérant de l'évaporateur (E) et de l'échangeur de chaleur (F) émet ce bruit lorsqu'il s'écoule.	• Fonctionnement normal
Bruit sourd	• Les glaçons tombent de la machine à glaçons dans le bac à glaçons (G)	• Fonctionnement normal
	• La goulotte du distributeur de glaçons (H) se ferme.	• Fonctionnement normal
Bruit de vibration	• Le compresseur (I) émet un bruit de pulsation pendant le fonctionnement.	• Fonctionnement normal
	• Le réfrigérateur n'est pas de niveau.	• Voyez la mise d'aplomb du réfrigérateur à la page 62.
Bourdonnement	• Le raccord de l'électrovanne de la machine à glaçons (J) émet un bourdonnement lorsque la machine à se remplit d'eau.	• Fonctionnement normal
Ronronnement	• La machine à glaçons (K) est à la position «on» sans le raccord d'eau.	• Fonctionnement normal
	• La vis sans fin (L) émet un murmure lorsqu'elle remue la glace durant la distribution.	• Fonctionnement normal
	• Le compresseur (I) émet un murmure aigu pendant le fonctionnement.	• Fonctionnement normal
	• L'électrovanne (M) fait fonctionner la trappe de la goulotte.	• Fonctionnement normal

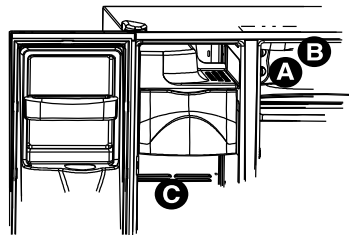
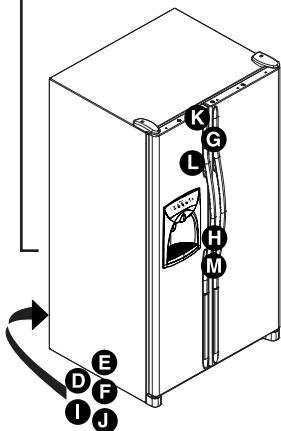



Recherche des pannes

PROBLEMES	CAUSES POSSIBLES	SOLUTIONS
Voyants et commande du congélateur sont allumés, mais le compresseur ne fonctionne pas	Le réfrigérateur est en mode dégivrage.	Fonctionnement normal. Attendez 40 minutes pour voir si le réfrigérateur se remet en marche.
La température des tiroirs à température réglable est trop élevée	Les commandes sont réglées à une température trop basse.	Voyez page 68 comment ajuster les commandes.
	Les commandes du congélateur sont réglées à une température trop basse.	Voyez page 63-65 comment ajuster les commandes.
	Le tiroir est mal placé.	Voyez page 68 pour vérifier la position du tiroir.
Le réfrigérateur ne fonctionne pas	Cordon d'alimentation non branché.	Branchez le réfrigérateur.
	La commande rotative du congélateur est à la position d'arrêt (certains modèles).	Voyez page 63-65 comment ajuster les commandes.
	Les touches de commande sont sur « - » (certains modèles).	Voyez page 63-65 comment ajuster les commandes.
	Fusible grillé ou disjoncteur déclenché.	Remplacez tout fusible grillé. Vérifiez le coupe-circuit et réenclenchez-le au besoin.
	Panne de courant.	Appelez la compagnie d'électricité locale pour signaler la panne.
Le réfrigérateur ne fonctionne toujours pas	Le réfrigérateur présente un défaut de fonctionnement.	Débranchez le réfrigérateur et transférez les aliments dans un autre appareil. Si aucun réfrigérateur n'est disponible, placez de la glace sèche dans le compartiment congélateur pour conserver la nourriture. La garantie ne couvre pas les pertes de nourriture. Prenez contact avec le service après-vente.
Température des aliments trop basse	Les serpentins du condenseur sont encrassés.	Nettoyez selon le tableau de la page 75.
	Les commandes du réfrigérateur ou du congélateur sont réglées à un chiffre trop élevé.	Voyez page 63-65 comment ajuster les commandes.
Température des aliments trop élevée	La porte ne se ferme pas correctement.	Le réfrigérateur n'est pas d'aplomb. Voyez en page 62, les détails sur la mise d'aplomb du réfrigérateur.
		Vérifiez les joints. Nettoyez, au besoin, selon le tableau de la page 75.
		Vérifiez qu'il n'y a pas d'obstruction interne qui empêche la porte de se fermer correctement (par exemple tiroirs mal repoussés, bacs à glaçons, contenants ou aliments mal rangés ou trop encombrants, etc.).
	Les commandes ont besoin d'être ajustées.	Voyez page 63-65 comment ajuster les commandes.
	Les serpentins du condenseur sont encrassés.	Nettoyez selon le tableau de la page 75.
	La grille arrière est obstruée.	Vérifiez la disposition des articles dans le réfrigérateur pour vous assurer que la grille n'est pas obstruée. Les grilles arrière sont situées sous les bacs à légumes.
	La porte est trop souvent ouverte ou est restée ouverte pendant de longues durées.	Ecourtez les périodes pendant lesquelles les portes sont ouvertes. Organisez les aliments de manière à laisser les portes ouvertes le moins longtemps possible.
	Des aliments viennent d'être ajoutés.	Attendez un certain temps pour que la température des aliments qui viennent d'être ajoutés atteigne celle du réfrigérateur ou du congélateur.
Le réfrigérateur a une odeur	Les aliments générateurs d'odeurs doivent être couverts ou enveloppés.	Nettoyez selon les instructions de la page 75.
	L'intérieur a besoin d'être nettoyé.	

suite



Recherche des pannes

PROBLEMES	CAUSES POSSIBLES	SOLUTIONS
Gouttes d'eau formées à l'extérieur du réfrigérateur	La porte ne se ferme pas correctement.	Vérifiez qu'il n'y a pas d'obstruction interne qui empêche la porte de se fermer correctement (par exemple tiroirs mal repoussés, bacs à glaçons, contenants ou aliments mal rangés ou trop encombrants, etc.). Voyez page 62, <i>Aplomb du réfrigérateur</i> .
	Vérifiez que les joints ferment bien.	Nettoyez selon le tableau de la page 75.
	Niveaux d'humidité élevés.	Ceci est normal en périodes d'humidité élevée.
	Les commandes ont besoin d'être ajustées.	Voyez page 63-65 comment ajuster les commandes.
Gouttes d'eau formées à l'intérieur du réfrigérateur	Niveaux d'humidité élevés ou porte ouverte fréquemment.	Ecourtez les périodes pendant lesquelles les portes sont ouvertes. Organisez les aliments de manière à laisser les portes ouvertes le moins longtemps possible.
	Vérifiez si les joints d'étanchéité sont hermétiques.	Nettoyez selon le tableau de la page 75.
Le réfrigérateur ou la machine à glaçons produit des bruits bizarres ou semble trop bruyant	Fonctionnement normal.	Voyez page 70.
Le bac ou le tiroir à température réglable ne se ferme pas bien	Le contenu d'un bac ou les articles dans le compartiment alentour peuvent gêner le bac.	Remplacez les aliments et les contenants pour éviter qu'ils ne gênent le bac.
	Le bac n'est pas à son bon emplacement.	Voyez page 68 comment bien installer le bac.
	Le réfrigérateur n'est pas d'aplomb.	Voyez page 62 les détails sur la mise d'aplomb du réfrigérateur.
	Les glissières du bac sont sales.	Nettoyez les glissières avec de l'eau savonneuse tiède. Rincez et séchez bien. Appliquez une mince couche de vaseline sur les glissières du bac.
Le réfrigérateur fonctionne trop fréquemment	Les portes sont trop souvent ouvertes ou sont restées ouvertes pendant de longues durées.	Ecourtez les périodes pendant lesquelles les portes sont ouvertes. Organisez les aliments de manière à laisser les portes ouvertes le moins longtemps possible. Laissez la température à l'intérieur du réfrigérateur s'ajuster après une période pendant laquelle les portes étaient ouvertes.
	Humidité ou chaleur élevées dans l'espace environnant.	Fonctionnement normal.
	De la nourriture a récemment été ajoutée.	Laissez le temps à la nourriture d'atteindre la température du réfrigérateur ou du congélateur.
	Le réfrigérateur est exposé à la chaleur par l'environnement ou par les appareils proches.	Évaluez l'environnement du réfrigérateur. Le réfrigérateur peut avoir à être déplacé pour fonctionner plus efficacement.
	Les serpentins du condenseur sont encrassés.	Nettoyez selon le tableau de la page 75.
	Les commandes ont besoin d'être ajustées.	Voyez page 63-65 comment ajuster les commandes.
	La porte ne se ferme pas correctement.	Le réfrigérateur n'est pas d'aplomb. Voyez page 62, <i>Aplomb du réfrigérateur</i> . Vérifiez qu'il n'y a pas d'obstruction interne qui empêche les portes de se fermer correctement (par exemple tiroirs mal repoussés, bacs à glaçons, contenants ou aliments mal rangés ou trop encombrants, etc.).
	Vérifiez si les joints d'étanchéité sont hermétiques.	Nettoyez, selon le tableau de la page 75.

Recherche des pannes

Eau et glaçons

PROBLEMES	CAUSES POSSIBLES	SOLUTIONS
Aucun voyant lumineux n'est allumé sur le tableau de commande du distributeur	La porte du congélateur n'est pas fermée.	Vérifiez si la porte du congélateur est fermée. Les commandes ne fonctionnent plus lorsque la porte du congélateur est ouverte.
	Le réfrigérateur n'est pas branché.	Branchez l'appareil.
	Fusible grillé ou disjoncteur déclenché.	Remplacez tout fusible grillé. Vérifiez le coupe-circuit et réenclenchez-le au besoin.
	Panne de courant.	Appelez la compagnie d'électricité locale pour signaler la panne.
	Le réfrigérateur est en mode sabbat.	Voyez <i>Mode sabbat</i> page 71.
Ni l'eau ni la glace ne sont distribués lorsque les touches sont enfoncées	La porte du congélateur n'est pas fermée.	Vérifiez si la porte du congélateur est fermée. Les commandes ne fonctionnent plus lorsque la porte du congélateur est ouverte.
	Les commandes sont en mode verrouillage (certains modèles).	Voyez <i>Verrouillage du distributeur</i> page 71.
	Le réservoir d'eau se remplit.	Lors de la première utilisation, il y a un délai d'environ 1-2 minutes avant la distribution pendant que le réservoir interne d'eau se remplit.
	La machine à glaçons vient d'être installée ou une grande quantité de glaçons a été utilisée.	Attendez 24 heures pour que la production de glaçons commence ou que la machine à glaçons se remplisse après avoir été vidée.
	Le filtre à eau est obstrué ou doit être changé.	Changez le filtre à eau, voyez page 72.
La machine à glaçons ne produit pas assez de glaçons ou les glaçons ont une forme bizarre	La machine à glaçons vient tout juste d'être installée ou une grande quantité de glaçons vient d'être utilisée.	Attendez 24 heures pour que la production de glaçons commence ou que la machine à glaçons se remplisse après avoir été vidée.
	La pression d'eau est trop faible.	La pression de l'eau trop faible peut causer une fuite d'eau. Elle doit se situer entre 241 et 689 kPa pour assurer un bon fonctionnement. Une pression minimum de 241 kPa est recommandée pour les appareils avec filtres à eau.
	Le filtre à eau est obstrué ou doit être changé.	Changez le filtre à eau. (Voyez page 72).
La machine à glaçons ne produit pas de glaçons	Le bras de la machine à glaçons est relevé.	Confirmez que le bras de la machine à glaçons est en position basse. Voyez <i>Machine à glaçons automatique</i> , page 70.
	L'alimentation domestique en eau n'atteint pas le robinet d'eau.	Voyez <i>Raccordement de l'alimentation en eau</i> , page 59.
	Le tube d'alimentation en eau est entortillé.	Fermez l'eau et redressez le tube. Si cela n'est pas possible, remplacez le tube.
	La pression de l'eau est trop faible.	La pression de l'eau doit se situer entre 241 et 689 kPa pour assurer un bon fonctionnement. Une pression minimum de 241 kPa est recommandée pour les appareils avec filtres.
	Vérifiez la température du congélateur.	Voyez page 63-65 sous <i>Commandes de température</i> comment ajuster les commandes. La température du congélateur doit se situer entre -18° et -17° C pour produire de la glace.
	Le bac à glaçons n'est pas installé correctement.	Voyez <i>Bac à glaçons</i> , page 69.
	Un robinet d'eau inapproprié a été installé.	Voyez <i>Raccordement de l'alimentation en eau</i> , page 59. Les robinets autoperceurs ou à brides de 3/16 po peuvent entraîner une basse pression de l'eau et peuvent obstruer la conduite après un certain temps. Le fabricant n'est pas responsable des dégâts matériels causés par une installation ou un raccordement à l'eau, inappropriés.
Le voyant de statut du filtre est rouge	Le filtre à eau doit être remplacé.	Si le filtre n'est pas disponible, remplacez-le par un bouchon d'obturation. Voyez <i>Filtre à eau</i> page 72.
	Le capteur du filtre doit être réinitialisé.	Voyez page 71 <i>Voyant de statut du filtre</i> .

suite



Recherche des pannes











PROBLEMES	CAUSES POSSIBLES	SOLUTIONS
De la glace se forme dans le tube d'arrivée à la machine à glaçons	La pression de l'eau est faible.	La pression de l'eau doit se situer entre 241 et 689 kPa pour assurer un bon fonctionnement. Une pression minimum de 241 kPa est recommandée pour les appareils avec filtres.
	Le robinet à brides n'est pas complètement ouvert.	Ouvrez complètement le robinet à brides.
	La température du congélateur est trop élevée.	Voyez <i>Commandes de température</i> , page 63-65. La température du congélateur doit se situer entre -17° et -16° C pour produire de la glace.
Fuite d'eau	Un tube d'alimentation a été utilisé pour le raccordement de l'eau.	Le fabricant recommande d'utiliser un tube en cuivre pour l'installation. Le plastique est moins durable et peut entraîner des fuites. Le fabricant n'est pas responsable des dégâts matériels causés par une installation ou un raccordement à l'eau, inappropriés.
	Un robinet d'eau inapproprié a été installé.	Voyez <i>Raccordement de l'alimentation en eau</i> , page 59. Les robinets autoperceurs ou à brides de 3/8 po peuvent entraîner une basse pression de l'eau et peuvent obstruer la conduite après un certain temps. Le fabricant n'est pas responsable des dégâts matériels causés par une installation ou un raccordement à l'eau, inappropriés.
Le débit de l'eau est plus lent que normalement	La pression de l'eau est faible.	La pression de l'eau doit se situer entre 241 et 689 kPa pour assurer un bon fonctionnement. Une pression minimum de 241 kPa est recommandée pour les appareils avec filtres.
	Le robinet à brides n'est pas complètement ouvert.	Ouvrez complètement le robinet à brides.
	Un robinet d'eau inapproprié a été installé.	Voyez <i>Raccordement de l'alimentation en eau</i> , page 59. Les robinets autoperceurs ou à brides de 3/8 po peuvent entraîner une basse pression de l'eau et peuvent obstruer la conduite après un certain temps. Le fabricant n'est pas responsable des dégâts matériels causés par une installation ou un raccordement à l'eau, inappropriés.
	Le tube d'alimentation en eau est entortillé.	Fermez l'eau et redressez le tube. Si cela n'est pas possible, remplacez le tube.
	Le filtre à eau est obstrué ou doit être changé.	Changez le filtre à eau (page 72).
	Le robinet d'eau n'est pas complètement ouvert.	Ouvrez à fond le robinet d'eau et vérifiez s'il fuit. Le débit minimum d'eau au distributeur est d'environ 295 mL en 9 secondes avec un nouveau filtre en place ou d'environ 295 mL en 5 secondes sans filtre.
L'eau qui s'écoule du distributeur n'est pas froide	Le réfrigérateur a été récemment installé. Il n'y a plus d'eau dans le réservoir.	Laissez l'eau pendant environ 12 heures dans le réservoir pour qu'elle se refroidisse.
	L'eau s'est propagée dans les conduites à l'extérieur du réservoir et s'est réchauffée à la température ambiante.	Jetez le premier verre d'eau et remplissez-le à nouveau.
L'eau est trouble	Présence d'air ou de bulles d'air dans l'eau.	Ceci est normal lorsque le distributeur est utilisé pour la première fois et disparaît à l'usage.
Il y a des particules dans l'eau ou les glaçons	Poussière de carbone en provenance de la cartouche du filtre à eau.	La première quantité d'eau sortant de la cartouche peut contenir de la poussière de carbone évacuée de la cartouche. Les particules sont sans danger pour la consommation et disparaîtront après les premières utilisations.
	Des concentrations de minéraux dans l'eau vont former des particules quand l'eau est congelée ou que la glace fond.	Les particules ne sont pas dangereuses et se retrouvent naturellement dans l'eau.



Nebeneinander

Kühlschrank

Benutzungs- und Pflegeanleitungen

	Wichtige Sicherheitsvorschriften	85-86
	Einbau	87-90
	Temperaturregler	91-93
	Frischwaren-Lagerung	94-96
	Gefrierfach-Merkmale	97
	Eis und Wasser	98-99
	Wasserfilter	100-101
	Tipps zur Lebensmittellagerung	102
	Pflege und Reinigung	103-106
	Betriebsgeräusche	107
	Fehlersuche	108-111
	Italiano – Guida all’uso e alla manutenzione	112-139
	Ελληνικές οδηγίες χρήσης και φροντίδας	140-167
	Guia de Uso e Cuidado em Português	168-195
	Nederlandse gebruiks- en onderhoudshandleiding	196-223
	Dansk betjeningsvejledning	224-251
	Svensk manual	252-279
	Suomenkielinen käyttö- ja huolto-ohje	280-307
	Norsk bruks- og vedlikeholdsanvisning	308-335
	Türkçe Kullanım ve Bakım Kılavuzu	336-363



Wichtige Sicherheitsvorschriften

Installateur: Diese Anleitungen bitte nicht von dem Gerät entfernen.

Benutzer: Benutzungs- und Pflegeanleitungen lesen und zum späteren Nachschlagen aufbewahren, denn sie enthalten wichtige Information zur ordnungsgemäßen Benutzung und Wartung.

Den Kaufbeleg als Kaufnachweis aufbewahren.

Fragen Sie Ihren Händler über die Garantie, falls Instandsetzungen nötig werden.

Die vollständigen Modell- und Seriennummern des Kühlschranks bereithalten. Man findet sie auf einer Plakette im Kühlschrankinnenteil oben links.

Schreiben Sie sich die Nummern hier auf, damit Sie sie zur Hand haben.

Modell-Nr. _____

Serien-Nr. _____

Kaufdatum _____

Im Bestreben, die Qualität unserer Geräte zu verbessern, ist es u.U. notwendig, ohne Revidierung dieser Anleitungen am Gerät Änderungen vorzunehmen.

Was Sie über Sicherheitsvorschriften wissen sollten

Mit der in diesen Anleitungen enthaltenen Information über Gefahren und Sicherheitsvorschriften sind nicht alle möglichen Zustände und Situationen abgedeckt. Vielmehr muss bei dem Einbau, der Instandhaltung und der Betreibung des Kühlschranks gesunder Menschenverstand, Vorsicht und Sorgfalt angewandt werden.

Setzen Sie sich mit Ihrem Fachhändler, Verteiler, Kundendienst oder Hersteller in Verbindung, wenn Sie Probleme haben oder etwas nicht verstehen.

Auf Bildzeichen, Schlagwörter und Etiketten achten, die sich auf Sicherheit beziehen

GEFAHR

GEFAHR – Unmittelbare Gefahr, die **SICHERLICH** zu schweren Verletzungen führen oder tödlich sein kann.

ACHTUNG

ACHTUNG – Gefährliche Handlung, die zu schweren Verletzungen führen, oder tödlich sein **KÖNNTE**.

VORSICHT

VORSICHT – Gefährliche Handlung, die zu leichten Verletzungen oder Sachschäden führen **KÖNNTE**.

GEFAHR

Zur Verminderung von Verletzungs- oder Todesgefahr sollten grundlegende Vorsichtsmaßnahmen beachtet werden, einschließlich der Folgenden:

WICHTIG: Abgestellte Kühlschränke sind auch heute noch gefährlich – auch wenn sie “eben auf ein paar Tage” herumstehen. Befolgen Sie bitte zur Vermeidung von Unfällen beim Ausrangieren Ihres ausgedienten Kühlschranks folgende Anleitungen.

Vor der Entsorgung Ihres alten Kühlschranks oder Kühlfachs:

- Türen abnehmen.
- Regale nicht herausnehmen, um Kindern das Hineinklettern zu erschweren.

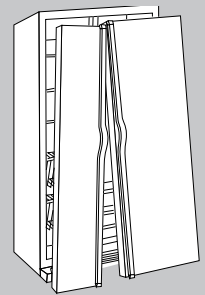



Wichtige Sicherheitsvorschriften

⚠ ACHTUNG

Zur Reduzierung der Gefahr eines Brandes, eines elektrischen Schlages, einer schweren Verletzung oder eines tödlichen Unfalls die folgenden Vorsichtsmaßnahmen beachten:

1. Vor Inbetriebnahme des Kühlschranks alle Anleitungen lesen.
2. Alle örtlichen Vorschriften und Verordnungen beachten.
3. Sich vergewissern, dass die Erdungsanleitungen befolgt werden.
4. Elektriker befragen, wenn man nicht sicher ist, ob dieses Gerät ordnungsgemäß geerdet ist.
5. **Nicht** an eine Gasleitung erden.
6. **Nicht** an eine Kaltwasserleitung erden.
7. Dieses Gerät benötigt eine separate 220-240 V, 10 A Leitung mit 50 Gängen.
8. Stecker auf dem Netzkabel darf **nicht** abgeändert werden. Wenn der Stecker nicht in die Steckdose passt, muss von einem Elektriker eine geeignete Steckdose eingebaut werden.
9. Es darf weder ein Zweistiftstecker, noch eine Verlängerungsschnur, noch eine Stromleiste benutzt werden.
10. An den Kühlschrank-Reglern **nichts** verändern.
11. Es dürfen keine Reparaturen vorgenommen oder Teile ersetzt werden, außer es wird ausdrücklich in den Benutzungs- und Pflegeanleitungen oder gedruckten Reparaturanleitungen des Benutzers empfohlen. Reparaturen **nicht** versuchen, wenn Anleitungen **nicht** verständlich sind oder die eigenen Fähigkeiten übersteigen.
12. Kühlschrank *immer* vor einer Reparatur von der Stromversorgung trennen. Netzkabel am Stecker, nicht am Kabel herausziehen.
13. Kühlschrank den Einbauanleitungen gemäß aufstellen. Alle Anschlüsse für Wasser, Strom und Erdung müssen örtlichen Vorschriften entsprechen und, falls benötigt, von lizenzierten Personen hergestellt werden.
14. Kühlschrank immer in gutem Zustand bewahren. Stoßen oder Fallenlassen kann zu einer Beschädigung führen, oder Funktionsstörungen oder Undichtigkeit verursachen. In diesem Fall von einem Kundendienstfachmann prüfen lassen.
15. Abgenutzte Anschlusskabel und/oder lose Steckverbinder auswechseln.
16. Anleitungen des Herstellers bezüglich Lagerung und ideale Umgebung der im Kühlschrank zu lagernden Lebensmittel stets lesen und befolgen.
17. Kühlschrank sollte **nicht** in Gegenwart von explosiven Gasen betrieben werden.
18. Kindern sollte **nicht** erlaubt werden, auf den Regalen des Kühlschranks zu klettern, sich daran zu halten oder darauf zu stehen.
19. Beim Wasseranschluss verschüttetes oder ausgelaufenes Wasser aufwischen.
20. Das Gerät sollte nicht unbeaufsichtigt von kleinen Kindern oder gebrechlichen Menschen benutzt werden.
21. Kleine Kinder sollten beaufsichtigt werden, so dass ein Spielen mit dem Gerät verhindert wird.

Einbau des Kühlschranks

Diese Anleitungen sind dazu gedacht, Ihnen beim Einbau Ihres Kühlschranks zu helfen. Der Hersteller kann jedoch für fehlerhaften Einbau nicht haftbar gemacht werden.

Befolgen Sie diese Schritte ...

Der Kühlschrank muss von einem Ingenieur diesen Anleitungen gemäß angeschlossen werden.

Messen Sie die Öffnungsweite der Tür, und die Tiefe und Breite des Kühlschranks. Entfernen Sie, wenn nötig, Griffe oder Türen. Weiter muss der Ingenieur Folgendes beachten:

1. Örtliche Anschlussvorschriften des Wasser- und Stromversorgungsunternehmens befolgen.
2. Zuerst den Wasseranschluss, dann erst den Stromanschluss herstellen.

Nur ein qualifizierter Fachmann darf die Verbindungsschnur reparieren oder auswechseln.

Anmerkung:

Wenn Sie uns schriftlich oder telefonisch über ein Service-Problem benachrichtigen wollen, bitte folgende Angaben mitliefern:

- a. Ihr Name, Ihre Anschrift und Telefonnummer;
- b. Modell- und Seriennummer;
- c. Name und Anschrift Ihres Händlers oder Ingenieurs;
- d. Klare Beschreibung des Problems;
- e. Kaufnachweis (Kaufbeleg).

DIESE ANLEITUNGEN FÜR SPÄTERES NACHSCHLAGEN AUFBEWAHREN



⚠ ACHTUNG

Sollte nur von einem Ingenieur aufgestellt werden.

Lage

- Kühlschrank **nicht** in der Nähe eines Herdes, eines Heizkörpers oder einer anderen Hitzequelle aufstellen. Ist dies nicht zu vermeiden, Kühlschrank mit einer Schrankwand abtrennen.
- **Nicht** an einem Ort aufstellen, an dem die Temperatur unter 13° C fällt oder über 43° C steigt, sonst könnten Störungen auftreten.
- Der Kühlschrank ist nur zum Gebrauch im Haushalt, innerhalb des Hauses, geeignet.

Messen der Einbau-Nische

Beim Aufstellen des Kühlschranks folgende Abstände einhalten: 13 mm nach oben, 19 mm hinter der Motorabdeckung (auf der Geräterückseite). Seitlich sind jeweils 6 mm Zwischenraum vorzusehen, um die ordnungsgemäße Luftzirkulation zu gewährleisten und die Aufstellung bzw. Ausrichtung zu vereinfachen. Wenn die Scharniere des Kühlschranks sich an einer Wand befinden, können Sie den Abstand vergrößern, damit sich die Tür weiter öffnen lässt.

Für Modelle mit einer Tiefe von 60 cm

Anmerkung: Die Kanten des Tresens auf einen Winkel von 45° trimmen, wenn der Tresen einen 25-mm-Vorsprung aufweist. Auf beiden Seiten des Kühlschranks einen Freiraum von 5 mm lassen, oben zur Erleichterung des Einbaus und der Ausrichtung 7 mm lassen. Hinten gegen die Wand ist kein Mindestfreiraum gegeben.

Durch Blindfußboden oder Bodenbedeckung (Teppiche, Fliesen oder Holzböden) kann die für den Einbau bereitgestellte Fläche kleiner werden als erwartet.

Durch Befolgen der unter *Ausgleichen* beschriebenen Anleitungen kann etwas Spielraum gewonnen werden.

Wichtig: Wenn der Kühlschrank in eine Nische eingebaut werden soll, in der der obere Teil des Geräts ganz abgedeckt wird, muss zur Gewährleistung des richtigen Abstands vom Boden bis über die Scharnierkappe gemessen werden.

Richtiges Transportieren

- Kühlschrank **NIEMALS** auf der Seite liegend transportieren. Ist der Transport in aufrechter Lage nicht möglich, dann auf den Rücken legen. Anschließend Kühlschrank vor dem Wiederanschließen 30 Minuten lang in aufrechter Position stehen lassen, so dass das Öl wieder in den Kompressor zurücklaufen kann. Ein sofortiges Wiederanschließen kann zur Beschädigung der Innenteile führen.
- Kühlschrank auf einem Geräteroller transportieren. Kühlschrank **IMMER** von der Seite oder von hinten aufladen - **NIEMALS** von vorne.
- Oberfläche des Kühlschranks beim Transport schützen, indem man das Gehäuse in Decken einhüllt oder zwischen Kühlschrank und Roller Polsterung einschiebt.
- Kühlschrank mit Gurten oder Bungee-Schnüren am Roller befestigen. Gurte wenn immer möglich durch Griffe ziehen. Nicht zu fest ziehen, sonst könnte das Gehäuse eingedellt oder der Anstrich beschädigt werden.

Abnahme und Wiedereinsetzen der Tür und Scharniere

⚠ ACHTUNG

Diese Arbeit sollte von einem Ingenieur durchgeführt werden.

Wasseranschluss (bei manchen Modellen)

⚠ ACHTUNG

Diese Arbeit sollte von einem Ingenieur durchgeführt werden.

Einbau der Griffe

Wenn nicht bereits eingebaut befinden sich die Griffe entweder im Frischhaltefach oder sind an der Kühlschrank-Rückwand festgeklebt.

Griffverpackung und Klebestreifen abnehmen.

Das Griff-Design ist von einem Modell zum anderen verschieden. Bitte die Anleitungen für das jeweilige Modell unten aussuchen.

Frontmontierter Griff (auf manchen Modellen)

Benötigte Ausrüstung:

- Handschuhe
- Kreuzschlitz-Schraubenzieher
- Plastikkarte für Türentfernung (oder 1 mm dicke Plastikkarte). Die Karte für die Verwendung des Winkelgriffs aufbewahren

Befestigung der Griffverlängerung (auf manchen Modellen):

1. Griff und Verlängerung wie abgebildet ausrichten.
2. Verlängerung in die Grifföffnung hineinstecken.
3. Gegen beide Seiten der Verlängerung leicht drücken.
4. Verlängerung hineinschieben, bis sie an der Innenkante des Griffes anstößt.

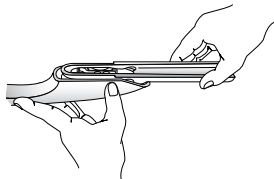

Einbau:

1. Griffe wie abgebildet ansetzen.
2. Richten Sie den Türgriff auf die Montagezapfen der Tür aus.
3. Stellen Sie sicher, dass das große Loch auf der Montageklammer sich an beiden Enden des Griffes auf der unteren Seite befindet.

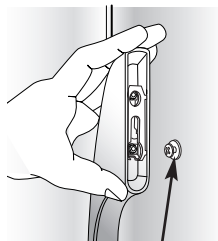
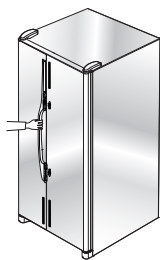

Montagezapfen

4. Griff drehen, so dass er flach auf der Tür aufliegt.
5. Halten Sie den Griff gut fest, und schieben Sie ihn nach unten.

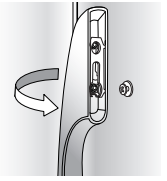

Abnahme:

1. Halten Sie den unteren Teil des Griffes gut fest, schieben Sie ihn nach oben, und heben Sie ihn von der Oberfläche ab.

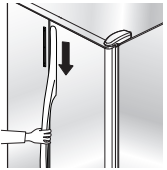

Vorspringender Griff

Einbau:

1. Frischwarenfach-Griff gegen die Leistenbefestigung und die Türklammer ausrichten.
2. Sich vergewissern, dass die Griffklammer-Vorsprünge unterhalb der Türklammer-Vorsprünge liegen.
3. Griff drehen, so dass er flach auf der Tür aufliegt.
4. Der Vorsprung auf dem unteren Teil des Griffes wird nun gegen das Loch in der Griffkappe ausgerichtet sein.
5. Griff nach oben schieben, bis man ein Klicken hört.
6. Oberen Teil des Griffes in die Leistenbefestigungsklammer einrasten lassen.
7. Diese Schritte für den Gefrierfachgriff wiederholen.

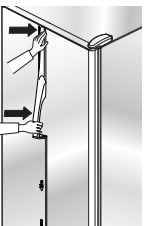
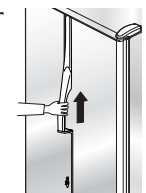
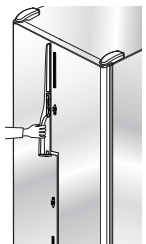

Abnahme:

1. Bereich oberhalb der Griffleiste zum Schutz mit Klebestreifen abdecken. Die Spitze eines Flachstahlschraubenziehers zwischen Griffleiste und Türpaneel einschieben. Leiste vorsichtig vom Türpaneel abheben.
2. Leiste aus der Leistenbefestigung herausziehen.
3. Türgriff-Abnahmekarte aus Plastik (oder andere 0,1 cm dicke Plastikkarte) zwischen Griff und Türpaneel einführen (ca. 3,8 cm).
4. Griff fest anfassen und zum Abnehmen nach unten ziehen.
5. Diese Schritte für Gefrierfachgriff wiederholen.

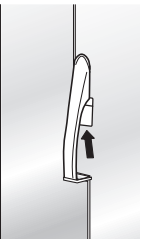

Aluminiumgriffe über die ganze Länge

Einbau:

1. Obere Türleiste abnehmen, indem man die Kreuzschlitzschrauben von der Tür des Frischwarenfachs abschraubt. Beiseite legen.
2. Kerben auf der Griff-Rückseite gegen die Festhalteklammern der Türen ausrichten. Klammern in die Kerben einführen und Griff nach unten schieben, bis er gegen die untere Leiste stößt.
3. Obere Türleiste und Kreuzschlitzschrauben wieder einsetzen.
4. Zum Einbau des anderen Griffes Schritte 1 – 3 wiederholen.

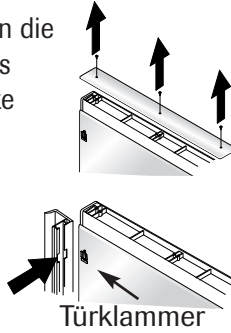

Türklammer

Abnahme:

1. Obere Türleiste abnehmen, indem man die Kreuzschlitzschrauben von der Tür des Frischwarenfachs abschraubt. Beiseite legen.
2. Griff mit beiden Händen fest anfassen und zum Abnehmen etwa 1,9 cm nach oben schieben.
3. Zum Abnehmen des anderen Griffes Schritte 1 – 3 wiederholen.

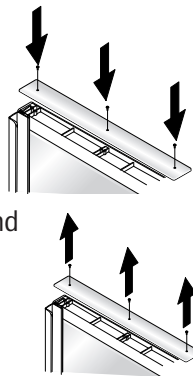

Wiedereinbau:

1. In umgekehrter Reihenfolge wiederholen.

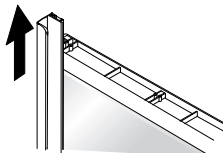

⚠ VORSICHT

Folgende Hinweise beachten, um Verletzungen und Sachschäden zu vermeiden:

- Das Gewicht der Kühlschrankpaneele **sollte weniger als** 14 kg, das der Gefrierfachpaneele weniger als 7 kg betragen.
- PVC- oder ähnlich weiche Böden mit Pappe, einem Teppich oder einer anderen Unterlage schützen.
- Hände und Arme durch Handschuhe schützen.

⚠ ACHTUNG

Um Verletzung oder Sachschaden zu vermeiden, vor dem Abnehmen der Türgriffe Zierpaneele (auf gewissen Modellen) gut festkleben.

Zierpaneele für Türen

Verfahren:

- Die rückseitigen Kanten der Zierpaneele mit Klebeband abkleben, um die Türoberflächen vor Verkratzen zu schützen.
- Alle Schrauben gut aufbewahren und wieder an den ursprünglichen Stellen befestigen.

Größe der 6-mm-Paneele:

Modelle mit erweiterter Tür	Panelhöhe	Panelbreite
Tür des Frischhaltefachs	169,5 cm	48,1 cm
Gefrierfachtür oben (Spender)	46,0 cm	35,4 cm
Gefrierfachtür unten (Spender)	81,5 cm	35,4 cm
Gefrierfachtür (ohne Spender)	169,5 cm	35,4 cm

Installation:

1. Die Schrauben der oberen Leiste mit einem Kreuzschlitz-Schraubendreher lösen und entfernen, und die obere Türleiste abnehmen.
2. Den Griff nach oben schieben, bis er sich löst. Den Griff von der Tür abnehmen.
3. Mit einem 1/4-Zoll-Inbusschlüssel die Türklammern lösen.
4. Die Unterseite des Paneels in die untere Türleiste schieben, bis die Scharnierseite des Zierpaneels unter der scharnierseitigen Abdeckung aufliegt. **Wichtig:** Die obere Seite des Paneels mit Klebeband fixieren, damit es nicht abfallen kann.
5. Die Türklammern mit einem 1/4-Zoll-Inbusschlüssel wieder anbringen.
6. Den Türgriff wieder anbringen. Dazu die Klammern auf der Tür in die Aussparungen auf der Rückseite des Griffs einrasten lassen. Den Türgriff nach *unten* schieben, bis er die untere Türleiste berührt.
7. *Zuerst* das Klebeband von der oberen Seite des Paneels abnehmen und dann die obere Türleiste mit den in Schritt 1 entfernten Kreuzschlitzschrauben befestigen.

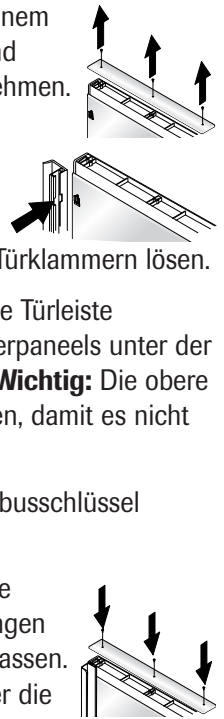

Deinstallation:

1. Schritt 1 der Installationsanleitung ausführen.
2. Schritte 2 und 3 ausführen. Danach das Klebeband entfernen und das Panel aus der Türleiste schieben. Mit den Schritten 5, 6 und 7 fortfahren, um den Türgriff und die Leiste wieder anzubringen.

Euro-Griffe

Diese Art Griff wird im Werk montiert.

Benötigtes Werkzeug:

- $\frac{3}{32}$ " Allen-Schlüssel

Abnahme:

- Kopfschraube mit dem $\frac{3}{32}$ " Allen-Schlüssel vom Griffmontierbolzen abnehmen.
- Zur Abnahme des Griffes diesen Vorgang für alle Bolzen wiederholen.

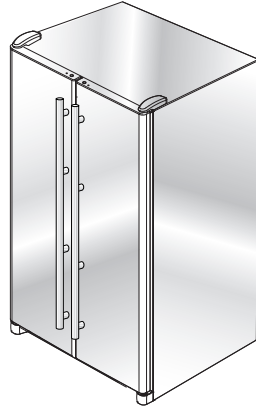

Wiedereinbau:

- Griff gegen die Montierbolzen ausrichten.
- Zur Befestigung des Griffes alle Kopfschrauben gut anziehen.

Ausgleichen

⚠ VORSICHT

Auf Folgendes achten, um Sachschaden und Schaden am Kühlschrank zu vermeiden:

- Vinyl- oder andere Böden mit Pappe, Teppichen oder anderem Schutzmaterial auslegen.
- Beim Ausgleichen kein Elektrowerkzeug benutzen.

Anmerkungen:

- Alle Arbeiten wie Türumstellung, Einbau eines Panels und/oder Wasseranschluss sollten vor dem Ausgleichen durchgeführt werden.
- Manche Modelle haben nur die „A“-Stellschrauben.

Benötigtes Werkzeug:

- $\frac{3}{8}$ " (9,5 mm) Sechskant-Schraubendreher
- Wasserwaage

1. Bodengitter abnehmen.

- Fest anfassen und herausziehen.

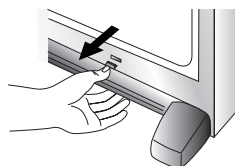

- #### 2. Mit einem Sechskant-Schraubendreher die beiden vorderen Stellschrauben (A) drehen, um den Kühlschrank vorne zu heben bzw. zu senken.

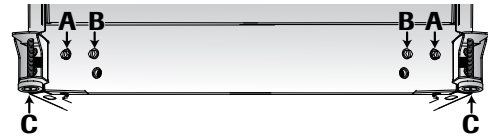

3. Manche Modelle sind auch mit rückwärtigen Stellschrauben (B) ausgerüstet. Mit einem Sechskant-Schraubendreher diese Stellschrauben (B) drehen, um den Kühlschrank hinten zu heben bzw. zu senken.
4. Mit der Wasserwaage prüfen, ob der Kühlschrank vorne 6 mm bzw. eine halbe Blase höher steht, und seitlich gut ausgeglichen ist.
5. Stabilisierfüße (C) im Uhrzeigersinn drehen, bis sie fest auf dem Boden ruhen.

6. Stellschrauben (A)

- entgegen dem Uhrzeiger drehen, so dass das ganze Gewicht des Kühlschranks auf den Stabilisierfüßen aufliegt.

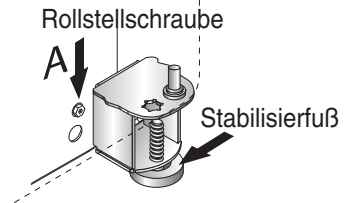

7. Wenn der Kühlschrank schaukelt, rückwärtige Stellschraube im Uhrzeigersinn drehen, um schaukelnde Ecke zu erhöhen. Bei ungleicher Türhöhe kann man Folgendes tun:

- Feststellen, welche Tür angehoben werden muss.
- Vordere Roll-Stellschraube (A) im Uhrzeigersinn drehen, um vordere Türkante anzuheben.

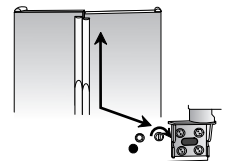

- Wenn bei einer Tür keine weitere Verstellung mehr möglich ist und Türen immer noch ungleich sind, die andere Tür heben oder senken, indem man die Roll-Stellschraube entgegen dem Uhrzeiger dreht.
- Mit der Wasserwaage prüfen, ob der Kühlschrank zum festen Verschließen der Tür hinten 6 mm tiefer steht.
- Bodengitter und Scharnierabdeckungen wieder einsetzen, sobald Kühlschrank richtig ausgerichtet.
- Montierklammern des Bodengitters gegen die unteren Gehäuseschlitze ausrichten.
- Bodengitter fest eindrücken, bis es einrastet.

Temperaturregler

Temperatur-Tastschalter (auf manchen Modellen, unterschiedliche Bauarten)



Die Regler befinden sich vorne im oberen Teil des Kühlfachs.

Regler



Erstmalige Einstellung

Regler einstellen, sobald der Kühlschrank am Netz angeschlossen ist.

- Regler durch Drücken der  und  Tasten einstellen.
- Freezer (Gefrierfach-Regler) auf **4** stellen.
- Refrigerator (Kühlfach-Regler) auf **4** stellen.
- Vor dem Beladen Kühlschrank mindestens 8 bis 12 Stunden laufen lassen.

Warme Gehäuseoberfläche

Es kann sein, dass sich das Kühlschrankgehäuse vorne warm anfühlt. Das ist normal. Dadurch wird verhindert, dass sich auf dem Gehäuse Feuchtigkeit ansammelt. Dieser Zustand ist noch deutlicher beim ersten Anstellen des Kühlschranks, bei heißem Wetter und nach häufigem oder langen Öffnen der Tür.

Reglereinstellung

- Es kann sein, dass 24 Stunden nach dem ersten Beladen die Temperatur in einem Fach neu eingestellt werden muss. Ist dies der Fall, Regler der nachfolgenden *Temperatureinstellungstabelle* gemäß verstellen.
- Regler **nicht** gleichzeitig um mehr als eine Zahl verstellen, außer, der Kühlschrank wird neu angestellt.
- 24 Stunden Zeit geben zur Stabilisierung der Temperatur.

Richtlinien zur Temperatureinstellung

Kühlschrank zu warm	Durch Drücken der  Taste Refrigerator regler eine Stufe höher stellen.
Kühlschrank zu kalt	Durch Drücken der  Taste Refrigerator regler eine Stufe niedriger stellen.
Gefrierfach zu warm	Durch Drücken der  Taste Freezer regler eine Stufe höher stellen.
Gefrierfach zu kalt	Durch Drücken der  Taste Freezer regler eine Stufe niedriger stellen.
Regler abstellen ("OFF")	Die  Taste für Refrigerator oder Freezer drücken, bis auf der Anzeige ein Bindestrich "-" erscheint.

'Trisensor'-Klimasteuerung (ausgewählte Modelle)

Die Klimasteuerung befindet sich an der oberen Vorderseite des Kühlabteils bzw. an der Vorderseite des Gehäuses.

Bedienfeld



Bedienfeld Vorderseite

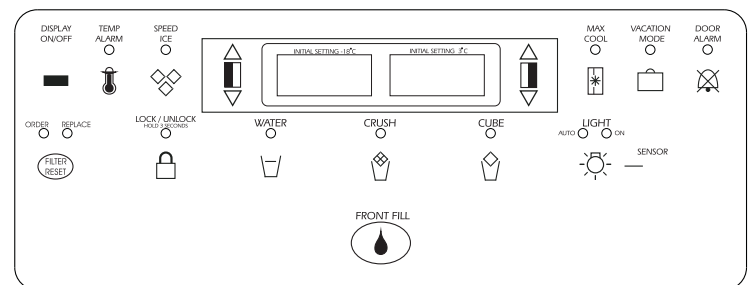

Temperatureinstellung bei der Inbetriebnahme

Die Temperaturen sind standardmäßig auf 3° C für das Kühlabteil und -18° C für das Tiefkühlfach eingestellt.

Anpassen der Einstellungen

24 Stunden nach dem Befüllen können Sie die Temperatur für eines oder beide Kühlfächer erhöhen oder verringern. Passen Sie dazu die Steuerung wie in



Temperaturregler

der nachstehenden *Anleitung zur Temperatursteuerung* beschrieben an.

- Bei der ersten Berührung der Sensorfelder \oplus / \triangle und \ominus / ∇ werden die aktuellen Temperatureinstellungen angezeigt.
- Das Display zeigt für etwa drei Sekunden die neue Einstellung an und schaltet anschließend zur Anzeige der tatsächliche Temperatur im jeweiligen Kühlfach zurück.
- Ändern Sie die Einstellungen beider Steuerungen jeweils nur um ein Grad. Warten Sie 24 Stunden ab, bevor Sie die Einstellung erneut ändern, damit sich die Temperatur im Geräteinneren stabilisieren kann.

Anleitung zur Temperatursteuerung

Kühlabteil zu kalt	Stellen Sie für das Kühlabteil den nächst höheren Wert ein, indem Sie auf das Sensorfeld \oplus / \triangle drücken.
Kühlabteil zu warm	Stellen Sie für das Kühlabteil den nächst niedrigeren Wert ein, indem Sie auf das Sensorfeld \ominus / ∇ drücken.
Gefrierfach zu kalt	Stellen Sie für das Gefrierfach den nächst höheren Wert ein, indem Sie auf das Sensorfeld \oplus / \triangle drücken.
Gefrierfach zu warm	Stellen Sie für das Gefrierfach den nächst niedrigeren Wert ein, indem Sie auf das Sensorfeld \ominus / ∇ drücken.
Ausschalten des Kühlschranks	Halten Sie das Sensorfeld \oplus / \triangle des Gefrierfachs gedrückt, bis in der Anzeige OFF [Aus] erscheint. Drücken Sie entweder auf das Sensorfeld \ominus / ∇ des Gefrierfachs oder des Kühlabteils, um das Gerät erneut einzuschalten.

Speed Ice [Schnelleis]



Wenn Sie diese Option aktivieren, wird die Temperatur im Gefrierfach für 24 Stunden so geregelt, dass mehr Eis produziert wird. **Hinweis:** Wenn die Funktion Speed Ice [Schnelleis] aktiviert ist, sind die Sensorfelder \oplus / \triangle und \ominus / ∇ des Gefrierfachs deaktiviert.

Reset Filter [Filter wechseln] (ausgewählte Modelle)



Wenn im Kühlschrank ein Wasserfilter installiert wurde, leuchtet die gelbe Lampe Order [Bestellen] auf, wenn 90 Prozent der vorgesehenen maximalen Wassermenge den Filter durchlaufen haben oder seit der Installation des Filters 11 Monate vergangen sind.

Die rote Lampe Replace [Ersetzen] leuchtet auf, wenn die vorgesehene maximale Wassermenge den Filter durchlaufen hat oder seit der Installation des Filters 12 Monate vergangen sind. Wenn die Lampe Replace [Ersetzen] aufleuchtet, sollte der Filter umgehend ersetzt werden.

Nachdem Sie den Filter ausgewechselt haben, halten Sie das Sensorfeld **Reset Filter** [Filter zurücksetzen] für drei Sekunden gedrückt. Die Lampen Order [Bestellen] und Replace [Ersetzen] erlöschen.

Vacation Mode [Abwesenheitsmodus]



Wenn Sie die Funktion Vacation Mode [Abwesenheitsmodus] aktivieren, wird das Gefrierfach weniger häufig abgetaut, um Energie zu sparen. Die Lampe Vacation Mode [Abwesenheitsmodus] leuchtet, wenn die Funktion aktiviert ist. Um die Funktion zu deaktivieren, drücken Sie das Sensorfeld **Vacation Mode** [Abwesenheitsmodus] erneut, oder öffnen Sie die Gerätetür. Die Anzeigelampe erlischt.

Hinweise:

- Der Vacation Mode [Abwesenheitsmodus] kann nach der Aktivierung etwa 1 Stunde lang nicht durch das Öffnen der Tür deaktiviert werden.
- Wenn der Vacation Mode [Abwesenheitsmodus] für länger als einige Tage aktiviert werden soll, beachten Sie die Hinweise unter „Vorbereitung für längere Abwesenheit“ auf Seite 106.

Temp Alarm [Temperaturalarm]



Der Temperaturalarm wird ausgelöst, wenn die Temperaturen im Gefrierfach oder Kühlabteil aufgrund eines Stromausfalls oder sonstiger Umstände die vorgesehenen Betriebstemperaturen übersteigen. Wenn diese Funktion ausgelöst wird, leuchtet die Lampe Temp Alarm [Temperaturalarm] auf.

Wenn die Betriebstemperaturen im Gefrierfach oder Kühlabteil überschritten wurden, erscheinen im Anzeigefeld abwechselnd die aktuellen Temperaturen der Fächer und die höchste Temperatur, die während der Stromunterbrechung gemessen wurde. Ein wiederkehrender Alarm ertönt.

Drücken Sie auf das Sensorfeld **Temp Alarm** [Temperaturalarm], um den Alarmton auszuschalten. Die Lampe Temp Alarm [Temperaturalarm] blinkt weiter. Die Temperaturen werden im Wechsel angezeigt, bis sie sich stabilisiert haben.



Temperaturregler

Um Temp Alarm [Temperaturalarm] zu deaktivieren, halten Sie das Sensorfeld **Temp Alarm** [Temperaturalarm] für drei Sekunden gedrückt. Die Anzeigelampe erlischt.

Door Alarm [Türalarm]

Der Türalarm wird ausgelöst, wenn eine der Türen länger als fünf Minuten geöffnet bleibt.



In diesem Fall wird ein Alarmton ausgegeben, der so lange anhält, bis entweder die Tür geschlossen oder auf das Sensorfeld **Door Alarm** [Türalarm] gedrückt wird, um die Funktion zu deaktivieren.

Max Cool [Maximale Kühlung]

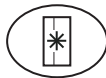

Diese Funktion bewirkt, dass die Temperatur im Gefrierfach und im Kühlabteil auf den in der Temperatursteuerung eingestellten Minimalwert abgesenkt wird. Dadurch werden das Gefrierfach und das Kühlabteil nach langer Türöffnung oder nach der Befüllung mit warmen Speisen verstärkt abgekühlt.

Hinweis: Wenn die Funktion Max Cool [Maximale Kühlung] aktiviert ist, sind die Sensorfelder \oplus / \triangle und \ominus / ∇ des Gefrierfachs und des Kühlabteils deaktiviert.

Drücken Sie auf das Sensorfeld **Max Cool** [Maximale Kühlung], um die Funktion zu aktivieren. Die Deaktivierung der Funktion Max Cool [Maximale Kühlung] erfolgt nach 12 Stunden automatisch, oder wenn Sie auf das Sensorfeld **Max Cool** [Maximale Kühlung] drücken.

Display On/Off [Anzeige An/Aus] (ausgewählte Modelle)



Die Temperaturanzeige schaltet sich abwechselnd an und aus.

User Preferences [Voreinstellungen]

Im Menü User Preferences [Voreinstellungen] haben Sie die folgenden Einstellungsmöglichkeiten:

- Ändern der Temperaturanzeige von °F zu °C
- Aktivieren oder Deaktivieren von akustischen Alarmen
- Anpassen der Lichtstärke, bei der die automatische Beleuchtung des Spenders angeschaltet wird (wenn diese Funktion für den Eis- und Wasserspender aktiviert wird). (ausgewählte Modelle)
- Aktivieren des Sabbath Mode [Ruhezustand]

Um das Menü User Preferences [Voreinstellungen] zu öffnen, halten Sie das Sensorfeld **Door Alarm** [Türalarm] für drei Sekunden gedrückt. Wenn der Modus User Preferences [Voreinstellungen] aktiv ist, erscheint in der Temperaturanzeige des Gefrierfachs ein kurzer Titel für die Funktion. In der Temperaturanzeige des Kühlabteils wird der Status der Funktion angezeigt.

1. Wechseln Sie mit den Auf/Ab-Tasten für das Gefrierfach zur gewünschten Funktion.
2. Wählen Sie mit den Auf/Ab-Tasten für das Kühlabteil den gewünschten Status.
3. Nachdem Sie die Änderungen vorgenommen haben, halten Sie das Sensorfeld **Door Alarm** [Türalarm] für drei Sekunden gedrückt, oder schließen Sie die Tür des Kühlabteils.

Temperature Display [Temperaturanzeige] (F_C)

Ändert die Einheit der Temperaturanzeige in Grad Fahrenheit bzw. Grad Celsius.

Alarm (AL)

Wenn der Alarmmodus auf OFF [Aus] gesetzt ist, werden alle akustischen Signale deaktiviert, bis die Funktion wieder eingeschaltet wird.

Auto Light Level Selection [Lichtstärke für automatische Beleuchtung] (LL) (ausgewählte Modelle)

Mit dieser Einstellung können Sie einstellen, bei welcher Lichtstärke der Raumsensor die Spenderbeleuchtung einschaltet. Stufe 1 ist die geringste Lichtstärke, Stufe 9 die höchste. **Hinweis:** Damit Sie die Funktion Auto Light [Automatische Beleuchtung] (ausgewählte Modelle) verwenden können, müssen Sie die Funktion sowohl für den Eis- als auch für den Wasserspender aktivieren.

Sabbath Mode (SAB) [Ruhezustand]

Wenn der Sabbath Mode [Ruhezustand] auf ON [An] gesetzt ist, werden alle Steuerungsleuchten und die Nachtbeleuchtung deaktiviert, bis die Funktion auf OFF [Aus] gesetzt wird. Diese Funktion deaktiviert nicht die Innenbeleuchtung. Drücken Sie auf ein beliebiges Sensorfeld, um die Beleuchtung der Steuerungen wieder zu aktivieren.

Warme Gehäuseoberflächen

Es kann vorkommen, dass sich das Gehäuse des Kühlschranks warm anfühlt. Dies ist beabsichtigt und sorgt dafür, dass sich auf dem Gerätegehäuse kein Kondenswasser absetzt. Der Effekt tritt bei der Inbetriebnahme des Geräts, bei heißen Außentemperaturen oder nach andauernder Türöffnung verstärkt auf.



Frischwaren-Lagerung

Frischwarenfach

⚠ VORSICHT

Achten Sie auf Folgendes, um Verletzungen oder Sachschaden zu vermeiden:

- Niemals versuchen, ein Regal umzustellen, während noch Lebensmittel daraufstehen.
- Sich vor dem Beladen vergewissern, dass das Regal gut fest sitzt.
- Mit Regalen aus Sicherheitsglas vorsichtig umgehen. Regale können plötzlich zerbrechen, wenn sie angeschlagen oder zerkratzt sind oder **plötzlichen Temperaturschwankungen ausgesetzt werden.**

Ihr Kühlschrank ist entweder mit Spillsaver™ oder mit einfachen Regalen ausgestattet. Spillsaver™-Regale haben eine Umrandung, so dass Verschüttetes schnell aufgenommen werden kann; einige dieser Regale haben auch die Easy Glide™-Gleitfunktion. Zum Herausziehen (nur bei gewissen Modellen) das Regal vorne anfassen und herausziehen. Zum Zurückstellen Regal einfach wieder hineinschieben.

Herausnehmen des Regals:

- Zuerst vorne und dann hinten hochheben, dann gerade herausziehen.

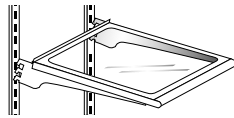

Einbau des Regals an anderer Stelle:

- Regal vorne anheben.
- Haken in die gewünschten Rahmenlöcher einführen und Regal in neuer Position niederlassen.
- Sich vergewissern, dass Regal hinten fest sitzt.

Die Oberseite der Obst- und Gemüseschublade stellt das untere Frischwaren-Regal dar.

Abnahme der Schubladen-Oberseite:

- Schubläden wie beschrieben herausnehmen (s. Seite 96).
- Mit der Hand unter den Rahmen fassen, um Glasplatte hochzuheben. Dann herausheben.
- Zum Einbau obige Anleitungen in umgekehrter Reihenfolge wiederholen.

Elevator™-Regal (auf manchen Modellen)

Das Elevator™-Regal hat eine Umrandung zum Aufhalten verschütteter Flüssigkeiten sowie die Easy Glide™-Gleitfunktion. Es kann auch im beladenen Zustand höhenverstellt werden.

Herausnehmen des Elevator™-Regals:

- Regal vorne anfassen und herausziehen.
- Regal zum Zurückstellen einfach hineinschieben.

Verstellung des Elevator™-Regals:

- Knauf am Kurbelgriff herausziehen.
- Zum Höherstellen Kurbel im Uhrzeigersinn drehen, zum Niedrigerstellen Kurbel entgegen dem Uhrzeiger drehen.

Herausnehmen des Elevator™-Regals:

- Alle Lebensmittel herunternehmen und Regal nach vorne ziehen.
- Ziehen, bis das Regal anstößt.
- Unter dem Außenrand sind Vorsprünge. Diese drücken, bis sich Regal aus dem Rahmen heben lässt.

Wiedereinsetzen des Elevator™-Regals:

- Regal gegen den Rahmen ausrichten und vollständig einschieben. Dabei müssen die Vorsprünge nicht niedergedrückt werden.

Der Rahmensatz des Elevator™-Regals muss bei normalem Gebrauch nicht abgenommen werden. Das Entfernen ist nicht üblich und auch nicht ratsam, dennoch sind die richtigen Schritte dazu wie folgt:

Ausbau des Rahmensatzes:

- Alle Lebensmittel herunternehmen..
- Regal ca. 5,1 cm nach vorne ziehen und die zwei rückwärtigen Riegel per Hand gegen die Mitte des Regals schieben.
- Regal und Rahmen mit der Hand von unten abstützen, etwas hochheben und den Satz um ca. 30° drehen, so dass sich der rückwärtige Teil der Vorrichtung aus den senkrechten Schienen herausheben lässt.
- Der gesamte Satz kann dann nach vorne geschoben und aus dem Kühlschrank herausgehoben werden.

Wiedereinbau des Rahmensatzes:

- Ausbavorgang in umgekehrter Richtung wiederholen. Sich vergewissern, dass Regal gerade liegt. Sobald das Gleitregal ganz nach hinten geschoben wird kommen die hinteren Riegel automatisch wieder in ihre richtige Position.

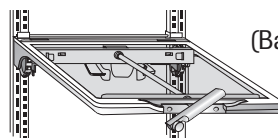

(Bauarten sind unterschiedlich)



Frischwaren-Lagerung

Türfächer

Beverage Chiller™/MiniChiller™ (in gewissen Modellen)

Im Beverage Chiller™ und MiniChiller™ werden Getränke und andere Lebensmittel kühler gelagert als im restlichen Frischwarenfach. Durch eine Öffnung wird Kaltluft aus dem Gefrierfach in dieses Kühlfach geleitet.

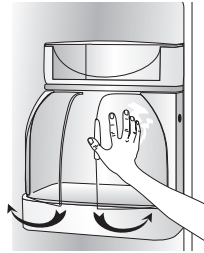

Regler

Der Kühlfach-Regler befindet sich links auf der Seitenwand des Frischwarenfachs. Für kältere Temperaturen Regler im Uhrzeigersinn drehen.



Herausnehmen des Kühlfachs:

- Kühlfach entleeren.
- Satz nach oben schieben und gerade herausziehen.

Anmerkung: Wenn das Kühlfach direkt unterhalb des Butterfachs oder eines Türkorbes eingebaut wird müssen diese zuerst herausgenommen werden.

Einbau des Kühlfaches

- Eine der Lufteinlassöffnungen gegen das Loch auf der Tür ausrichten.
- Satz hinein- und nach unten schieben, so dass die Haken sicher auf der Türeinlage aufliegen.

Anmerkung: Kühlfächer funktionieren nur dann richtig, wenn das Lufteinlassloch gegen die Reglerposition ausgerichtet ist.

Butterfach

Das praktische, in der Tür eingebaute Butterfach eignet sich zur Lagerung von Aufstrichen wie Butter und Margarine. Es kann an verschiedene Stellen eingesetzt werden.

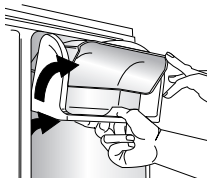

Herausnehmen:

- Butterfach hochschieben und herausziehen.

Einsetzen:

- Satz hinein- und nach unten schieben, so dass die Haken sicher auf der Türeinlage aufliegen.

Abnahme der Butterfach-Tür:

- Butterfach-Tür seitlich eindrücken und herausziehen.

Einsetzen der Butterfach-Tür:

- Butterfach-Tür seitlich in das Butterfach einschieben, bis Gelenkpunkte einrasten.

Verstellbare tiefe kippbare Türkästen (gewisse Modelle)

In der Tür lagernde Lebensmittel sind in den verstellbaren tiefen kippbaren Türkästen leicht zugänglich.

Kasten herausnehmen:

- Kasten nach außen kippen.
- Gerade aus dem Träger herausziehen.

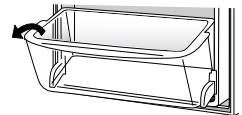

Kasten einsetzen:

- Kasten vorne etwas nach unten neigen.
- In den Träger einschieben und nach oben kippen.

Kastenrahmen an andere Stelle versetzen:

- Kasten herausnehmen.
- Träger hochheben und gerade herausziehen.

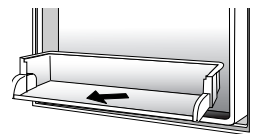

Träger an anderer Stelle einsetzen.

Türkästen

Türkästen können je nach Bedarf versetzt werden.

Herausnehmen:

- Kasten hochheben und gerade herausziehen.

Einsetzen:

- Kasten in gewünschte Türeinlagehalterung setzen, nach unten drücken, bis er einrastet.

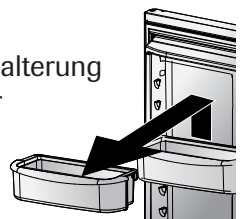



Frischwaren-Lagerung

Schubläden

Feuchtigkeitsgeregelte Obst- und Gemüseschubläden

In den Obst- und Gemüseschubläden herrscht eine höhere Luftfeuchtigkeit.

Regler

Mit den Reglern wird die Feuchtigkeit in den Schubläden kontrolliert. Für Gemüse mit Außenhaut Regler in Richtung **Fruit**-Einstellung schieben; für Blattgemüse Regler in Richtung **Vegetables**-Einstellung schieben.



Herausnehmen:

- Schublade so weit wie möglich herausziehen. (Bei ausgewählten Modellen: Drücken Sie auf die Laschen, um die Schubläden von den Schienen zu lösen.) Vorne hochkippen und gerade herausheben.

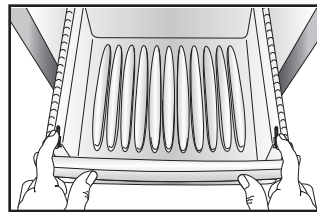

Einsetzen:

- Schublade in Rahmenschiene einsetzen und nach hinten schieben.

Anmerkung: Obst- und Gemüseschubläden immer gut verschließen.

Temperaturgeregelte Schublade (in gewissen Modellen)

Diese Schublade wird zur Lagerung verschiedener Artikel benutzt.

Mit dem Regler kann man die Lufttemperatur in der Schublade einstellen. Wenn man den Regler auf **Cheese** stellt erzielt man normale Kühlschranktemperatur. Für Fleischwaren setzt man den Regler auf **Meats**.

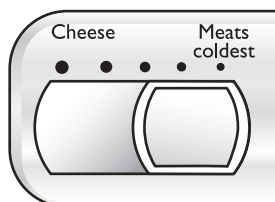

Zubehör

Griffige Unterlagen (nur bei manchen Modellen im Lieferumfang)

Wenn man die Gegenstände in den Türkästen auf die griffigen Unterlagen stellt, können sie nicht so leicht verrutschen.

Die Unterlagen können herausgenommen und im oberen Gestell der Geschirrspülmaschine gewaschen werden.

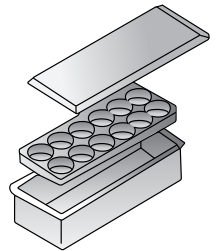
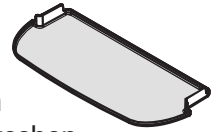

Lagerkasten mit Deckel (bei manchen Modellen im Lieferumfang)

Der Lagerkasten hat einen Deckel und eine herausnehmbare Eierschale. Man kann statt dieser Schale andere Eierbehälter oder auch Eis etc. hier unterbringen.

Halter für große Flaschen/Greifer (bei manchen Modellen im Lieferumfang)

Mit dem Halter für große Flaschen werden Flaschen vor dem Umfallen geschützt. Der Halter kann oberhalb jedes abnehmbaren Türkastens eingesetzt werden.

Wenn man den Greifer an den Halter für große Flaschen festmacht bleiben Flaschen und andere Behälter beim Türöffnen und -schließen fest stehen. Der Greifer wird angepasst, indem man ihn seitlich verschiebt.

Eierschale mit Griff (unterschiedliche Bauarten/in manchen Modellen)

Die Eierschale mit Griff fasst mehr als ein Dutzend Eier. Man kann sie am Griff herausheben, um sie zu waschen oder auf die Küchen-Arbeitsfläche zu setzen.

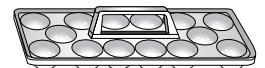



Gefrierfach-Merkmale

Regale und Körbe

Festes Gefrierfachregal

Abnahme der klammermontierten Regale

- Regal aus den Wandklammern herausheben und linke Regalseite aus den Wandlöchern ziehen.

Einsetzen der klammermontierten Regale

- Linke Regalseite in die Löcher stecken und in die Wandklammern eindrücken.

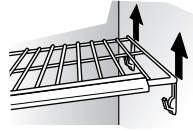

Regale

Die Regale können je nach Bedarf umgestellt werden.

Abnahme des Regals:

- Rechte Regalseite aus der Gehäuseschiene hochschnappen und nach rechts schieben.

Einbau des Regals:

- Regal in linke Gehäuseschiene einführen und dann in rechte Gehäuseschiene einrasten lassen.

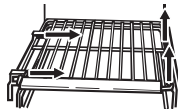

Körbe und Schubläden

Körbe und Schubläden (unterschiedliche Ausführungen) einfach herausziehen, um an weiter hintenstehende Artikel zu gelangen.

Herausnehmen:

- Ganz herausziehen. Vorne hochheben und entfernen.

Einsetzen:

- Korb oder Schublade in die Gehäuseschiene setzen. Korb oder Schublade vorne hochheben und tief in den Kühlschrank einschieben.



Eisbehälter

Der Eisbehälter befindet sich unter dem Eisbereiter mit Spenderautomatik.

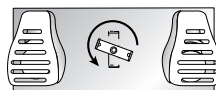

Zum Herausnehmen des Eisbehälters:

- Arm des Eisbereiters heben, um Eisbereiter abzuschalten. Behälter vorne anheben und vollständig herausziehen. Behälter hochheben und herausnehmen.

Zum Einsetzen des Eisbehälters:

- Zum Einsetzen Behälter auf die Schienen unterhalb des Eisbereiters schieben, bis er einschnappt. Arm des Eisbereiters zum Anstellen senken.

Wichtig: Für eine gut funktionierende Eisspendung muss der Eisbehälter in richtiger Position eingeschnappt sein. Bohrvorrichtung hinter dem Eisbehälter entgegen dem

Uhrzeiger (s. Zeichnung) drehen, um Eisbehälter genau mit der Bohrvorrichtung auszurichten.

Türfächer

Verstellbare Türkästen

Die Türkästen können je nach Bedarf verstellt werden.

Abnehmen:

- Türkästen hochheben, bis er über den Haltern in der Türeinlage steht und gerade herausgehoben werden kann.

Einsetzen:

- Kasten über den jeweiligen Türeinlage-Halter einschieben und nach unten drücken, bis er einrastet.

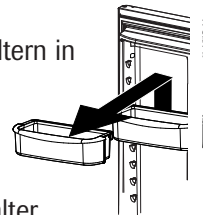

Feststehender Türkasten (in manchen Modellen)

Der feststehende Türkasten liegt im oberen Teil der Gefrierfachtür.

Wichtig: Der feststehende Türkasten ist nicht verstellbar. Das Gefrierfach-Licht wird sich bei geschlossener Tür nicht abstellen, wenn der Kasten entfernt wird.

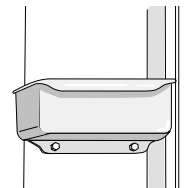

Herauskippbare Türkästen (in manchen Modellen)

Der herausklippbare Türkasten ermöglicht leichten Zugang zu in der Tür verstauten Lebensmitteln.

Abnahme des Kastens:

- Kasten nach vorne kippen.
- Gerade aus dem Rahmen herausziehen.

Einsetzen des Kastens:

- Kasten vorne etwas nach unten kippen.
- In den Rahmen einschieben und gerade stellen.

Umstellung des Kastenrahmens:

- Kasten herausnehmen.
- Rahmen hochheben und gerade herausziehen. Rahmen in neue Position ein- und hinunterschieben.

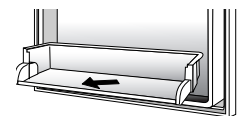
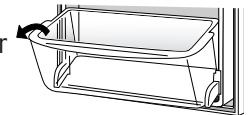

Herunterklappbare Körbe in der Gefrierfachtür (in manchen Modellen)

Diese Körbe bieten einen praktischen Lagerraum für Gefrorenes, das leicht verrutscht, wie in Tüten abgefülltes Gemüse.

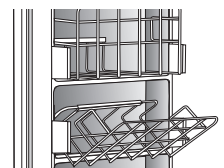



Eis und Wasser

Spendermerkmale (in manchen Modellen)

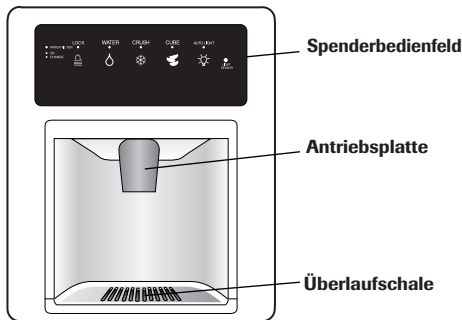

Spenderbeleuchtung (auf manchen Modellen)

Im Spenderbereich schaltet sich in voller Stärke ein Licht ein, wenn mit der Hauptspenderplatte Eis oder Wasser spendiert wird.

Spenderantriebsplatte

Die Spenderantriebsplatte liegt auf der hinteren Wand des Spenderbereichs. Durch Drücken der Antriebsplatte wird jeweils die Selektion gespendet, die auf dem Spender-Bedienfeld gewählt wurde.

Herausnehmbare Überlaufschale

Die herausnehmbare Überlaufschale in der Spendernische soll verschüttetes Eis oder Wasser auffangen und kann zur Ausleerung und Reinigung leicht herausgenommen werden.

Wichtig: Durch die abnehmbare Überlaufschale fließt kein Wasser ab. Die Schale sollte nicht überlaufen. Sollte sich zu viel Wasser ansammeln Schale herausnehmen und abwischen.

Betrieb des Wasserspenders

⚠ VORSICHT

Achten Sie auf Folgendes, um Verletzungen oder Sachschaden zu vermeiden:

- Finger, Hände oder Fremdkörper **nicht** in die Spenderöffnung stecken.
- Keine scharfen Gegenstände zum Zerschneiden des Eises benutzen.
- Eis **nicht** direkt in dünnes Glas, gutes Porzellan oder feines Kristall spenden.

Eismacher

- Arm aus der Sperrposition nach unten bewegen, um Eismacher anzustellen („ON“).

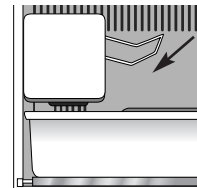

- Arm hochheben und in die Sperrposition bringen, um Eismacher abzustellen („OFF“).

Anmerkung: Beim erstmaligen Benutzen des Spenders muss man ein bis zwei Minuten warten, damit sich der Wassertank füllen kann, bevor Wasser herauskommt. Nach dem ersten Anschluss des Kühlschranks an die Wasserversorgung, und wenn das Gerät längere Zeit nicht benutzt wurde, die ersten 10-14 Gläser Wasser wegschütten.

Zur Benutzung der Spenderantriebsplatte:

- Auf dem Spenderbedienfeld die Wasserselektion wählen.
- Festen Behälter mit weiter Öffnung gegen die Antriebsplatte drücken. Beim Spenden von gestoßenem Eis den Behälter so nahe wie möglich an die Öffnung halten, um Spritzen zu vermeiden.
- Den gegen die Antriebsplatte angewendeten Druck reduzieren, so dass kein Wasser mehr herauskommt. Es kann sein, dass noch etwas Wasser nachkommt und sich im Untersatz ansammelt. Wenn mehr Wasser verschüttet wird sollte es aufgewischt werden.



Eis und Wasser

Spenderbedienung (nur bei manchen Modellen) (Modelle haben unterschiedliche Bedienungsmerkmale)

Eisspenderbetrieb



Zum Eisspenden:

- Durch Drücken der jeweiligen Taste auf dem Bedienfeld „**Crushed**“ [gestoßen] oder „**Cubes**“ [Würfel] wählen. Ein grünes Anzeigelicht über der Taste bestätigt Ihre Wahl.
- Behälter gegen die Antriebsplatte drücken. Beim Spenden von gestoßenem Eis Behälter so nahe wie möglich halten, um Spritzen zu vermeiden.

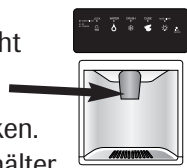

Anmerkungen

- Solange der Eisspender betätigt wird lässt sich die Moduswahl u.U. nicht verändern.
- Stromversorgung zum Spenderbereich wird durch einen automatischen Sperrsensor unterbrochen, wenn Spender (in manchen Modellen) mehr als zwei Minuten lang aktiv ist. Sie finden unter *Spendersperrvorrichtung* Angaben zur Entsperrung.

Spendersperrvorrichtung (nur bei manchen Modellen)



Diese Vorrichtung verhindert das Spenden von Eis und Wasser.

Zum Anstellen der Sperrvorrichtung:

- Zum Anstellen der Sperrvorrichtung „**Lock**“-Taste drei Sekunden lang niedergedrückt halten. Ein grünes Anzeigelicht leuchtet über der Taste auf, wenn der Spendierer gesperrt ist.

Zum Ausstellen der Sperrvorrichtung:

- Zum Abstellen der Sperrung „**Lock**“-Taste drei Sekunden lang niedergedrückt halten. Das grüne Anzeigelicht über der Taste erlischt.

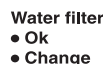

Anzeigelicht für den Stand des Wasserfilters (nur auf manchen Modellen)

Die Anzeigelicht für den Stand des Wasserfilters soll daran erinnern, dass der Wasserfilter ausgewechselt werden muss. Ein grünes Licht zeigt an, dass der Filter noch gut ist. Ein rotes Licht zeigt an, dass der Filter ausgewechselt werden muss. Das Licht bleibt dann grün, bis die Funktion rückgestellt wird.

Zum Rückstellen des Anzeigers

- Sowohl die „**Lock**“- wie auch die „**Water**“-Taste gleichzeitig vier Sekunden lang niedergedrückt halten. Die grüne Filterstatus-Anzeigelampe leuchtet drei Mal kurz auf, wenn die Funktion richtig rückgestellt wurde.



Auto Light (nur bei manchen Modellen)



Mit der Auto Light-Vorrichtung wird das Spender-Licht bei halber Leistung aktiviert, wenn der Light Sensor erkennt, dass die Beleuchtung im Raum schwach ist.

Zur Aktivierung der Auto Light-Vorrichtung:

- Zur Aktivierung Auto Light-Taste auf dem Bedienfeld drücken. Ein grünes Anzeigelicht leuchtet über der Taste auf, wenn der Sensor aktiv ist.

Zur Deaktivierung der Auto Light-Vorrichtung:

- Zur Deaktivierung **Auto Light**-Taste drücken. Das grüne Anzeigelicht über der Taste erlischt.

Anmerkung: Das Spendierlicht leuchtet, wenn das „Auto Light“ an („ON“) oder aus („OFF“) ist.

Urlaubsmodus (nur bei manchen Modellen)

Wenn der Urlaubsmodus aktiviert ist werden die Bedienungslichter deaktiviert, während die Bedienung betriebsbereit bleibt.

Zur Aktivierung des Urlaubsmodus:

- Zur Aktivierung sowohl die „**Lock**“ wie auch die „**Auto Light**“-Taste gleichzeitig drei oder vier Sekunden lang niedergedrückt halten. Die Spenderlampe erlischt nach drei bis vier Sekunden.



Zur Deaktivierung des Urlaubsmodus:

- Zur Deaktivierung sowohl die „**Lock**“ wie auch die „**Auto Light**“-Taste gleichzeitig drei oder vier Sekunden lang niedergedrückt halten. Nach drei bis vier Sekunden wird die Spenderlampe aktiviert.

Anmerkungen:

- In diesem Betriebsmodus schaltet sich das Spendierlicht beim Spendieren nicht an.
- Bei Stromausfall bleibt der Regler nach Stromwiederherstellung im Urlaubsmodus.



Wasserfilter

Aus- und Einbau des Wasserfilters (nur bei manchen Modellen)

⚠ ACHTUNG

Um schwere Krankheit oder Todesgefahr zu vermeiden, den Kühlschrank an Orten, an denen Wasserqualität bedenklich oder nicht ausreichend bekannt ist, nicht ohne angemessene Desinfektion vor oder nach der Filterung benutzen.

⚠ VORSICHT

Nach Einbau eines neuen Wasserfilters Wasser immer zwei Minuten lang laufen lassen, bevor aus irgendeinem Grund der Filter entfernt wird. In der Anlage eingeschlossene Luft kann zu einem Ausstoßen von Wasser und Filtereinsatz führen, deshalb Vorsicht bei der Abnahme.

- Die Umgehungskappe ist kein Filter. Den neuen Einsatz bereit haben, wenn Auswechslung angesagt ist.
- Der Filtereinsatz sollte ausgewechselt werden, wenn die Wasserfiltrieranlage irrtümlicherweise eingefroren ist.
- Wenn die Anlage einige Monate lang nicht benutzt wurde, oder das Wasser unangenehm schmeckt oder riecht, sollte man sie durchspülen, indem man zwei oder drei Minuten lang das Wasser laufen lässt. Filtereinsatz auswechseln, wenn unangenehmer Geruch oder Geschmack weiterbesteht.

Erstmaliger Einbau

Der Wasserfilter befindet sich in der oberen Ecke des Frischwarenfachs rechts.

1. Blaue Umgehungskappe abnehmen und zum späteren Gebrauch aufbewahren.
2. Verschlussklebzettel vom Filterende abnehmen und Filter in Filterkopf einführen.
3. Vorsichtig im Uhrzeigersinn drehen, bis Filter anstößt. Filterabdeckung zuschnappen lassen.

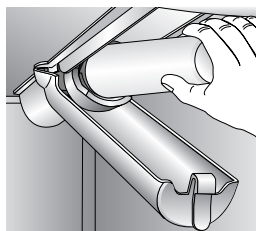
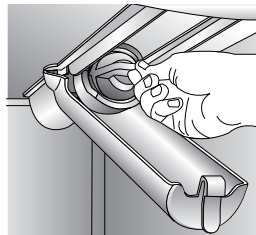

4. Gefahr des Spritzens wird verringert, wenn Luft aus der Anlage gespült wird. Wasser zwei Minuten lang durch den Spender laufen lassen, bis Fluss beständig ist. Bei der ersten Benutzung gibt es bei der Wasserverteilung eine 1-2 Minuten lange Verzögerung, da sich der interne Wassertank erst auffüllen muss.
 - Wenn im Haus die Wasserqualität minderwertig ist ist u.U. zusätzliches Durchspülen erforderlich.

Auswechslung des Wasserfilters

Wichtig: In der Anlage eingeschlossene Luft kann zu einem Ausstoßen von Wasser und Filtereinsatz führen, daher Vorsicht beim Auswechseln.

1. Filter im Uhrzeigersinn drehen, bis er sich aus dem Filterkopf löst.
2. Verbleibendes Wasser aus dem Filter im Ausguss auslaufen lassen. In den normalen Haushaltsmüll geben.
3. Etwaiges Wasser von der Filterabdeckung wischen und Schritte 2 und 4 unter *Erstmaligen Einbau* befolgen.

Der Filter sollte mindestens alle 12 Monate ausgewechselt werden.

Wichtig: Lebensdauer des Filtereinsatzes hängt von Wasserqualität und Verbrauchsmenge ab. Wenn viel Wasser verbraucht wird oder die Wasserqualität minderwertig ist, muss u.U. eine Auswechslung öfter stattfinden.

Händler kontaktieren zum Kauf eines neuen Wasserfiltereinsatzes.

Der Spender kann ohne Wasserfiltereinsatz benutzt werden. In diesem Fall muss statt dem Filter die blaue Umgehungskappe wieder eingesetzt werden.

PuriClean II Spezifikations- und Leistungsdatenblatt für Kühlschrank-Wasserfilterkartusche

Technische Einzelheiten

Durchflussgeschwindigkeit (maximal)0.78 GPM (2.9 L/min)
 Nominelle Nutzdauer 750 (maximal)750 gallons/2838 liters
 Maximale Betriebstemperatur.....100° F / 38° C
 Mindestdruck35 psi / 241 kPA
 Minimale Betriebstemperatur33° F / 1° C
 Höchst-Betriebsdruck120 psi / 827 kPA

Leistungsdaten

Standard Nr. 42: Ästhetische Beeinträchtigungen								
Parameter	USEPA MCL	Zufluss-Konzentration	Durchschnitt im Zufluss	Gereinigtes Abwasser		% Reduktion		Erforderliche Mindestreduktion
				Durchschnitt	Maximum	Durchschnitt	Minimum	
Chlor	–	2,0 mg/L ± 10%	1,88 mg/L	<0,05 mg/L	0,06 mg/L	>97,26%	96,84%	50%
Geschmack & Geruch	–	–	–	–	–	–	–	–
Partikel**	–	mind. 10.000 Partikel/mL	5,700,000 #/ml	30,583 #/ml	69,000 #/ml	99,52%	98,94%	85%

Standard Nr. 53: Gesundheitliche Beeinträchtigungen								
Parameter	USEPA MCL	Zufluss-Konzentration	Durchschnitt im Zufluss	Gereinigtes Abwasser		% Reduktion		Erforderliche Mindestreduktion
				Durchschnitt	Maximum	Durchschnitt	Minimum	
Trübung	1 NTU**	11 ± 1 NTU***	10,73 NTU	0,36 NTU	0,049 NTU	97,09%	95,20%	0,5 NTU
Zysten	Reduktion von 99,5%	Min. 50.000/L	220,000 #/L	<1	<1	>99,99%	>99,99%	>99,95%
Asbest	Reduktion von 99%	10' bis 10' Fasern/L; Fasern von einer Länge von mehr als 10 Mikrometer	155 MF/L	<1	<1	>99,99%	>99,99%	99%
Blei bei pH 6,5	0,015 mg/L	0,15 mg/L ± 10%	0,153 mg/L	<0,001	<0,001	>99,35%	>99,35%	0,10 mg/L
Blei bei pH 8,5	0,015 mg/L	0,15 mg/L ± 10%	0,150 mg/L	<0,001	<0,001	>99,35%	>99,35%	0,10 mg/L
Quecksilber bei pH 6,5	0,002 mg/L	0,006 mg/L ± 10%	0,006 mg/L	0,00026	0,0005	98,72%	90,91%	0,002 mg/L
Quecksilber bei pH 8,5	0,002 mg/L	0,006 mg/L ± 10%	0,006 mg/L	0,0008	0,0015	98,72%	75,93%	0,002 mg/L
Lindan	0,0002 mg/L	0,002 mg/L ± 10%	0,002 mg/L	0,000025	0,00007	98,72%	96,50%	0,0002 mg/L
Toxaphen	0,003 mg/L	0,015 mg/L ± 10%	0,015 mg/L	<0,001	<0,001	92,97%	91,67%	0,003 mg/L
Atrazin	0,003 mg/L	0,009 mg/L ± 10%	0,00873 mg/L	<0,002	<0,002	76,99%	75,31%	0,003 mg/L

* Leistungen wurden getestet bei einer Fließgeschwindigkeit von 2.9 L/min.; Druck von 413,1 kPa; pH 7,5 ± 0,5; Temp. von 20° ± 3° C bei Normallaborzuständen. Tatsächliche Leistung kann jedoch abweichen. „Health Claim Performance“ (beanspruchte Gesundheitsleistung) von NSF International geprüft und zertifiziert.

** Messung in Partikel/ml. Benutzte Partikel hatten eine Größe von 0,5-1 Mikronen.

*** NTU (Nephelometric Turbidity Units) - Trübungsmessung



Modelle 750 wurden von NSF International auf ANSI/NSF-Standards 42 & 53 geprüft und zertifiziert zur Reduzierung von:

Standard Nr. 42: Ästhetische Beeinträchtigungen

Geschmacks- und Geruchsreduzierung
 Chloringschmack oder -geruch
 Mechanische Filtriereinheit
 Partikelreduzierung Gattung 1

Standard Nr. 53: Gesundheitliche Beeinträchtigungen

Chemische Reduzierungseinheit
 Reduzierung von Blei, Atrazin, Lindan, Quecksilber und Toxaphen
 Mechanische Filtriereinheit
 Zysten-, Trübungs- und Asbestreduzierung

Allgemeine Benutzungsbedingungen

Lesen Sie dieses Leistungsdatenblatt durch und vergleichen Sie die Fähigkeiten dieser Einheit mit Ihren tatsächlichen Wasserbehandlungsanforderungen.

Dieses Produkt sollte NICHT benutzt werden, wenn das Wasser mikrobiologisch schädlich oder von unbekannter Qualität ist, ohne angemessene Desinfizierung vor oder nach Anschluss an das System. Ein für Zystenreduktion zertifiziertes System darf für desinfiziertes Wasser benutzt werden, das u.U. filtrierbare Zysten enthält.

NUR MIT KALTWASSER BENUTZEN. ÖRTLICHE GESETZE UND VORSCHRIFTEN BEACHTEN.

Rechtzeitige Auswechslung der Filterkartusche ist für eine zufriedenstellende Leistung dieses Filtersystems ausschlaggebend. Bitte im Benutzungs- und Pflegehandbuch die Abschnitte über allgemeine Betriebsbeschreibung, Wartungsanforderungen und Fehlersuche lesen.

Dieses System wurde in Übereinstimmung mit ANSI/NSF 42 und 53 auf Reduktion der aufgeführten Schadstoffe geprüft. Die Konzentration der aufgeführten Schadstoffe in dem Wasser, das in das System eintritt, wurde wie in ANSI/NSF 52 und 53 vorgeschrieben auf eine Konzentration unterhalb des zulässigen Grenzwerts, oder gleich dem zulässigen Grenzwert, des aus dem System austretenden Wassers reduziert.



Tipps zur Lebensmittellagerung

Frischwarenlagerung

- Die Temperatur im Frischwarenfach eines Kühlschranks sollte zwischen 1° C und 4° C liegen. Die optimale Temperatur ist 3° C. Zur Prüfung der Temperatur ein Glas Wasser mit einem Gerätethermometer in die Mitte des Kühlschranks stellen. Nach 24 Stunden ablesen. Bei einer Temperatur von über 4° C den Regler verstellen, wie auf Seite 91-93 beschrieben.
- Eine Überfüllung der Kühlschrankregale sollte vermieden werden, denn dies führt zu einer reduzierten Luftbewegung um die Lebensmittel und daher zu einer ungleichmäßigen Kühlung.

Obst und Gemüse

- In den Schubladen wird Feuchtigkeit gestaut, wodurch Obst und Gemüse länger frisch bleiben (siehe Seite 96).
- Vor der Lagerung das Obst und Gemüse begutachten, und beschädigte oder weiche Artikel zuerst aufbrauchen. Wegwerfen, wenn sie Anzeichen von Verderb aufweisen.
- Artikel mit starkem Geruch wie Zwiebel und Kraut einwickeln, so dass sich der Geruch nicht auf andere Lebensmittel überträgt.
- Gemüse braucht zwar Feuchtigkeit, um frisch zu bleiben, zu viel Feuchtigkeit kann aber die Lagerbeständigkeit (besonders bei Blattgemüse) verkürzen. Vor der Lagerung Wasser gründlich ablaufen lassen.
- Frisches Obst und Gemüse sollte erst unmittelbar vor dem Verzehr gewaschen werden.

Fleisch und Käse

- Rohes Fleisch und Geflügel gut einwickeln; es darf nichts auslaufen, denn andere Lebensmittel oder Oberflächen könnten kontaminiert werden.
- Auf der Oberfläche harter Käsesorten (Schweizerkäse, Cheddar, Parmesan, usw.) kann sich Schimmel bilden. Um die Stelle herum mindestens 2,5 cm abschneiden, dabei den Schimmel nicht mit dem Messer berühren. Sobald einzelne Käsescheiben, Schmelzkäse, Hüttenkäse, Sahne, saure Sahne oder Joghurt schimmelig werden muss man sie wegwerfen.

Molkereiprodukte

- Auf den meisten Molkereiprodukten wie Milch, Joghurt, saure Sahne und Hüttenkäse steht ein Verfallsdatum, das die geeignete Lagerzeit angibt. Diese Lebensmittel in der Originalverpackung lagern und nach dem Kauf und nach jedem Gebrauch sofort in den Kühlschrank stellen.

Lagerung von Gefriergut

- Die Temperatur im Gefrierfach eines Kühlschranks sollte etwa -18° C betragen. Zur Prüfung der Temperatur ein Gerätethermometer zwischen die gefrorenen Lebensmittel hineinschieben und nach 24 Stunden ablesen. Bei einer Temperatur von mehr als -18° C den Regler verstellen, wie auf Seite 91-93 beschrieben.
- Die Wirksamkeit des Gefrierfachs ist höher, wenn es mindestens $\frac{2}{3}$ voll ist.

Verpacken von Lebensmitteln zum Einfrieren

- Um Austrocknung und Qualitätsverschlechterung zu minimieren Aluminiumfolie, Einfrierungsfolie und -beutel oder luftdichte Behälter benutzen. So viel Luft wie möglich herausdrücken und gut verschließen. Eingefangene Luft kann dazu führen, dass die Lebensmittel austrocknen, ihre Farbe verändern und einen unangenehmen Geschmack annehmen (Gefrierbrand).
- Frisches Fleisch und Geflügel vor dem Einfrieren mit geeigneter Folie gut einwickeln.
- Fleisch, das bereits ganz aufgetaut ist, darf nicht noch einmal eingefroren werden.

Beladen des Gefrierfachs

- Das Einladen von zu vielen noch warmen Speisen führt zur Überlastung des Gefrierfachs. Der Gefriervorgang wird dadurch langsamer, und die Temperatur des umliegenden Gefrierguts erhöht.
- Zwischen den einzelnen Artikeln Raum lassen, so dass kalte Luft frei zirkulieren kann und die Lebensmittel so schnell wie möglich gefrieren.
- Langsam frierende Lebensmittel wie Speiseeis und Orangensaft sollten nicht in den Türfächern, sondern im Inneren des Gefrierfachs gelagert werden, wo es bei Öffnen der Tür weniger Temperaturschwankungen gibt.



Pflege und Reinigung

⚠ ACHTUNG

Ein elektrischer Schlag kann zu schweren Verletzungen führen oder tödlich sein, deshalb vor der Reinigung Kühlschrank vom Stromnetz trennen. Nach der Reinigung Netzanschluss wieder herstellen.

⚠ VORSICHT

Zur Vermeidung von Verletzungen oder Sachschaden bitte Folgendes beachten:

- Bei allen Reinigungsprodukten die Anleitungen des Herstellers lesen und befolgen.
- Schalen, Regale und anderes Zubehör nicht in der Geschirrspülmaschine waschen, denn sie könnten reißen oder verbiegen.

Übersicht zur Reinigung des Kühlschranks

TEIL	ZUR REINIGUNG NICHT BENUTZEN	ZUR REINIGUNG BENUTZEN
Türen und Außenwände glatt oder texturiert lackiert (ausgewählte Modelle) <i>Eine Beschädigung der Oberfläche durch unsachgemäße Benutzung von Reinigungsmitteln oder Benutzung nicht empfohlener Mittel ist nicht von dieser Produktgarantie gedeckt.</i>	Grobe Scheuermittel Ammoniak Chlorbleiche Konzentrierte Reinigungs- oder Lösungsmittel Scheuerlappen aus Metall oder Plastik	4 Esslöffel Natron aufgelöst in 1 Liter warmem Seifenwasser. Oberflächen mit sauberem warmem Wasser waschen und zur Vermeidung von Wasserflecken sofort trockenwischen.
Gehäuse-Innenteile		
Türen und Außenflächen aus rostfreiem Stahl Wichtig: <i>Schäden an Oberflächen aus rostfreiem Stahl, die durch Benutzung ungeeigneter Reiniger entstehen, fallen nicht unter die Garantie.</i>	Grobe Scheuermittel Ammoniak Chlorbleiche Konzentrierte Reinigungs- oder Lösungsmittel Scheuerlappen aus Metall oder Plastik Essig-Produkte Zitrus-Reinigungsmittel	Warmes Seifenwasser und weichen sauberen Lappen oder Schwamm benutzen. Oberflächen mit warmem sauberem Wasser waschen und zur Vermeidung von Wasserflecken sofort trockenwischen. Mit Stainless Steel Magic Spray (Artikel-Nr. 20000008)* nachbehandeln, um das Gerät auf Hochglanz zu bringen und Fingerabdrücke zu vermeiden.
Türdichtungen	Grobe Scheuermittel Scheuerlappen aus Metall oder Plastik	Warmes Seifenwasser und weichen sauberen Lappen oder Schwamm benutzen.
Kühlschlange <i>Dazu Bodengitter abnehmen</i>	Alles außer Staubsauger	Staubsaugerdüse benutzen.
Auslassgitter des Kondensatorlüfters <i>Siehe Kühlschrank-Rückseite</i>		Bürstenzubehör des Staubsaugers benutzen.
Zubehör <i>Regale, Schalen, Schubläden, usw.</i>	Geschirrspülmaschine	Im jeweiligen Abschnitt Abnahme- und Einbauanleitungen befolgen. Warten, bis sich Zubehöerteile der Raumtemperatur angepasst haben. Mildes Reinigungsmittel verdünnen und zur Reinigung weichen Lappen oder Schwamm benutzen. Rillen mit einer Bürste mit Kunststoffborsten reinigen. Oberflächen mit sauberem warmem Wasser abwischen. Zubehör aus Glas/mit durchsichtiger Oberfläche sofort trocknen, um Flecken zu vermeiden.



Pflege und Reinigung

Beseitigung unangenehmer Gerüche

⚠ ACHTUNG

Ein elektrischer Schlag kann zu schweren Verletzungen führen oder tödlich sein, deshalb vor der Reinigung Kühlschrank vom Stromnetz trennen. Nach der Reinigung Netzanschluss wieder herstellen.

1. Alle Lebensmittel herausnehmen und Kühlschrank ausschalten „**OFF**“.
2. Netzstecker ziehen.
3. Wände, Böden, Decke des Gehäuses, Schubläden, Regale und Dichtungen den Anleitungen gemäß waschen.
4. Mildes Reinigungsmittel verdünnen. Plastikbürste in die Lösung eintauchen und Schmutz in den Rillen einweichen. Fünf Minuten stehen lassen und mit warmem Wasser nachspülen. Mit weichem Tuch trockenwischen.
5. Alle Flaschen, Behälter und Töpfe waschen und abtrocknen. Verdorbene Lebensmittel wegwerfen.
6. Lebensmittel mit starkem Geruch gut einwickeln oder in luftdichten Behältern lagern.
7. Netzanschluss herstellen und Lebensmittel wieder einfüllen.
8. Warten, bis kühlere Temperatur erreicht ist.
9. Nach 24 Stunden prüfen, ob Geruch beseitigt wurde.

Wenn Geruch weiter besteht:

1. Schubläden auf das oberste Kühlregal stellen.
2. Kühlschrank und Gefrierfach einschließlich Türen mit zusammengeknülltem Schwarz-Weiß-Zeitungspapier vollstopfen.
3. Im Kühlschrank und im Gefrierfach Holzkohlenbriketts in das zusammengeknüllte Zeitungspapier legen.
4. Türen schließen und 24-48 Stunden stehenlassen.

Tipps zur Energiesparung

- Kühlschrankregale nicht überladen; das erschwert Luftbewegung um die Lebensmittel und Kühlschrank muss länger laufen.
- Nicht gleichzeitig zu viele warme Lebensmittel einladen, sonst werden Fächer überlastet und Kühlrate wird verlangsamt.
- Alu-Folie, Wachspapier und Papierhandtücher nicht zum Auslegen der Regale benutzen. Dies reduziert Luftströmung und beeinträchtigt Effizienz.
- Gefrierfach funktioniert am wirksamsten, wenn es zu Zweidrittel voll ist.
- Der Kühlschrank sollte im kühlestem Teil des Raumes stehen. Direkte Sonne und Heizrohre, Warmluftgitter und andere hitzeerzeugende Geräte vermeiden. Ist dies nicht möglich, vor diesen Hitzequellen schützen durch Aufstellen einer Trennwand oder Einbau einer Isolierschicht.
- Türdichtungen alle drei Monate den Reinigungsanleitungen gemäß säubern. Dadurch wird gewährleistet, dass die Tür dicht schließt und Kühlschrank effizient funktioniert.
- Man sollte sich die Zeit nehmen, die Lebensmittel im Kühlschrank zu ordnen, so dass die Tür nur kurze Zeit offen stehen muss.
- Sich vergewissern, dass der Kühlschrank gerade steht (dazu Einbauanleitungen befolgen); nur dann lassen sich die Türen gut schließen.
- Kühlschlange den Reinigungsanleitungen gemäß alle drei Monate säubern, um optimale Energieeffizienz und Kühlleistung zu erzielen.



Pflege und Reinigung

Auswechseln der Glühbirnen

⚠ ACHTUNG

Elektroschock kann zu schweren Verletzungen führen oder sogar tödlich sein, deshalb vor der Auswechslung der Glühbirnen Stromzufuhr zum Kühlschrank abstellen. Nach Auswechslung der Glühbirnen Netzanschluss wieder herstellen.

⚠ VORSICHT

Beachten Sie Folgendes, um Verletzungen oder Sachschaden zu vermeiden:

- Warten, bis die Glühbirne abgekühlt ist.
- Bei Einsetzen der neuen Birne Handschuhe überziehen.

Oberes Frischwarenfach

Die Glühbirnen oben im Frischwarenfach liegen hinter der Frontplatte. Zum Herausdrehen der Glühbirnen hinter die Platte greifen.

Unteres Frischwarenfach

1. Die unteren Vorsprünge **(A)** der Lichtabdeckung nach oben drücken. Abdeckung nach oben drehen und Vorsprünge loslassen **(B)**.
2. Glühbirne herausdrehen.
3. Mit Geräteglühbirne mit **höchstens 40 W** ersetzen.
4. Die oberen Vorsprünge **(B)** der Lichtabdeckung sowie die unteren Vorsprünge **(A)** in die Einlagen-Slitze stecken.

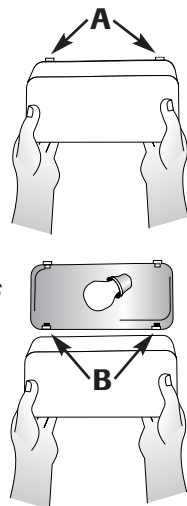

Oberer Gefrierfachteil

1. Eisbehälter entfernen, indem man Behälter vorne hochhebt und herauszieht.

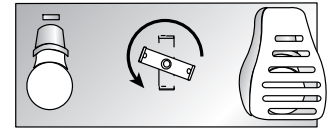

2. Lichtblende abnehmen, indem man gegen ihre obere rechte Seite drückt und nach unten dreht.
3. Glühbirne herausdrehen. Mit Geräteglühbirne mit **höchstens 40 W** ersetzen.
4. Die Blende nach oben drehen, leicht hineindrücken und einrasten lassen.
5. Eisbehälter einschieben, bis er festsitzt.

Unterer Gefrierfachteil

1. Zum Abnehmen Lichtblende auf beiden Seiten eindrücken.
2. Glühbirne herausdrehen. Mit Geräteglühbirne mit **höchstens 40 W** ersetzen.
3. Lichtblende auf beiden Seiten eindrücken und einrasten lassen.

Im Eis- und Wasserspender (nur bei manchen Modellen)

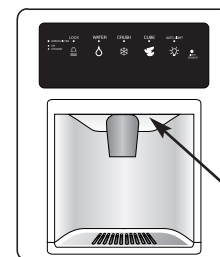

Lage der Glühbirne

1. Glühbirne befindet sich im oberen Rand des Spenderrahmens. Zum Herausnehmen herausschrauben.
2. Mit einer **E10, 6 W, 250 V**-Glühbirne ersetzen.



Pflege und Reinigung

Urlaubsvorbereitung

⚠ VORSICHT

Die Wasseranlage (einschließlich Wassertank und -ventil) muss von einem Fachmann entleert werden, wenn der Kühlschrank einen Wasserspender hat und die Möglichkeit besteht, dass Temperaturen unter Null fallen könnten.

Bei kürzerer Abwesenheit (drei Monate oder darunter):

1. Alle leicht verderblichen Lebensmittel herausnehmen.
2. Gefriergut ebenfalls herausnehmen, wenn es niemand gibt, der während Ihrer Abwesenheit ab und zu in den Kühlschrank schauen wird.
3. Wenn der Kühlschrank einen automatischen Eismacher hat:
 - Wasserleitung zum Eismacher mindestens einen Tag im Voraus zudrehen.
 - Sobald die letzte Eisladung hinuntergefallen ist, Drahthebelarm nach oben in die **“OFF”**-Position bringen.
 - Eisbehälter entleeren.
4. Schritte für längere Abwesenheit (länger als drei Monate) befolgen, wenn Aussicht besteht, dass Raumtemperatur unter 13° C fallen wird.

Bei längerer Abwesenheit (drei Monate oder mehr) ODER wenn Raumtemperatur unter 13° C fallen wird:

1. Alle Lebensmittel herausnehmen.
2. Wenn der Kühlschrank einen automatischen Eismacher hat:
 - Wasserleitung zum Eismacher mindestens einen Tag im Voraus zudrehen.
 - Sobald die letzte Eisladung hinuntergefallen ist, Drahthebelarm nach oben in die **“OFF”**-Position bringen.
 - Eisbehälter entleeren.
3. Wasserfiltereinsatz herausnehmen und Filterumgehung einsetzen, wenn der Kühlschrank ein Spendersystem mit Wasserfilter hat. Alten Filtereinsatz wegwerfen.
4. Gefrierfachregler auf **“OFF”** stellen.
5. Netzstecker ziehen.
6. Beide Fächer gründlich mit Natronlauge und einem weichen, sauberen Tuch waschen (vier Esslöffel Natron in einem Liter warmem Wasser auflösen).
7. Gut abtrocknen.
8. Türen geöffnet lassen, um Schimmelbildung vorzubeugen.

Bei der Rückkehr:

Nach kürzerer Abwesenheit:

Bei Modellen mit automatischem Eismacher oder Spender:

- Wasserversorgung wieder herstellen und Zuleitungsventil öffnen (s. Seite 87).
- Wasseranschluss 24 Stunden lang überwachen und evtl. Undichtigkeiten beheben.
- Zum Durchspülen 10-15 Gläser Wasser durch den Spender laufen lassen.
- Eismacher anstellen.
- Mindestens die ersten drei Eisladungen wegwerfen.

Nach längerer Abwesenheit:

- Bei Modellen mit automatischem Eismacher Wasserversorgung wieder herstellen und Zuleitungsventil öffnen (s. Seite 87).
- Netzkabel einstecken und Regler neu einstellen (s. Seite 91-93).
- Wasseranschluss 24 Stunden lang überwachen und evtl. Undichtigkeiten beheben.

Bei Modellen mit Spender mindestens drei Minuten lang durch die Filterumgehung Wasser spendieren, anschließend Wasserfilter einsetzen (s. Seite 100).

- Nach Einsetzen des Wasserfilters Wasser mindestens zwei Minuten lang kontinuierlich spendieren bzw. so lange, bis das Wasser gleichmäßig fließt. Bei der ersten Benutzung gibt es bei der Wasserverteilung eine 1-2 Minuten lange Verzögerung, da sich der interne Wassertank erst auffüllen muss.
- Eismacher anstellen.
- Das in den ersten 12 Stunden hergestellte Eis (mindestens die ersten drei Ladungen) wegwerfen.

Für den Umzug vorbereiten

- Obige Anleitungen für lange Abwesenheiten, bis Schritt 7, befolgen.
- Lose Innenteile wie Regale und Schubladen mit Klebeband sichern, um Beschädigung zu vermeiden.
- Türen mit Klebeband verschließen.
- Kühlschrank auf einem Geräteroller transportieren. Kühlschrank immer von der Seite oder von hinten heben - niemals von vorne.
- Sich vergewissern, dass der Kühlschrank während des Transports immer aufrecht bleibt.

Betriebsgeräusche

Durch Verbesserungen in der Konstruktion von Kühlschränken ist es möglich, dass Ihr Kühlschrank ungewohnte oder andere Geräusche erzeugt, als man sie von den älteren Ausführungen her kannte. Die Verbesserungen wurden konzipiert, um einen Kühlschrank herzustellen, der Lebensmittel besser frisch hält, weniger Strom verbraucht und insgesamt weniger Lärm erzeugt. Da moderne Geräte nun ruhiger laufen kann es sein, dass man Geräusche wahrnimmt, die die älteren Modelle auch erzeugten, die aber von der höheren Lautstärke übertönt wurden. Viele dieser Geräusche sind normal. Bitte auch daran denken, dass die umliegenden Flächen, wie harte Wände, Böden und Schränke diese Geräusche noch verstärken können. Es werden hier einige der normalen Geräusche eines neuen Kühlschranks beschrieben.

GERÄUSCH	MÖGLICHE URSACHE	LÖSUNG
Klicken	• Gefrierfachregler (A) erzeugt Klickgeräusch, wenn Kompressor an- oder ausgestellt wird.	• Normales Betriebsgeräusch
	• Abtau-Zeitschalter oder elektrischer Dämpferregler (nur in manchen Modellen) (B) klingt wie eine elektrische Uhr und rastet in den Abtau-Gang ein und wieder heraus.	• Normales Betriebsgeräusch
Lufteinsaugung oder Surren	• Dies ist das normale Betriebsgeräusch des Kondensator-Lüfters (D) .	• Normales Betriebsgeräusch
	• Dies ist das normale Betriebsgeräusch des Gefrierfach-Lüfters (C) .	• Normales Betriebsgeräusch
	• Bei Öffnen der Gefrierfachtür kommt Gefrierfach-Lüfter (C) zum Stillstand.	• Normales Betriebsgeräusch
Gurgeln oder Brodelgeräusch	• Kältemittel des Verdampfers (E) und Wärmetauschers (F) erzeugen beim Fließen dieses Geräusch.	• Normales Betriebsgeräusch
Knacken	• Eiswürfel fallen vom Eisbereiter in den Eisbehälter (G) .	• Normales Betriebsgeräusch
	• Spender-Eisrutsche (H) schließt sich.	• Normales Betriebsgeräusch
Vibriergeräusch	• Kompressor (I) erzeugt pulsierendes Geräusch.	• Siehe <i>„Ausgleichen“</i> (s. Seite 90).
	• Kühlschrank ist nicht justiert.	• Normales Betriebsgeräusch
Summen	• Anschluss des Eisbereiter-Wasserventils (J) summt, wenn Wasser in den Eisbereiter fließt.	• Normales Betriebsgeräusch
Brummen	• Eisbereiter (K) steht in der „An“-Position, ist aber ohne Wasseranschluss.	• Normales Betriebsgeräusch
	• Eisbohrer (L) summt, wenn er das Eis beim Spenden herumbewegt.	• Normales Betriebsgeräusch
	• Kompressor (I) erzeugt manchmal ein lautes Brummgeräusch.	• Normales Betriebsgeräusch
	• Tür der Eisrutsche wird vom Magnetventil (M) betrieben.	• Normales Betriebsgeräusch

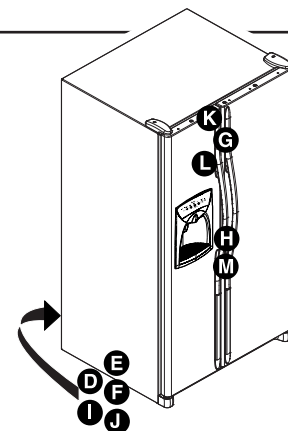
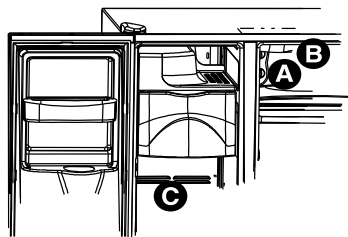



Bevor Sie den Kundendienst anrufen

PROBLEM	MÖGLICHE URSACHEN	LÖSUNG
Gefrierfach-Regler und Lampen sind an, aber Kompressor funktioniert nicht	Kühlschrank befindet sich im Abtau-Modus.	Normaler Betriebszustand. 40 Minuten warten, um zu sehen, ob sich der Kühlschrank wieder einschaltet.
Temperaturgeregelte Schubladen sind zu warm	Regler-Einstellung ist zu niedrig.	Siehe Seite 96 über Regler-Einstellung.
	Gefrierfacheinstellung ist zu niedrig.	Siehe Seite 91-93 über Regler-Einstellung.
	Schublade ist falsch eingesetzt.	Siehe Seite 96, um noch einmal die Position der Schubladen zu prüfen.
Kühlschrank arbeitet nicht	Kühlschrank ist nicht angeschlossen.	Netzkabel einstecken.
	Scheiben-Regler im Gefrierfach steht auf "OFF" (manche Modelle)	Siehe Seite 91-93 über Regler-Einstellung.
	Tasttemperaturregler stehen auf "-" (manche Modelle).	Siehe Seite 91-93 über Regler-Einstellung.
	Sicherung ist durchgebrannt, oder Ausschalter muss zurückgestellt werden.	Durchgebrannte Sicherungen ersetzen. Ausschalter prüfen und wenn nötig zurückstellen.
	Es hat sich ein Stromausfall ereignet.	Stromausfall dem Stromversorgungsunternehmen melden.
Kühlschrank funktioniert immer noch nicht	Funktionsstörung im Kühlschrank.	Stecker herausziehen und Lebensmittel in einen anderen Kühlschrank verlegen. Wenn keiner verfügbar ist, zur Erhaltung der Lebensmittel Trockeneis ins Gefrierfach füllen. Verlust der Lebensmittel fällt nicht unter die Garantie. Kundendienst anrufen.
Lebensmittel sind zu kalt	Kühlschlangen sind verschmutzt.	Der Tabelle auf Seite 103 gemäß reinigen.
	Kühlschrank- oder Gefrierfachregler sind zu hoch eingestellt.	Siehe Seite 91-93 über Regler-Einstellung.
Lebensmittel sind zu warm	Tür lässt sich nicht richtig schließen.	Kühlschrank ist nicht nivelliert. Seite 90 enthält Anleitungen über das Ausgleichen des Kühlschranks.
		Dichtungen auf guten Sitz prüfen. Wenn nötig, der Tabelle auf Seite 103 gemäß säubern.
		Auf Hindernisse prüfen, die das richtige Verschließen der Tür behindern (wie unvollständig geschlossene Läden, Schalen, übergroße oder schlecht verstaute Behälter, usw.).
	Regler müssen neu eingestellt werden.	Siehe Seite 91-93 über Regler-Einstellung.
	Kühlschlagen sind verschmutzt.	Der Tabelle auf Seite 103 gemäß reinigen.
	Hinteres Luftgitter ist blockiert.	Prüfen, ob das Gitter evtl. durch Lebensmittel blockiert wird. Die hinteren Luftgitter liegen unter den Obst- und Gemüseschubladen.
	Tür wurde oft aufgemacht, oder längere Zeit offengelassen.	Tür weniger oft aufmachen. Lebensmittel praktisch arrangieren, so dass die Tür nur kurz offenstehen muss.
	Lebensmittel wurden vor kurzem eingeladen.	Frisch eingeladene Lebensmittel müssen erst die richtige Kühlungs- oder Gefriertemperatur erreichen.
Kühlschrank hat einen unangenehmen Geruch	Geruchserzeugende Lebensmittel sollten bedeckt oder eingewickelt sein.	Den Anleitungen auf Seite 103 gemäß reinigen.
	Innenteile müssen gewaschen werden.	

fortgesetzt...



Bevor Sie den Kundendienst anrufen

PROBLEM	MÖGLICHE URSACHEN	LÖSUNG
Es bilden sich außen am Kühlschrank Wassertropfen	Tür schließt nicht richtig.	Auf Hindernisse prüfen, die das richtige Verschließen der Tür behindern (wie unvollständig geschlossene Läden, Schalen, übergroße oder schlecht verstaute Behälter, usw.). Siehe Seite 90 <i>Ausgleichen</i> .
	Türdichtungen funktionieren nicht richtig.	Der Tabelle auf Seite 103 gemäß reinigen.
	Zu hohe Feuchtigkeit.	Dies ist in Zeiten hoher Feuchtigkeit normal.
	Regler müssen neu eingestellt werden.	Siehe Seite 91-93 über Regler-Einstellung.
Es bilden sich innen im Kühlschrank Wassertropfen	Hohe Feuchtigkeit, oder Tür wurde häufig geöffnet.	Tür weniger oft aufmachen. Lebensmittel praktisch arrangieren, so dass die Tür nur kurz offenstehen muss.
	Türdichtungen funktionieren nicht richtig.	Der Tabelle auf Seite 103 gemäß reinigen.
Kühlschrank oder Eisbereiter erzeugen unbekannte Geräusche oder scheinen zu laut zu sein	Normale Betriebszustände.	Siehe Seite 107.
Temperaturgeregelte Schublade und/oder Obst- und Gemüseschublade lassen sich nur schwer schließen	Inhalt der Schubläden, oder Lage der Lebensmittel in den umliegenden Fächern, könnten Schublade behindern.	Lebensmittel und Behälter umstellen, um Behinderung der Schublade zu vermeiden.
	Schublade ist nicht in der richtigen Position.	Seite 96 enthält Anleitungen über richtige Position der Schublade.
	Kühlschrank ist nicht nivelliert.	Seite 90 enthält Anleitungen über das Ausgleichen des Kühlschranks.
	Schubladenschienen sind schmutzig.	Schubladenschienen mit warmem Seifenwasser reinigen. Spülen und gut trocknen. Auf Schubladenschienen eine dünne Schicht Petrolat auftragen.
Kühlschrank ändert zu häufig den Gang	Türen wurden oft aufgemacht oder zu lange aufgelassen.	Tür weniger lange auflassen. Lebensmittel praktisch arrangieren, so dass die Tür nur kurz offenstehen muss. Warten, bis sich der Kühlschrank nach Zeiten des Offenstehens angepasst hat.
	Feuchtigkeit oder Temperatur im umliegenden Bereich ist hoch.	Normale Betriebszustände.
	Lebensmittel wurden neu eingeladen.	Frisch eingeladene Lebensmittel müssen erst die richtige Kühlungs- oder Gefriertemperatur erreichen.
	Kühlschrank ist durch die Umgebung oder nahestehende Geräte der Hitze ausgesetzt.	Umgebung Ihres Kühlschranks prüfen. Kühlschrank eventuell umstellen, so dass er wirksamer funktioniert.
	Kühlschlangen sind verschmutzt.	Der Tabelle auf Seite 103 gemäß reinigen.
	Regler müssen neu eingestellt werden.	Siehe Seite 91-93 über Regler-Einstellung.
	Tür lässt sich nicht richtig schließen.	Kühlschrank ist nicht nivelliert. Siehe Seite 90 <i>Ausgleichen</i> . Auf Hindernisse prüfen, die das richtige Verschließen der Tür behindern (wie unvollständig geschlossene Läden, Schalen, übergroße oder schlecht verstaute Behälter, usw.).
	Türdichtungen funktionieren nicht richtig.	Der Tabelle auf Seite 103 gemäß reinigen.



Bevor Sie den Kundendienst anrufen

Eis und Wasser

PROBLEM	MÖGLICHE URSACHEN	LÖSUNG
Auf der Spendersteuerung leuchtet keine Anzeigelampe	Gefrierfachtür ist nicht zu.	Nachschauen, ob Gefrierfachtür geschlossen ist. Die Steuerung hat keine Stromzufuhr, solange die Tür offensteht.
	Kühlschrank ist nicht angeschlossen.	Netzanschluss herstellen.
	Sicherung ist durchgebrannt, oder Ausschalter muss zurückgestellt werden.	Durchgebrannte Sicherungen ersetzen. Ausschalter prüfen und wenn nötig zurückstellen.
	Es hat sich ein Stromausfall ereignet.	Stromausfall dem Stromversorgungsunternehmen melden.
	Kühlschrank ist im Urlaubsmodus.	Siehe <i>Urlaubsmodus</i> Seite 99.
Bei Drücken der Antriebsplatte kommt weder Eis noch Wasser	Gefrierfachtür ist nicht zu.	Nachschauen, ob Gefrierfachtür geschlossen ist. Die Steuerung hat keine Stromzufuhr, solange die Tür offensteht.
	Steuerung steht im Aussperr-Modus (auf manchen Modellen).	Siehe <i>Spendersperrvorrichtung</i> Seite 99.
	Wassertank füllt sich.	Beim ersten Gebrauch gibt es beim Spenden eine Verzögerung von ein bis zwei Minuten, weil sich der Wassertank füllen muss.
	Eismacher wurde vor kurzem eingebaut oder es wurde eine große Eismenge aufgebraucht.	Es dauert 24 Stunden, bis Eisproduktion beginnt oder Eismacher sich nach Entleerung wieder füllt.
	Wasserfilter ist verstopft oder muss ausgewechselt werden.	Wasserfilter austauschen (s. Seite 100).
Eisbereiter stellt nicht genug Eis her, oder Eis ist verformt	Eismacher wurde vor kurzem eingebaut oder es wurde eine große Eismenge aufgebraucht.	Es dauert 24 Stunden, bis Eisproduktion beginnt oder Eismacher sich nach Entleerung wieder füllt.
	Zu wenig Wasserdruck.	Niedriger Wasserdruck kann zu Undichtigkeit im Ventil führen. Wasserdruck muss zwischen 241 und 689 kPa sein, um richtig zu arbeiten. Für Kühlschränke mit Wasserfilter ist ein Minimaldruck von 241 kPa zu empfehlen.
	Wasserfilter ist verstopft oder muss ausgewechselt werden.	Wasserfilter austauschen (s. Seite 100).
Eisbereiter stellt kein Eis her	Arm des Eismachers ist in der oberen Stellung.	Sich vergewissern, dass Arm des Eisbereiters gesenkt ist. Siehe <i>Automatischer Eismacher</i> Seite 98.
	Wasserversorgung im Haushalt kommt nicht an das Wasserventil heran.	Siehe <i>Wasseranschluss</i> Seite 87.
	Wasserleitung hat Knickstellen.	Wasserzufuhr abschalten und Knickstellen ausglätten, sonst Rohrleitung austauschen.
	Zu wenig Wasserdruck.	Wasserdruck muss zwischen 241 und 689 kPa sein, um richtig zu arbeiten. Für Kühlschränke mit Wasserfilter wird ein Minimaldruck von 241 kPa empfohlen.
	Temperatur im Gefrierfach prüfen.	Siehe <i>Temperaturregler</i> Seite 91-93 zur Regler-Einstellung. Zur Eisproduktion muss die Temperatur im Gefrierfach zwischen -18° C und -17° C stehen.
	Eisbehälter nicht richtig eingesetzt.	Siehe <i>Eisbehälter</i> Seite 97.
	Es wurde ein falsches Wasserventil eingebaut.	Siehe <i>Wasseranschluss</i> Seite 87. Selbstdurchbohrende Ventile und 3/8"-Sattelventile verursachen niedrigen Wasserdruck und können mit der Zeit die Leitung blockieren. Der Hersteller ist nicht verantwortlich für Sachschaden durch falschen Einbau oder unrichtigen Wasseranschluss.
Wasserfilter-Anzeigelicht leuchtet rot	Wasserfilter muss ausgewechselt werden.	Umgehungskappe einsetzen, wenn kein Filter verfügbar ist. Siehe Wasserfilter Seite 100.
	Filter Anzeige-Sensor muss rückgestellt werden.	Siehe <i>Filterstatus-Anzeigelicht</i> Seite 99.













Bevor Sie den Kundendienst anrufen

PROBLEM	MÖGLICHE URSACHEN	LÖSUNG
Im Einlass-Schlauch zum Eisbereiter bildet sich Eis	Niedriger Wasserdruck.	Wasserdruck muss zwischen 241 und 689 kPa sein, um richtig zu arbeiten. Für Kühlschränke mit Wasserfilter wird ein Minimaldruck von 241 kPa empfohlen.
	Sattelventil nicht ganz geöffnet.	Sattelventil ganz öffnen.
	Temperatur im Gefrierfach ist zu hoch.	Siehe <i>Temperaturregler</i> Seite 91-93. Temperatur im Gefrierfach sollte zwischen -18° C und -17° C liegen.
Es sickert Wasser aus dem Kühlschrank	Es wurde zum Wasseranschluss Plastischlauch verwendet.	Der Hersteller empfiehlt für den Einbau Kupferrohre. Plastik ist weniger haltbar und kann zu Undichtigkeit führen. Der Hersteller ist nicht verantwortlich für Sachschaden durch falschen Einbau oder unrichtigen Wasseranschluss.
	Es wurde ein falsches Wasserventil eingebaut.	Siehe <i>Wasseranschluss</i> Seite 87. Selbstdurchbohrende und 3/8"-Sattelventile verursachen niedrigen Wasserdruck und können mit der Zeit die Leitung blockieren. Der Hersteller ist nicht verantwortlich für Sachschaden durch falschen Einbau oder unrichtigen Wasseranschluss.
Wasserfluss ist langsamer als üblich	Niedriger Wasserdruck.	Wasserdruck muss zwischen 241 und 689 kPa sein, um richtig zu arbeiten. Für Kühlschränke mit Wasserfilter wird ein Minimaldruck von 241 kPa empfohlen.
	Sattelventil nicht ganz geöffnet.	Sattelventil ganz öffnen.
	Es wurde ein falsches Wasserventil eingebaut.	Siehe <i>Wasseranschluss</i> Seite 87. Selbstdurchbohrende und 3/8"-Sattelventile verursachen niedrigen Wasserdruck und können mit der Zeit die Leitung blockieren. Der Hersteller ist nicht verantwortlich für Sachschaden durch falschen Einbau oder unrichtigen Wasseranschluss.
	Wasserleitung hat Knickstellen.	Wasserzufuhr abschalten und Kinkstellen ausglätten, sonst Rohrleitung austauschen.
	Wasserfilter ist verstopft oder muss ausgetauscht werden.	Wasserfilter austauschen (s. Seite 100).
	Wasserventil nicht ganz geöffnet.	Wasserventil ganz öffnen und auf Undichtigkeit prüfen. Mindestdurchfluss am Spender ist ca. 295 ml in neun Sekunden mit neuem Filter, oder ca. 295 ml in fünf Sekunden ohne Filter.
Gespendetes Wasser ist nicht kalt	Kühlschrank ist neu eingebaut.	Das Wasser im Tank braucht zur Abkühlung ca. 12 Stunden.
	Wasser im Tank wurde aufgebraucht.	
	Wasser stand längere Zeit in den Leitungen außerhalb des Tanks und hat sich der Raumtemperatur angepasst.	Erstes Glas Wasser wegschütten und neu auffüllen.
Wasser erscheint trüb	Luft oder Luftblasen im Wasser.	Bei erstmaligem Gebrauch des Spenders normal; verschwindet mit der Zeit.
Schwebeteilchen in Wasser und/oder Eiswürfeln	Kohlenstaub von der Wasserfilterkartusche.	Das erste Wasser, das durch die Kartusche fließt, kann harmlos, aus der Kartusche herausgespülten Kohlenstaub enthalten. Teilchen sind nicht schädlich. Verschwinden nach einiger Zeit.
	Wenn Wasser gefriert und wieder auftaut werden durch Mineralablagerungen Teilchen gebildet.	Teilchen sind nicht schädlich und sind in der Wasserversorgung eine natürliche Erscheinung.



Side by Side Frigorifero

Manuale d'uso e manutenzione

	Importanti informazioni sulla sicurezza	113-114
	Installazione del frigorifero	115-118
	Controlli relativi alla temperatura	119-121
	Caratteristiche dello scomparto dei cibi freschi	122-124
	Caratteristiche del congelatore	125
	Ghiaccio e acqua	126-127
	Filtro dell'acqua	128-129
	Consigli per la conservazione del cibo	130
	Manutenzione e pulizia	131-134
	Rumori di funzionamento	135
	Risoluzione dei problemi	136-139
	Ελληνικές οδηγίες χρήσης και φροντίδας	140-167
	Guia de Uso e Cuidado em Português	168-195
	Nederlandse gebruiks- en onderhoudshandleiding	196-223
	Dansk betjeningsvejledning	224-251
	Svensk manual	252-279
	Suomenkielinen käyttö- ja huolto-ohje	280-307
	Norsk bruks- og vedlikeholdsanvisning	308-335
	Türkçe Kullanım ve Bakım Kılavuzu	336-363



Importanti informazioni sulla sicurezza

Installatore: Consegnare il presente manuale insieme al frigorifero.

Cliente: Leggere attentamente il presente manuale e conservarlo per utilizzi futuri. Il presente manuale fornisce le informazioni sull'utilizzo e la manutenzione del frigorifero.

Conservare la ricevuta e/o lo scontrino come prova di acquisto.

In caso di necessità, contattare il rivenditore locale per le informazioni sulla garanzia.

Tenere a portata di mano il numero del modello e il numero di serie del frigorifero. Questi dati sono indicati su una targhetta sul lato superiore sinistro del frigorifero. Registrare questi dati nelle righe seguenti per trovarli rapidamente.

Modello _____

Numero di serie _____

Data di acquisto _____

Nel nostro continuo impegno per migliorare la qualità e le prestazioni delle nostre apparecchiature, potrebbe essere necessario apportare modifiche al frigorifero non indicate nel presente manuale.

Cosa sapere sulle istruzioni per la sicurezza

Le indicazioni di attenzione e le istruzioni per la sicurezza mostrate nel presente manuale non includono tutte le condizioni e le situazioni possibili che potrebbero verificarsi. Durante l'installazione, la manutenzione e l'utilizzo del frigorifero occorre agire con buon senso, prudenza e attenzione.

In caso di problemi o condizioni incomprensibili, contattare sempre il proprio rivenditore, il distributore o il produttore.

Riconoscere i simboli, le parole e le etichette relative alla sicurezza

⚠ PERICOLO

PERICOLO – Pericoli immediati che **PROVOCANO** gravi lesioni personali o la morte.

⚠ ATTENZIONE

ATTENZIONE – Pericoli o procedure rischiose che **POTREBBERO** provocare gravi lesioni personali o la morte.

⚠ AVVISO

AVVISO – Pericoli o procedure rischiose che **POTREBBERO** provocare lievi danni a cose o persone.

⚠ PERICOLO

Per ridurre il rischio di lesioni o morte, attenersi alle istruzioni fondamentali, incluso quanto segue:

Importante: i frigoriferi gettati nelle discariche o abbandonati sono pericolosi, anche se rimangono all'aria aperta "solo per pochi giorni".

Quando si deve eliminare un frigorifero, attenersi alle istruzioni seguenti per evitare incidenti.

- Rimuovere le porte.
- Lasciare i ripiani al loro posto per evitare che i bambini possano entrarvi facilmente.

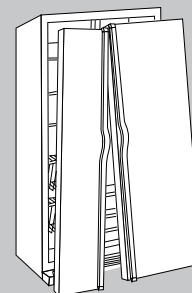



Importanti informazioni sulla sicurezza

⚠ ATTENZIONE

Per ridurre il rischio di incendio, shock elettrico, lesioni gravi o morte durante l'uso del frigorifero, attenersi alle precauzioni fondamentali elencate di seguito:

1. Leggere tutte le istruzioni prima di usare il frigorifero.
2. Rispettare tutti i codici e le norme locali.
3. Attenersi alle istruzioni di messa a terra.
4. Se non si è certi della messa a terra del frigorifero, contattare un elettricista qualificato.
5. **Non** eseguire la messa a terra sui tubi del gas.
6. **Non** eseguire la messa a terra su un tubo d'acqua fredda.
7. Il frigorifero è stato progettato per operare su una linea a 220-240 volt, 10 amp, frequenza 50 Hz.
8. **Non** modificare la spina sul cavo di alimentazione. Se la spina non è conforme alla presa elettrica, contattare un elettricista qualificato per installare la presa corretta.
9. **Non** usare una presa adattatrice, un cavo di prolunga né una presa multipla.
10. **Non** alterare i controlli del frigorifero.
11. **Non** riparare o sostituire nessuna parte del frigorifero, a meno che questo sia espressamente consigliato nel presente manuale o pubblicato nelle istruzioni per le riparazioni eseguibili dall'utente. Non cercare di eseguire riparazioni se non si comprendono le istruzioni o se vanno oltre le proprie capacità personali.
12. Scollegare *sempre* il frigorifero dall'alimentazione elettrica prima di eseguire qualsiasi riparazione. Scollegare il cavo di alimentazione estraendo la spina, senza tirarlo.
13. Installare il frigorifero secondo le istruzioni per l'installazione. Tutte le connessioni per l'acqua, la corrente e la messa a terra devono essere conformi ai codici locali e, se necessario, devono essere eseguite da personale autorizzato.
14. Mantenere il frigorifero in buone condizioni. Se il frigorifero cade o sbatte contro altri oggetti o superfici, potrebbe subire danni e funzionare in modo non corretto. In caso di danni, far controllare il frigorifero da un tecnico qualificato.
15. Sostituire i cavi di alimentazione usurati e/o spine rotte.
16. Leggere *sempre* le istruzioni del produttore in merito alla conservazione e all'ambiente ideale per i prodotti conservati in frigorifero.
17. **Non** utilizzare il frigorifero in presenza di sostanze esplosive.
18. I bambini **non** devono saltare, aggrapparsi né salire su nessuna parte del frigorifero.
19. Asciugare le perdite d'acqua associate all'installazione della linea di alimentazione dell'acqua.
20. L'uso dell'apparecchiatura da parte di bambini o persone inferme deve avvenire sotto la diretta supervisione di un adulto.
21. Evitare che i bambini più piccoli giochino con l'apparecchiatura.

Installazione del frigorifero

Le istruzioni di questa sezione sono fornite come supporto durante l'installazione del frigorifero. Il produttore declina ogni responsabilità per installazioni non corrette.

Operazioni da eseguire...

Il frigorifero deve essere collegato all'alimentazione da un tecnico qualificato rispettando le istruzioni per l'installazione presentate qui.

Misurare l'apertura della porta e la profondità e la larghezza del frigorifero. Se necessario, rimuovere le maniglie e le porte. Il tecnico deve attenersi anche alle istruzioni seguenti:

1. Attenersi alle norme di connessione definite dalle società di erogazione dell'acqua ed elettrica locali.
2. Eseguire la connessione dell'alimentazione dell'acqua prima delle connessioni elettriche.

La riparazione o la sostituzione del cavo di alimentazione deve essere eseguita da un tecnico qualificato.

Nota:

Quando si comunica un problema, in forma scritta o al telefono, includere le informazioni seguenti:

- a. Il proprio nome, indirizzo e numero di telefono.
- b. Il numero di modello e il numero di serie.
- c. Il nome e l'indirizzo del rivenditore o del tecnico.
- d. Una descrizione precisa del problema.
- e. La prova di acquisto (scontrino/ricevuta).

CONSERVARE LE PRESENTI ISTRUZIONI



Installazione

⚠ ATTENZIONE

L'installazione deve essere eseguita esclusivamente da personale qualificato.

Posizione

- **Non** installare il frigorifero vicino a forni, caloriferi o altre sorgenti di calore. Se ciò non fosse possibile, proteggere il frigorifero con un pannello isolante.
- **Non** installare in ambienti ove la temperatura possa scendere al di sotto dei 13° C o superare i 43° C. A queste temperature potrebbero verificarsi dei malfunzionamenti.
- Il frigorifero è stato progettato esclusivamente per un uso domestico e all'interno di abitazioni.

Misurare lo spazio

Quando si installa il frigorifero, lasciare 13 mm di spazio in alto e 19 mm di spazio dietro la griglia di protezione (posta nella parte posteriore del frigorifero). Lasciare 6 mm di spazio su entrambi i lati del frigorifero per consentire una corretta circolazione dell'aria e facilitare l'installazione e le operazioni di livellamento. Se il frigorifero viene posizionato con il lato delle cerniere delle porte contro una parete, potrebbe essere necessario lasciare più spazio in modo da poter aprire agevolmente le porte.

Modelli con profondi 60 cm

Nota: Se la parte superiore ha una sporgenza di 25 mm, tagliare gli angoli a un angolo di 45°. Lasciare uno spazio di 5 mm su entrambi i lati del frigorifero e 7 mm nella parte superiore per facilitare l'installazione e il livellamento. Non è necessario lasciare spazio vuoto nella parte posteriore del vano del frigorifero.

Eventuali rivestimenti sul pavimento (come tappeti, piastrelle, parquet, stuoie) o l'esistenza di una pavimentazione sottostante possono ridurre lo spazio a disposizione.

Alcuni spazi possono essere regolati seguendo i consigli della sezione *Livellamento*.

Importante: Se il frigorifero deve essere incassato in una nicchia o mobile con la parte superiore completamente coperta, utilizzare la misura dal pavimento alla parte superiore del cardine come verifica dello spazio disponibile.

Trasporto

- **MAI** trasportare il frigorifero coricandolo su un lato. Se non fosse possibile eseguire il trasporto mantenendolo in posizione verticale, coricarlo sul retro. Prima di collegarlo, lasciare il frigorifero in posizione verticale per almeno 30 minuti, così che l'olio ritorni al compressore. Un funzionamento immediato può causare danni alle parti interne.
- Per spostare il frigorifero, usare un carrello per elettrodomestici. Manovrare **SEMPRE** il carrello standovi dietro o di lato – **MAI** dinnanzi.
- Durante il trasporto, proteggere il rivestimento esterno del frigorifero avvolgendogli attorno un telo o inserendo una coperta tra il frigorifero e il carrello.
- Assicurare saldamente il frigorifero al carrello con cinghie o corde elastiche. Se possibile far passare le cinghie attraverso le maniglie del frigorifero. **Non** stringere eccessivamente per non ammaccare o rovinare il rivestimento esterno.

Rimozione e piazzamento della porta e delle cerniere

⚠ ATTENZIONE

Per questo lavoro contattare un tecnico qualificato.

Collegamento dell'alimentazione dell'acqua (dipende dal modello)

⚠ ATTENZIONE

Per questo lavoro contattare un tecnico qualificato.

Installazione

Installazione delle maniglie

Nel caso non fossero già installate, le maniglie si trovano all'interno nello scomparto cibi freschi o fissate sul retro del frigorifero.

Eliminare l'imballaggio e il nastro adesivo.

La sagoma della maniglia varia a seconda del tipo di frigorifero. Di seguito sono riportate le istruzioni appropriate per l'installazione in base ai diversi modelli.

Maniglia frontale (dipende dal modello)

Materiali necessari:

- Guanti di protezione
- Cacciavite a croce
- Scheda in plastica per la rimozione dello sportello (o scheda in plastica dello spessore di 0,1 cm), conservare la scheda per l'utilizzo di maniglie ritorte.

Fissare la prolunga della maniglia (dipende dal modello)

1. Allineare maniglia e prolunga come indicato.
2. Inserire la prolunga nell'apertura della maniglia.
3. Esercitare una leggera pressione su entrambi i lati della prolunga.
4. Spingere la prolunga sino a bloccarla contro il bordo della maniglia.

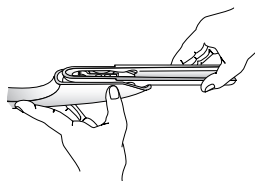

Installazione:

1. Orientare le maniglie come indicato.
2. Allineare la maniglia ai perni prigionieri dello sportello.
3. Assicurarsi che il foro più grande del supporto di montaggio sia posizionato verso il basso su entrambe le estremità della maniglia.

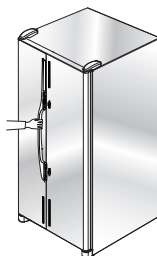

4. Ruotare la maniglia in modo che appoggi piatta contro la porta.

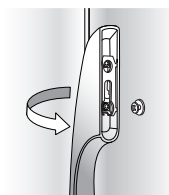

5. Afferrare saldamente la maniglia e farla scorrere verso il basso.

Rimozione:

1. Afferrare saldamente la parte inferiore della maniglia, farla scorrere verso l'alto, sollevarla e rimuoverla dalla superficie.

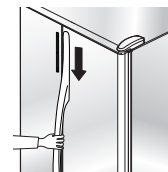

Maniglie sporgenti

Installazione:

1. Allineare la maniglia dello scomparto cibi freschi con la rifinitura del fermo porta e con il supporto sulla porta.
2. Le linguette della maniglia devono essere più in basso rispetto ai supporti sulla porta.
3. Ruotare la maniglia in modo che appoggi piatta contro la porta.
4. La linguetta nella parte inferiore della maniglia deve risultare allineata al foro nella copertura della maniglia.
5. Fare scorrere la maniglia verso l'alto finché non scatta.
6. Inserire a scatto la parte superiore della maniglia nel supporto di rifinitura del fermo.
7. Ripetere le stesse operazioni per la maniglia del congelatore.

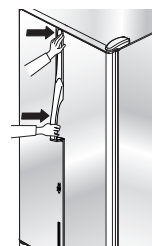
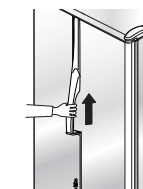
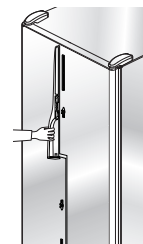

Rimozione:

1. Proteggere la parte al di sopra della rifinitura della maniglia con del nastro adesivo. Inserire la punta piatta di un cacciavite tra la rifinitura della maniglia e il pannello della porta. Con delicatezza, fare forza allontanando la punta dal pannello della porta.
2. Sganciare la rifinitura dal suo alloggiamento.
3. Inserire la scheda in plastica di rimozione della maniglia della porta (o una scheda in plastica di spessore pari a 0,1 cm) tra la maniglia e il pannello della porta, per circa 3,8 cm.
4. Afferrare saldamente la maniglia e tirare verso il basso per rimuoverla.
5. Ripetere le stesse operazioni per la maniglia del congelatore.

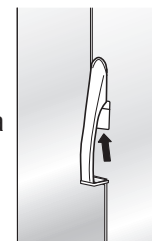



Installazione

Maniglie in alluminio a tutta lunghezza

Installazione:

1. Togliere il bordo di rifinitura superiore della porta svitando con un cacciavite a croce le viti della porta dei cibi freschi. Conservare le viti.

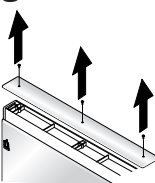

2. Allineare le tacche presenti sul retro della maniglia con gli inserti sulla porta. Inserire le staffe negli inserti e far scorrere la maniglia verso il basso sino a incontrare il bordo di rifinitura inferiore.

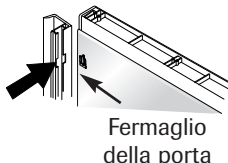

3. Riposizionare il bordo di rifinitura superiore della porta e riavvitare.

4. Ripetere le istruzioni da 1 a 3 per installare l'altra maniglia.

Rimozione:

1. Togliere il bordo di rifinitura superiore della porta svitando con un cacciavite a croce le viti della porta dei cibi freschi. Conservare le viti.

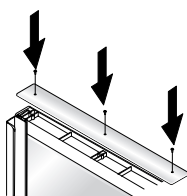

2. Afferrare saldamente la maniglia con entrambe le mani e farla scorrere verso l'alto per circa 2 cm per rimuoverla.

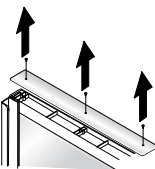

3. Ripetere le istruzioni da 1 a 3 per rimuovere l'altra maniglia.

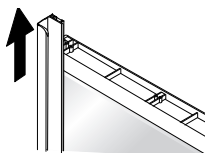

Reinstallare:

1. Ripetere in ordine inverso.

⚠ AVVISO

Per evitare danni a cose o persone, attenersi alle indicazioni seguenti:

- I pannelli del frigorifero **non devono** pesare più di 14 chili e i pannelli del congelatore non devono pesare più di 7 chili.
- Proteggere il pavimento in vinile o di altro tipo con cartoni, tappeti o altro materiale protettivo.
- Proteggere le mani e le braccia indossando un paio di guanti.

⚠ ATTENZIONE

Per evitare possibili danni ai pannelli decorativi installati (dipende dal modello), proteggere gli eventuali pannelli prima di rimuovere le maniglie delle porte.

Pannelli decorativi per la porta

Procedura:

- Per proteggere le superfici della porta da graffi, rivestire i margini posteriori dei pannelli decorativi applicando del nastro adesivo per mascheratura.
- Conservare tutte le viti e riutilizzarle nei punti originali.

Dimensioni del pannello da 6 mm:

Modelli di porta estesi	Altezza del pannello	Larghezza del pannello
Porta scomparto cibi freschi	169,5 cm	48,1 cm
Porta congelatore superiore (erogatore)	46,0 cm	35,4 cm
Porta congelatore inferiore (erogatore)	81,5 cm	35,4 cm
Porta congelatore (senza erogatore)	169,5 cm	35,4 cm

Installazione:

1. Togliere il bordo di rifinitura superiore della porta svitando con un cacciavite a croce le relative viti.

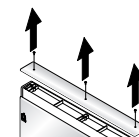

2. Far scorrere la maniglia in alto per allentarla, quindi rimuoverla dalla porta.

3. Rimuovere le clip di fissaggio della porta con un cacciavite a testa esagonale da 1/4".

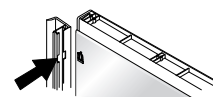

4. Fare scorrere la parte inferiore dei pannelli nel bordo di rifinitura della porta fino a far corrispondere la cerniera del pannello decorativo alla cerniera della porta. **Importante:** fissare con del nastro adesivo la parte superiore dei pannelli alla porta per evitare che i pannelli cadano.

5. Rimontare le clip di fissaggio della porta con un cacciavite a testa esagonale da 1/4".

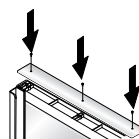

6. Rimontare la maniglia inserendo le clip di fissaggio della porta nella tacca sulla parte posteriore della maniglia. Far scorrere la maniglia verso il basso fino a toccare il bordo di rifinitura inferiore.

7. Rimuovere il nastro adesivo dalla parte superiore dei pannelli prima di montare il bordo di rifinitura superiore della porta mediante le viti a croce rimosse nel passaggio 1.

Rimozione:

1. Ripetere il passaggio 1, come indicato nelle istruzioni di installazione. **Importante:** fissare con del nastro adesivo la parte superiore dei pannelli alla porta per evitare che i pannelli cadano.



Installazione

- Eseguire i passaggi 2 e 3. Rimuovere il nastro adesivo per far fuoriuscire i pannelli dal bordo di rifinitura della porta. Proseguire con i passaggi 5, 6 e 7 per rimuovere la maniglia e il bordo di rifinitura.

Maniglie europee

Questo tipo di maniglia viene installato direttamente in fabbrica.

Materiali necessari

- chiave esagonale da $\frac{3}{32}$ "

Rimozione

- Rimuovere la vite di fermo dal montante di supporto della maniglia usando la chiave esagonale da $\frac{3}{32}$ ".
- Ripetere la procedura su tutte le posizioni di supporto.

Reinstallazione

- Allineare la maniglia alle posizioni di supporto.
- Avvitare saldamente tutte le viti di fermo per assicurare in posizione la maniglia.

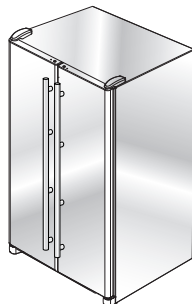

Livellamento

⚠ AVVISO

Per evitare danni a cose o persone e al frigorifero, osservare quanto segue:

- Proteggere il vinile o altri materiali di rivestimento con cartone, tappeti o altri materiali protettivi.
- Non** utilizzare attrezzi elettrici durante le operazioni di livellamento.

Per migliorarne l'aspetto e mantenerne l'efficienza, il frigorifero deve essere livellato rispettando le istruzioni seguenti.

Nota:

- Completare qualsiasi operazione di inversione porte, installazione di pannelli e/o collegamento dell'alimentazione dell'acqua prima di procedere al livellamento.
- Alcuni modelli sono dotati solo delle viti di regolazione "A".

Materiali necessari:

- Chiave esagonale da $\frac{3}{8}$ "
- Livella da carpentiere

- Rimuovere la griglia inferiore.

- Afferrare saldamente e tirare verso l'esterno per sganciarla.

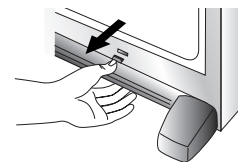

- Utilizzando la chiave esagonale, girare le viti di regolazione frontali (A) su ogni lato per alzare o abbassare la parte anteriore del frigorifero.



- Sono anche disponibili modelli dotati di viti di regolazione posteriori (B). Utilizzando la chiave esagonale, girare ciascuna di queste viti di regolazione (B) per alzare o abbassare la parte posteriore del frigorifero.
- Usando la livella, controllare che la parte anteriore del frigorifero sia 6 mm (mezza bolla) più alto della parte posteriore e che il frigorifero sia bel livellato lateralmente.
- Girare entrambi i piedini di stabilizzazione (C) in senso orario fino a quando non appoggino bene sul pavimento.

- Girare le viti di regolazione (A) in senso antiorario per fare in modo che tutto il peso del frigorifero sia appoggiato sui piedini di stabilizzazione.

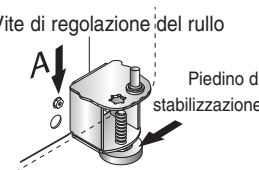

- Se necessario, correggere un eventuale dondolio del frigorifero girando la vite di regolazione posteriore in senso orario per sollevare un angolo. Se le porte sono diseguali, seguire questi passaggi:

- Stabilire quale porta debba essere sollevata.

- Girare la vite di regolazione anteriore (A) in senso orario per sollevare l'angolo anteriore della porta.

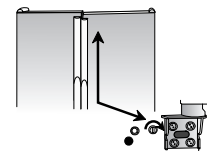

- Se una porta del frigorifero ha raggiunto il limite della sua regolazione e ancora non risulta livellata, alzare o abbassare l'altra porta girando la vite di regolazione in senso antiorario o orario.

- Verificare con la livella che vi sia una pendenza di 6 mm verso la parte posteriore per assicurare una buona chiusura delle porte.

- Se il frigorifero è livellato e stabile, riposizionare la griglia inferiore.

- Allineare i fermi della griglia inferiore con le guide del basamento del frigorifero.

- Spingere la griglia con forza finché non scatta in posizione.



Controlli relativi alla temperatura

Controllo elettronico della temperatura (dipende dal modello, la modalità varia a seconda dei modelli)

I pulsanti sono posizionati sulla parte frontale alta del frigorifero.

Pulsanti di controllo



Impostazione iniziale

Una volta completato il collegamento del frigorifero, impostare i controlli.

- Premere i pulsanti o per impostare i controlli sull'impostazione desiderata.
- Impostare il controllo del Freezer (Congelatore) su **4**.
- Impostare il controllo del Refrigerator (Frigorifero) su **4**.
- Lasciare in funzione il frigorifero per almeno 8-12 ore prima di inserire gli alimenti.

Superfici calde nel vano del frigorifero

A volte, la parte anteriore del vano del frigorifero è calda. Questa è una condizione normale per evitare che l'umidità formi condensa sulle superfici del frigorifero. Questo si nota soprattutto al primo avvio del frigorifero, quando fa molto caldo e se la porta viene aperta spesso o rimane aperta per lungo tempo.

Regolare i controlli

- 24 ore dopo l'aggiunta dei cibi, si potrebbe decidere di abbassare o alzare la temperatura di uno scomparto o di entrambi. Se così fosse, regolare il (i) controllo(i) come indicato nella sottostante tabella *Guida al Controllo della Temperatura*.
- A eccezione della messa in funzione iniziale del frigorifero, modificare l'impostazione della temperatura di un numero alla volta.
- Attendere 24 ore per consentire alla temperatura di stabilizzarsi.

Guida ai controlli della temperatura

Frigorifero troppo caldo	Impostare il controllo del Refrigerator al valore immediatamente superiore premendo il pulsante .
Frigorifero troppo freddo	Impostare il controllo del Refrigerator al valore immediatamente inferiore premendo il pulsante .
Temperatura congelatore troppo alta	Impostare il controllo del Freezer al valore immediatamente superiore premendo il pulsante .
Temperatura congelatore troppo bassa	Impostare il controllo del Freezer al valore immediatamente inferiore premendo il pulsante .
Spegnere il controllo	Premere il pulsante del Refrigerator o del Freezer finché non appare sul display una lineetta "-".

Controllo temperatura 'Trisensor' (a seconda dei modelli)

Il controllo è posto in alto allo scomparto cibi freschi, o sulla parte anteriore dell'unità.

Controllo



Controllo parte anteriore

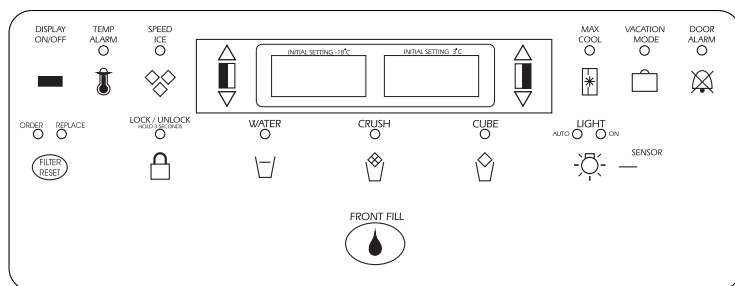

Impostazione temperatura iniziale

Le temperature sono impostate in fabbrica a 3° C per lo scomparto cibi freschi e a -17° C per lo scomparto del congelatore.



Controlli relativi alla temperatura

Regolazione del controllo

24 ore dopo aver riposto il cibo, si potrebbe decidere di abbassare o alzare la temperatura di entrambi gli scomparti. A tal fine, regolare il controllo come indicato nella tabella *Guida al controllo delle temperature*.

- Al primo tocco dei pulsanti \oplus / \triangle o \ominus / ∇ , viene visualizzata l'impostazione di temperatura corrente.
- Il display mostrerà la nuova impostazione per circa *tre* secondi, quindi tornerà a mostrare la temperatura effettiva in quello scomparto.
- **Non** modificare alcun controllo per più di un grado alla volta. Consentire alla temperatura di stabilizzarsi per 24 ore prima di regolarla nuovamente.

Guida al controllo delle temperature

La temperatura del frigorifero è troppo bassa	Impostare il controllo del frigorifero al primo numero più alto premendo i pulsanti \oplus / \triangle .
La temperatura del frigorifero è troppo alta	Impostare il controllo del frigorifero al primo numero più basso premendo i pulsanti \ominus / ∇ .
La temperatura del congelatore è troppo bassa	Impostare il controllo del congelatore al primo numero più alto premendo i pulsanti \oplus / \triangle .
La temperatura del congelatore è troppo alta	Impostare il controllo del congelatore al primo numero più basso premendo i pulsanti \ominus / ∇ .
Spegnere il frigorifero	Premere i pulsanti \oplus / \triangle fino a visualizzare OFF sul display. Premere i pulsanti \ominus / ∇ del congelatore o del frigorifero per riaccenderlo.

Funzione Speed Ice (ghiaccio rapido)



Quando attivata, la funzione Speed Ice riduce la temperatura del congelatore all'impostazione ottimale per 24 ore in modo da produrre più ghiaccio.

Importante: quando la funzione Speed Ice è in funzione, i pulsanti \oplus / \triangle e \ominus / ∇ per il controllo del congelatore non saranno attivi.

Funzione Reset Filter (reimposta filtro); a seconda dei modelli



Se è stato installato un filtro dell'acqua nel frigorifero, la spia gialla Order si illumina quando il 90% del volume dell'acqua per il quale il filtro è stato tarato è passato attraverso il filtro stesso OPPURE sono trascorsi 11 mesi dall'installazione del filtro.

La spia rossa Replace si illumina quando tutto il volume dell'acqua per il quale il filtro è stato tarato è passato attraverso il filtro OPPURE sono trascorsi 12 mesi dall'installazione del filtro. Deve essere installato subito un nuovo filtro appena si illumina la spia Replace.

Dopo aver sostituito il filtro, tenere premuto il pulsante **Reset Filter** per *tre* secondi. Le spie Order e Replace si spegneranno.

Funzione Vacation Mode (modalità risparmio)



La funzione Vacation Mode imposta il congelatore per scongelarsi più lentamente, in modo da risparmiare energia. La spia Vacation Mode si illumina quando la funzione è attivata. Per disattivarla, premere di nuovo il pulsante **Vacation Mode** OPPURE aprire una porta. La spia si spegnerà.

Note:

- L'apertura delle porte non disattiverà la funzione Vacation Mode per circa un'ora dall'attivazione.
- Se si è lontani da casa per qualche giorno, vedere l'apposita sezione a pagina 134.

Sistema Temp Alarm (allarme temperatura)



Il sistema Temp Alarm avvisa se la temperatura del congelatore o dello scomparto cibi freschi supera la normale temperatura di funzionamento a seguito di un'interruzione di corrente o altro evento. Quando attivato, si illumina la spia Temp Alarm.

Se la temperatura del congelatore o dello scomparto cibi freschi ha superato questi limiti, il display mostrerà alternativamente la temperatura corrente dello scomparto e la più alta temperatura raggiunta durante l'interruzione di corrente. Verrà emesso ripetutamente anche un segnale acustico.

Premere il pulsante **Temp Alarm** per interrompere il segnale acustico. La spia Temp Alarm continuerà a



Controlli relativi alla temperatura

lampeggiare e le temperature visualizzate continueranno ad alternarsi fino a quando la temperatura nello scomparto si stabilizza.

Per disattivare Temp Alarm, tenere premuto il pulsante **Temp Alarm** per *tre* secondi. La spia si spegnerà.

Funzione Door Alarm (allarme porta)



La funzione Door Alarm avvisa quando una porta è rimasta aperta per almeno cinque minuti.

Quando ciò accade, verrà emesso un segnale acustico a intervalli fino a quando la porta viene chiusa OPPURE si preme il pulsante **Door Alarm** per disattivare la funzione

Funzione Max Cool (temperatura minima)

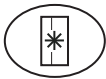

Quando attivata, la funzione Max Cool fa scendere la temperatura dello scomparto cibi freschi e del congelatore alle impostazioni minime del controllo. In questo modo, è possibile raffreddare il frigorifero e il congelatore dopo che le porte sono rimaste aperte a lungo o dopo aver riposto dei cibi caldi. **Importante:** quando la funzione Max Cool è in funzione, i pulsanti \oplus/\triangle e \ominus/∇ per il controllo del frigorifero e del congelatore non saranno attivi.

Per attivarla, premere il pulsante **Max Cool**. La funzione Max Cool verrà disattivata automaticamente dopo 12 ore, OPPURE premendo il pulsante **Max Cool** per disattivarla manualmente.

Display On/Off (a seconda dei modelli)



Il valore della temperatura viene visualizzato a intermittenza.

Preferenze dell'utente

Accedere al menu User Preferences per:

- Cambiare la temperatura sul display da °F a °C.
- Attivare o disattivare i segnali acustici.
- Regolare il livello di luminosità durante l'accensione della luce automatica dell'erogatore (quando questa funzione è attivata sull'erogatore del ghiaccio e dell'acqua) (a seconda dei modelli).
- Attivare la modalità Sabbath.

Per accedere al menu User Preferences, tenere premuto il pulsante **Door Alarm** per *tre* secondi. Una volta in modalità User Preferences, il titolo della

funzione sarà visualizzato sul display della temperatura del congelatore e lo stato della funzione apparirà sul display dello scomparto cibi freschi.

1. Premere le frecce rivolte in alto e in basso sul display del **Freezer** (Congelatore) per scorrere le funzioni.
2. Quando viene visualizzata la funzione desiderata, premere le frecce rivolte in alto e in basso sul display dello scomparto cibi freschi per cambiare lo stato.
3. Una volta apportate le modifiche, premere il pulsante **Door Alarm** per tre secondi OPPURE chiudere la porta dello scomparto cibi freschi.

Visualizzazione temperatura (F_C)

Regolare il display per visualizzare le temperature in gradi Fahrenheit o Celsius.

Alarm (AL)

Quando la modalità Alarm è impostata a OFF, i segnali acustici saranno tutti disattivati fino a quando la funzione verrà riattivata.

Selezione livello di luce per l'accensione automatica della luce dell'erogatore (LL) (a seconda dei modelli)

Questa impostazione regola il livello di luce per l'accensione automatica della luce dell'erogatore quando il sensore rileva che l'illuminazione nella stanza è troppo bassa. L'impostazione 1 indica il livello di illuminazione più basso, mentre l'impostazione 9 indica il livello di illuminazione più alto. **Importante:** la funzione Auto Light (a seconda dei modelli) deve essere attivata sul controllo dell'erogatore del ghiaccio e dell'acqua per poter utilizzare questa opzione.

Modalità risparmio (SAB)

Quando la modalità Sabbath è impostata a ON, tutte le spie dei controlli e la luce notturna saranno disattivate fino a quando la funzione verrà disattivata. Questa funzione non disattiva le luci interne. Premere un pulsante qualsiasi per ripristinare le spie dei controlli.

Superfici calde dell'unità

A volte, la parte anteriore dell'unità frigorifero potrebbe apparire calda al tatto. Questa situazione è normale, in quanto evita la formazione di condensa sulla superficie dell'unità. Diventa ancora più evidente quando il frigorifero viene acceso per la prima volta, quando la temperatura esterna è elevata o dopo che le porte sono rimaste aperte a lungo.



Caratteristiche dello scomparto dei cibi freschi

Ripiani

⚠ AVVISO

Per evitare infortuni o danni alle proprietà procedere come segue:

- **Non** maneggiare un ripiano se vi è appoggiato del cibo.
- Assicurarsi che il ripiano sia fissato bene prima di appoggiarvi qualcosa.
- Maneggiare con cura i ripiani di vetro, perché potrebbero rompersi improvvisamente se sbeccati, crepati o **esposti a cambiamenti repentini di temperatura.**

Il vostro frigorifero dispone sia di ripiani Spillsaver™ sia di ripiani non chiusi. I ripiani Spillsaver™ hanno un bordo di contenimento per eventuali versamenti di cibo che permette una più agevole pulizia e taluni sono dotati del sistema a estrazione EasyGuide™. Per far scorrere il ripiano (dipende dal modello), afferrare il frontale del ripiano e tirare in avanti. Spingere indietro il ripiano per riportarlo alla posizione originale.

Rimozione di un ripiano:

- Inclinare leggermente verso l'alto il frontale sollevando la parte posteriore del ripiano. Estrarre.

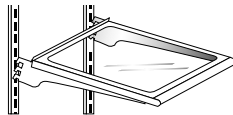

Cambiare posizione al ripiano

- Inclinare verso l'alto il frontale del ripiano.
- Inserire le tacche del ripiano nelle guide all'altezza desiderata e sistemare il ripiano.
- Verificare che il ripiano sia saldamente bloccato nella parte posteriore.

Il coperchio dello scomparto per verdure serve come ripiano più basso per i cibi freschi.

Rimozione del coperchio dello scomparto per verdure:

- Rimuovere lo scomparto come indicato (vedere pagina 124).
- Porre una mano sotto il ripiano per sostenere il vetro. Sollevare e tirare.
- Per riposizionarlo ripetere le operazioni in senso inverso.

Ripiano Elevator™ (dipende dal modello)

Il ripiano Elevator™ è dotato di un bordo anti-versamento e della funzionalità di scorrimento

EasyGuide™. Può essere regolato in alto o in basso senza doverlo svuotare.

Estrazione del ripiano Elevator™:

- Afferrare il frontale del ripiano e tirare in avanti.
- Spingere indietro il ripiano per riportarlo alla posizione originale.

Regolazione del ripiano Elevator™:

- Estrarre il pomello della maniglia a manovella.
- Ruotare il pomello in senso *orario* per alzare il ripiano e in senso *antiorario* per abbassare l'altezza del ripiano.

Rimozione del ripiano Elevator™:

- Svuotare completamente il ripiano e tirarlo in avanti.
- Tirare finché il ripiano non si blocca.
- Esercitare una pressione sulle linguette al di sotto dei bordi esterni e continuare a tirare in avanti finché il ripiano non si libera dall'intelaiatura.

Riposizionamento del ripiano Elevator™:

- Allineare il ripiano con l'intelaiatura e premerlo contro. Non è necessario agire sulle linguette per reinstallarlo.

Di norma l'insieme dell'intelaiatura del ripiano Elevator™ non dovrebbe essere rimossa. Se sfortunatamente ciò fosse necessario, anche se sconsigliato, la procedura corretta per rimuoverla è la seguente:

Rimozione dell'intelaiatura:

- Svuotare completamente il ripiano.
- Tirare in avanti per circa 5 cm il ripiano e spostare manualmente i due nottolini posteriori verso il centro del ripiano.
- Sostenendo inferiormente il ripiano e l'intelaiatura, tirare leggermente e ruotare l'insieme di circa 30° per consentire al meccanismo sul retro di sganciarsi dalle guide verticali posteriori.
- Tirare quindi in avanti l'intero insieme ed estrarlo dallo scompartimento del frigorifero.

Riposizionamento dell'intelaiatura:

- Ripetere inversamente la procedura di rimozione. Verificare che il ripiano sia a livello. Spingendo il vassoio scorrevole all'indietro, si riposizioneranno nella posizione corretta anche i nottolini posteriori.

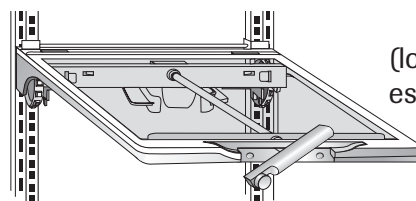

(lo stile può essere diverso).



Caratteristiche dello scomparto dei cibi freschi

Scomparti nella porta

Beverage chiller™/ Mini chiller™

(dipende dal modello)

Il Beverage Chiller™ e il MiniChiller™ mantengono le bevande e altri articoli più freschi della restante parte dello scomparto per cibi freschi. Un condotto convoglia aria dal congelatore nel (nei) raffreddatore (i).

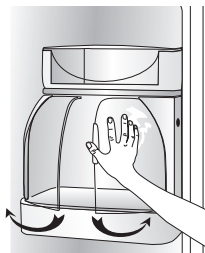

Controlli

Il controllo del raffreddatore si trova sulla parete sinistra dello scomparto cibi freschi. Per abbassare la temperatura, girare la manopola in senso *orario*.



Rimozione del (dei) raffreddatore (i):

- Svuotare il (i) raffreddatore (i)
- Far scorrere il gruppo verso l'alto ed estrarlo.

Nota: Se il raffreddatore è installato direttamente al di sotto dello scomparto dei latticini o di una vaschetta nella porta, questi vanno estratti prima di procedere alla rimozione del raffreddatore.

Installazione del (dei) raffreddatore (i):

- Allineare uno dei fori d'ingresso dell'aria con la presa d'aria sulla porta.
- Far scorrere il gruppo verso il basso sino ad agganciarlo saldamente al rivestimento della porta.

Nota: I raffreddatori non funzioneranno correttamente se i fori d'ingresso dell'aria non sono ben allineati nella posizione corretta.

Scomparto dei latticini

Lo Scomparto dei latticini offre un comodo spazio nella porta per la conservazione di alimenti spalmabili, come burro e margarina. Questo scomparto può essere spostato in diverse posizioni per adattarsi a diverse esigenze di conservazione.

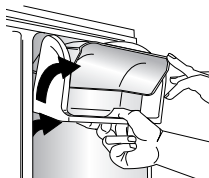

Rimozione:

- Far scorrere lo scomparto dei latticini verso l'alto ed estrarre.

Installazione:

- Far scorrere all'interno e verso il basso il gruppo per ancorarlo saldamente alla porta.

Rimozione della porta dello scomparto latticini:

- Esercitare una pressione sui lati della porta e tirare.

Installazione della porta dello scomparto latticini:

- Far scorrere i lati della porta internamente allo scomparto finché i punti di incernieramento non scattano in posizione.

Vaschette ribaltabili nella porta (dipende dal modello)

Le Vaschette ribaltabili nella porta consentono un facile accesso agli articoli conservati nella porta.

Rimozione della vaschetta:

- Inclinare la vaschetta.
- Estrarre con forza dal sostegno.

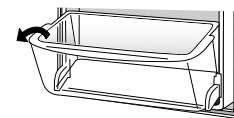

Installazione della vaschetta:

- Inclinare leggermente il frontale della vaschetta.
- Far scorrere sul sostegno e raddrizzare.

Cambiare posizione alla vaschetta:

- Rimuovere la vaschetta
- Far scorrere il sostegno verso l'alto e tirare verso l'esterno.

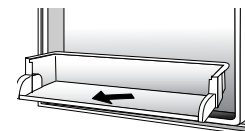

Collocare il sostegno in una nuova posizione.

Vaschette nella porta

Le Vaschette nella porta possono essere spostate per soddisfare individuali esigenze di conservazione.

Rimozione:

- Far scorrere verso l'alto e tirare verso l'esterno.

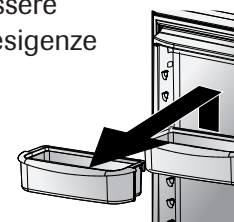

Installazione:

- Sistemare la vaschetta all'altezza desiderata sul rivestimento della porta, spingere verso il basso sino a bloccarla.



Caratteristiche dello scomparto dei cibi freschi

Cassetti per la conservazione

Cassetti per la conservazione di frutta e verdura a umidità controllata

I Cassetti per la conservazione di frutta e verdura forniscono un ambiente a umidità maggiore, adatto alla conservazione dei prodotti ortofrutticoli.

Controlli

I controlli per frutta e verdura regolano la quantità di umidità all'interno del cassetto di conservazione. Spostare il controllo verso **Fruit** (Frutta) per la conservazione di prodotti con buccia esterna. Spostare il controllo verso **Vegetables** (Vegetali) per prodotti a foglia.



Rimozione:

- Estrarre completamente il cassetto. (A seconda dei modelli, premere le linguette per rimuovere il cassetto dai binari). Sollevarne la parte frontale e tirare.

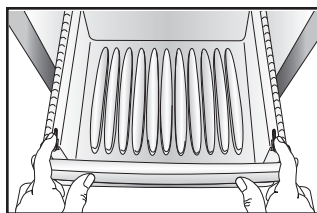

Installazione:

- Adagiare il cassetto sui supporti a parete e spingere verso l'interno.

Nota: Per una migliore conservazione, tener ben chiusi i cassetti.

Cassetto a temperatura controllata (dipende dal modello)

Questo cassetto può essere utilizzato per la conservazione di una serie di articoli.

Il cassetto è dotato di un controllo che regola la temperatura dell'aria al suo interno. Impostare il controllo a

Cheese (Formaggio) per avere una temperatura normale da frigorifero. Spostare su **Meats** (Carne) per conservarvi le carni.

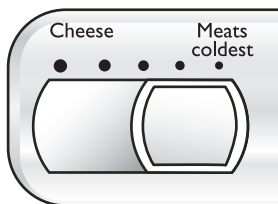

Accessori

Tappetini antiscivolo (dipende dal modello)

I Tappetini antiscivolo impediscono agli oggetti contenuti nelle vaschette della porta di scivolare. Sono removibili e possono essere lavati in lavastoviglie, inserendoli nel ripiano superiore.

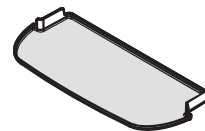

Vaschetta con coperchio (dipende dal modello)

La Vaschetta con coperchio è dotata di un coperchio e di un vassoio estraibile per uova. Rimuovendo il vassoio, la vaschetta può contenere oggetti come i normali contenitori in cartone per uova, ghiaccio, ecc.

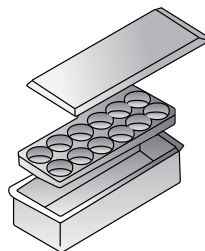

Fermo per bottiglie alte/Snugger (dipende dal modello)

Il fermo per bottiglie alte può essere posizionato sopra qualsiasi vaschetta removibile della porta ed evita che le bottiglie alte si inclinino in avanti.

Lo Snugger collegato al Fermo per bottiglie mantiene le bottiglie e qualsiasi altro contenitore in posizione quando la porta viene aperta o chiusa. Regolare lo Snugger facendolo scorrere da un lato all'altro.

Vassoio per uova con manico (lo stile può variare/dipende dal modello)

Il Vassoio per uova con manico accoglie una dozzina di uova e può essere rimosso agevolmente per trasportarlo sul piano di lavoro o per lavarlo.

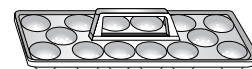



Caratteristiche del congelatore

Ripiani e cestelli

Ripiano fisso del congelatore

Rimozione dei ripiani montati su staffe:

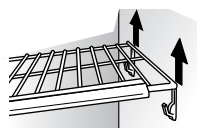

- Sollevare il ripiano dalle clip montate a parete ed estrarre dalle guide a sinistra.

Installazione dei ripiani montati su staffe:

- Posizionare il lato sinistro del ripiano nelle guide ed esercitare una pressione verso il basso sulle clip a parete.

Ripiani

I ripiani possono essere spostati per soddisfare le necessità individuali di conservazione.

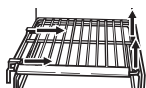

Rimozione di un ripiano:

- Sganciare il lato destro del ripiano dalla guida a parete e farlo scorrere a destra.

Installazione di un ripiano:

- Posizionare il ripiano sulla guida sinistra a parete. Agganciare il ripiano alla guida destra.

Cestelli e cassetti

Cestelli e cassetti (lo stile può essere diverso) scorrono verso l'esterno per consentire un agevole accesso agli articoli nella parte posteriore.

Rimozione:

- Estrarre completamente e sollevare il frontale per liberare il contenitore.



Installazione:

- Far scorrere il cestello o il cassetto sulle guide a parete. Sollevare la parte frontale e spingere verso il fondo del frigorifero.

Vaschetta di conservazione del ghiaccio

La Vaschetta di conservazione del ghiaccio è situata sotto al dispositivo automatico di fabbricazione del ghiaccio.

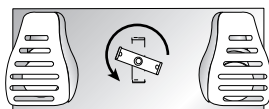

Rimozione:

- Sollevare il braccio del dispositivo di fabbricazione del ghiaccio per disattivarlo. Sollevare la parte frontale della vaschetta ed estrarla completamente. Sollevare verso l'alto la parte frontale della vaschetta e rimuoverla.

Installazione:

- Far scorrere la vaschetta sulle guide sotto al dispositivo di fabbricazione del ghiaccio fino a quando scatta in posizione. Abbassare il braccio del dispositivo di fabbricazione del ghiaccio per attivare la produzione di ghiaccio.

Importante: Per una corretta distribuzione del ghiaccio, la vaschetta del ghiaccio deve essere bloccata nella posizione giusta. Per allineare correttamente la vaschetta del ghiaccio con la manopola a elica, girare la manopola a elica dietro la vaschetta in senso antiorario (come indicato).

Scomparti nella porta

Vaschette regolabili sulla porta

Le vaschette sulla porta possono essere spostate per soddisfare le esigenze individuali di conservazione.

Rimozione:

- Sollevare la vaschetta sino a sganciarla dai supporti della porta, quindi tirare in avanti per estrarla.



Installazione:

- Far scorrere la vaschetta sul supporto a parete all'altezza desiderata e premere verso il basso per bloccarla in posizione.

Vaschetta fissa sulla porta (dipende dal modello)

La vaschetta fissa sulla porta è situata nella parte alta della porta del congelatore.

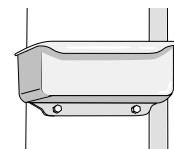

Importante: la vaschetta fissa sulla porta non è regolabile. Se viene rimossa, la luce del congelatore non verrà disattivata alla chiusura della porta.

Vaschette ribaltabili sulla porta (dipende dal modello)

Le vaschette ribaltabili sulla porta consentono un agevole accesso agli articoli conservati.

Rimozione della vaschetta:

- Sollevare la vaschetta.
- Tirare con forza per estrarla dal supporto.

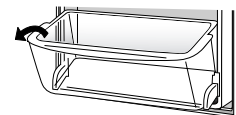

Installazione della vaschetta:

- Inclinare leggermente verso il basso la parte frontale della vaschetta.
- Fare scorrere sul supporto e raddrizzare.

Cambiare posizione alla vaschetta:

- Rimuovere la vaschetta.
- Sollevare il supporto ed estrarlo.

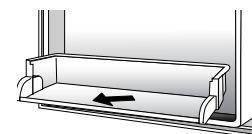

Posizionare il supporto nella nuova posizione, facendolo scorrere verso l'interno e verso il basso.

Cestelli da porta inclinabili (dipende dal modello)

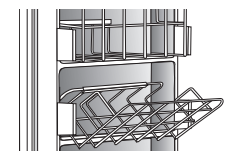

Questi cestelli forniscono un adeguato spazio alla conservazione di prodotti alimentari congelati che tendono a spostarsi, come le confezioni di verdure.



Ghiaccio e acqua

Caratteristiche del distributore (dipende dal modello)

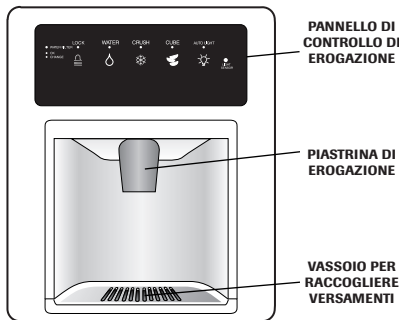

Luce del distributore (dipende dal modello)

Quando si richiede la distribuzione di ghiaccio o acqua con il pulsante principale di erogazione, nell'area del distributore viene attivata una spia luminosa.

Leva di erogazione

La leva di erogazione si trova sulla parete di fondo dell'area di erogazione. Quand'è premuta, la distribuzione avviene secondo quanto si è scelto sul pannello di controllo di erogazione.

Vassoio rimovibile

Il vassoio rimovibile in fondo all'area di distribuzione è concepito per raccogliere piccoli versamenti e può essere rimosso facilmente per vuotarlo e pulirlo.

Importante: il vassoio rimovibile non ha scarico. Evitare che il vassoio trabocchi. Se necessario, rimuovere il vassoio e asciugarlo.

Funzionamento dell'erogatore di acqua

⚠ AVVISI

Per evitare infortuni o danni alle cose procedere come segue:

- **Non** mettere dita, mani o altri oggetti estranei nell'apertura del distributore.
- **Non** servirsi di oggetti taglienti per rompere il ghiaccio.
- **Non** distribuire ghiaccio direttamente in bicchieri sottili, vasellame leggero o cristallo delicato.

Utilizzo del dispositivo di produzione del ghiaccio

- Per attivare il dispositivo di produzione del ghiaccio, spingere il braccio verso il basso sbloccandolo.

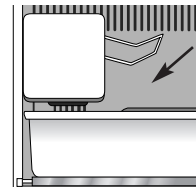

- Sollevare il braccio nella posizione di blocco per disattivare il dispositivo di produzione del ghiaccio.

Nota: Durante l'uso iniziale del distributore di acqua vi saranno uno a due minuti di ritardo nell'erogazione, mentre il serbatoio si riempie d'acqua. Scartare i primi 10-14 bicchieri di acqua dopo l'allacciamento iniziale dell'acqua al frigorifero e dopo lunghi periodi di inattività.

Uso della leva di erogazione

- Scegliere la selezione di acqua dal pannello di controllo del distributore.
- Premere con un recipiente robusto, contro la leva di erogazione. Durante la distribuzione di ghiaccio tritato, tenere il contenitore il più possibile vicino allo scivolo per ridurre gli spruzzi.
- Per arrestare l'erogazione di acqua togliere la pressione sulla leva. Una piccola quantità di acqua potrebbe continuare ad uscire e a cadere nel vassoio del distributore. I versamenti abbondanti devono essere asciugati.

Ghiaccio e acqua

Controllo del distributore (dipende dal modello) (le funzionalità del controllo variano a seconda dei modelli)

Funzionamento del distributore di ghiaccio

Distribuzione del ghiaccio:



- Selezionare la modalità del ghiaccio in **Crushed** (macinato) o **Cubes** (cubetti) premendo il pulsante relativo nel pannello di controllo del distributore. Un spia verde sopra il pulsante conferma la selezione.
- Premere il recipiente contro la leva di erogazione. Durante la distribuzione di ghiaccio macinato tenere il recipiente il più possibile vicino allo scivolo per ridurre gli spruzzi.



Note:

- La modalità selezionata non può essere cambiata durante la distribuzione del ghiaccio.
- Se il distributore (dipende dal modello) funziona per più di due minuti, un sensore automatico spegne l'alimentazione di corrente all'area di distribuzione. Vedere la sezione *Blocco del distributore* per informazioni su come sbloccarlo.

Blocco del distributore (dipende dal modello)

Il blocco del distributore blocca l'erogazione di ghiaccio o acqua.

Blocco del distributore:

- Mantenere premuto il pulsante **Lock** per *tre* secondi. Una spia verde sopra al pulsante conferma che il distributore è bloccato.



Sblocco del distributore:

- Mantenere premuto il pulsante **Lock** per *tre* secondi. La spia verde sopra al pulsante si spegnerà.

Spia dell'indicatore di stato del filtro dell'acqua (dipende dal modello)

La spia dell'indicatore di stato del filtro dell'acqua serve per ricordare di sostituire il filtro dell'acqua. Una spia verde indica che il filtro è in buone condizioni, una spia rossa che il filtro deve essere sostituito. Dopo essere diventata rossa, la spia rimane tale fino al ripristino della funzione.



Ripristino della spia:

- Mantenere premuti insieme i pulsanti **Lock** e **Water** per *quattro* secondi. Quando la funzione è stata ripristinata con successo la spia di stato verde lampeggerà tre volte.



Luce automatica (dipende dal modello)

La funzione Luce automatica offre la capacità di attivare la luce del distributore con maggiore potenza quando il Sensore di luce rivela che il livello della luce ambientale è basso.



Attivazione della Luce automatica:

- Premere il pulsante **Auto Light**. Una spia verde sopra il pulsante si illumina quando il sensore è attivo.

Disattivazione della Luce automatica:

- Premere il pulsante **Auto Light**. La spia verde sopra al pulsante si spegnerà.

Nota: La luce del distributore funziona indipendentemente dal fatto che la Luce automatica sia ON o OFF.

Modalità Giorno Festivo (dipende dal modello)

Se attivata, la Modalità Giorno Festivo disattiva le luci del controllo, pur mantenendo i controlli di funzione.

Attivazione della modalità di giorno festivo:

- Mantenere premuti insieme i pulsanti **Lock** e **Auto Light** da *tre a quattro* secondi, dopo di che la luce del distributore si spegnerà.



Disattivazione della modalità di giorno festivo:

- Mantenere premuti insieme i pulsanti **Lock** e **Auto Light** da *tre a quattro* secondi, dopo di che la luce del distributore si riaccenderà.

Note:

- In questa modalità la luce del distributore non si accende durante la distribuzione.
- Nel caso di interruzione dell'erogazione di energia elettrica, il controllo rimarrà nella Modalità Giorno Festivo anche dopo il ripristino.

Filtro dell'acqua

Rimozione e installazione del filtro dell'acqua (dipende dal modello)

⚠ ATTENZIONE

Per evitare infortuni gravi o morte, **non** usare il frigorifero senza adeguata disinfezione prima o dopo l'uso del filtro in una località in cui vi era acqua pericolosa o di qualità sconosciuta.

⚠ AVVISO

Dopo l'installazione di un filtro dell'acqua, lasciare sempre scorrere l'acqua per due minuti prima di rimuovere per qualsiasi motivo il filtro. L'aria intrappolata nel sistema potrebbe causare un'espulsione violenta dell'acqua e della cartuccia. Rimuovere con cautela.

- La cartuccia di bypass **non** filtra l'acqua. Assicurarsi di avere una cartuccia di ricambio quando occorre cambiare il filtro.
- Se il sistema di filtrazione dell'acqua ha subito un congelamento, cambiare la cartuccia del filtro.
- Se il sistema non è stato utilizzato per diversi mesi, o l'acqua ha un odore o gusto sgradevole, sciacquare il sistema erogando acqua per due o tre minuti. Se l'odore e il gusto sgradevoli persistono, cambiare la cartuccia del filtro.

Installazione iniziale

Il filtro dell'acqua è situato nell'angolo in alto a destra dello scomparto cibi freschi.

1. Rimuovere il coperchio blu del bypass e conservarlo per un uso futuro.
2. Rimuovere l'etichetta che sigilla l'estremità del filtro e inserirla nella testa del filtro.
3. Ruotare delicatamente in senso *orario* fino a quando il filtro si blocca. Inserire il coperchio del filtro fino a farlo scattare.

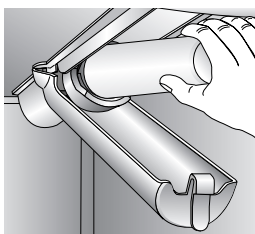
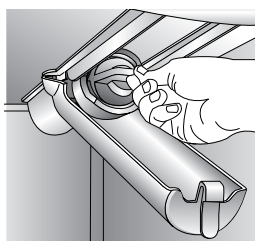

4. Far uscire l'aria dal sistema per ridurre gli spruzzi di acqua. Lasciare scorrere l'acqua ininterrottamente per due minuti attraverso il distributore fino a quando esce in modo continuo. Quando viene usato per la prima volta, attendere uno o due minuti per consentire che il serbatoio interno dell'acqua si riempia.

- In ambienti con acqua di scarsa qualità potrebbe essere necessario farla scorrere più a lungo.

Sostituzione del filtro dell'acqua

Importante: L'aria intrappolata nel sistema potrebbe causare una espulsione violenta dell'acqua e della cartuccia. Rimuovere con cautela.

1. Ruotare il filtro in senso *antiorario* fino a staccarlo dalla testa del filtro.
2. Versare l'acqua dal filtro nel lavandino e gettarlo con i normali rifiuti di casa.
3. Asciugare l'eccesso di acqua dal coperchio del filtro e continuare con il procedimento descritto nelle fasi 2 e 4 della sezione *Installazione iniziale*.

Il filtro dovrebbe essere cambiato almeno ogni 12 mesi.

Importante: le condizioni dell'acqua e la frequenza di utilizzo influenzano la durata della cartuccia del filtro dell'acqua. Se si usa molta acqua o se l'acqua è di scarsa qualità, potrebbe essere necessario sostituire il filtro più spesso.

Per acquistare la cartuccia di ricambio per il filtro dell'acqua, contattare il distributore locale.

Il distributore di acqua può essere utilizzato senza filtro dell'acqua. Se si opta per questa soluzione, sostituire il filtro con il coperchio blu del bypass.

PuriClean™ II Specifiche di sistema e foglio dei dati di rendimento della cartuccia del filtro dell'acqua

Specifiche

Velocità (massima) del flusso di servizio.....	0.78 GPM (2.9 L/min)
Durata (massima) 750	750 gallons/2838 liters
Temperatura massima di esercizio.....	100° F / 38° C
Requisiti minimi di pressione.....	35 psi / 241 kPA
Temperatura minima di esercizio.....	33° F / 1° C
Pressione massima di esercizio.....	120 psi / 827 kPA

Dati di rendimento

Standard No 42: Effetti Estetici								
Parametro	USEPA MCL	Concentrazione del prodotto indesiderato	Media prodotto indesiderato	Deflusso		Riduzione %		Requisito minimo di riduzione
				Media	Massimo	Media	Minima	
Cloro	–	2,0 mg/L ± 10%	1,88 mg/L	<0,05 mg/L	0,06 mg/L	>97,26%	96,84%	50%
T & O	–	–	–	–	–	–	–	–
Particolati**	–	almeno 10.000 particelle/mL	5.700.000 #/ml	30.583 #/ml	69.000 #/ml	99,52%	98,94%	85%

Standard No 53: Effetti igienici								
Parametro	USEPA MCL	Concentrazione del prodotto indesiderato	Media di prodotto indesiderato	Deflusso		Riduzione %		Requisito minimo di riduzione
				Media	Massimo	Media	Minima	
Torbidità	1 NTU**	11 ± 1 NTU***	10,73 NTU	0,36 NTU	0,049 NTU	97,09%	95,20%	0,5 NTU
Cisti	Riduzione % 99,5	Minimo 50.000/L	220.000 #/L	<1	<1	>99,99%	>99,99%	>99,95%
Asbesto	Riduzione % 99	da 10' a 10 ⁶ fibre/L; fibre più lunghe di 10 micrometri	155 MF/L	<1	<1	>99,99%	>99,99%	99%
Piombo a pH 6,5	0,015 mg/L	0,15 mg/L ± 10%	0,153 mg/L	<0,001	<0,001	>99,35%	>99,35%	0,10 mg/L
Piombo a pH 8,5	0,015 mg/L	0,15 mg/L ± 10%	0,150 mg/L	<0,001	<0,001	>99,35%	>99,35%	0,10 mg/L
Mercurio a pH 6,5	0,002 mg/L	0,006 mg/L ± 10%	0,006 mg/L	0,00026	0,0005	98,72%	90,91%	0,002 mg/L
Mercurio a pH 8,5	0,002 mg/L	0,006 mg/L ± 10%	0,006 mg/L	0,0008	0,0015	98,72%	75,93%	0,002 mg/L
Lindano	0,0002 mg/L	0,002 mg/L ± 10%	0,002 mg/L	0,000025	0,00007	98,72%	96,50%	0,0002 mg/L
Toxafene	0,003 mg/L	0,015 mg/L ± 10%	0,015 mg/L	<0,001	<0,001	92,97%	91,67%	0,003 mg/L
Atrazina	0,003 mg/L	0,009 mg/L ± 10%	0,00873 mg/L	<0,002	<0,002	76,99%	75,31%	0,003 mg/L

* Provati con una velocità di flusso di 2,9 L/min; a una pressione di 413,1 kPa; pH di 7,5 ± 0,5; a una temperatura di 20 ± 3 °C; in condizioni standard di laboratorio, ma il rendimento reale può variare. Il rendimento dichiarato è provato e autenticato dalla NSF International.

** Misurato in particelle/ml. Le particelle usate erano tra 0,5 e 1 micron.

*** Unità nefelometriche di torbidità



Provato e autorizzato da NSF International in conformità agli standard 42 e 53 ANSI/NSF nei modelli 750 per la riduzione di:

Standard n° 42: Effetti estetici

Riduzione di gusti e odori
 Odore e sapore di cloro
 Unità di filtraggio meccanico
 Riduzione di particolati di classe 1

Standard n° 53: Effetti igienici

Unità di riduzione chimica
 Riduzione di Piombo, Atrazina, Lindano, Mercurio & Toxafene
 Unità di filtrazione meccanica
 Riduzione di cisti, torbidità e asbesto

Condizioni generali di utilizzo

Leggere il presente foglio dei dati del rendimento e confrontare le capacità di questa unità con le esigenze reali di purificazione di acqua.

NON utilizzare questo prodotto in zone con acqua microbiologicamente pericolosa o di qualità sconosciuta senza un disinfezione idonea a monte o a valle del sistema. Un sistema certificato per riduzione di cisti può essere utilizzato su acqua disinfettata che può contenere cisti filtrabili.

USARE SOLTANTO CON ACQUA FREDDA. VERIFICARE CHE SIANO RISPETTATI LEGGI E REGOLAMENTI STATALI E LOCALI.

La sostituzione tempestiva della cartuccia è essenziale per un rendimento soddisfacente del sistema di filtrazione. Per il funzionamento generale, i requisiti di manutenzione e la ricerca di guasti, si prega di fare riferimento alla Guida all'uso e alla manutenzione.

Questo sistema è stato provato in conformità a ANSI/NSF 42 e 53 per la riduzione delle sostanze sopra elencate. La concentrazione delle sostanze indicate all'ingresso del sistema è stata ridotta ad una concentrazione minore o uguale a quella consentita per acqua in uscita dal sistema, come specificato in ANSI/NSF 42 e 53.



Suggerimenti per la conservazione dei cibi

Conservazione dei cibi freschi

- Lo scomparto per cibi freschi di un frigorifero deve avere una temperatura compresa fra 1° C e 4° C (la temperatura ottimale è 3° C). Per controllare la temperatura, inserire un termometro in un bicchiere d'acqua, posizionare il bicchiere al centro del frigorifero e controllarlo dopo 24 ore. Se la temperatura è superiore a 4° C, regolare il controllo come descritto alle pagina 119-121.
- Evitare di appoggiare troppi cibi sui ripiani del frigorifero. Questo, infatti, riduce la circolazione di aria intorno ai cibi provocando un raffreddamento non uniforme.

Frutta e verdura

- La conservazione nei cassetti crea una situazione di umidità che mantiene la qualità della frutta e della verdura per periodi di tempo più lunghi (vedere pagina 124).
- Scegliere la frutta e la verdura prima della conservazione e consumare prima i cibi morbidi o che presentano ammaccature. Gettare i cibi che mostrano segni di deterioramento.
- Avvolgere sempre i cibi dai sapori forti, come le cipolle e cavoli, con pellicola o carta d'alluminio per evitare che l'odore si propaghi agli altri cibi.
- Anche se la verdura ha bisogno di umidità per rimanere fresca, se bagnata quando riposta in frigorifero, il tempo di conservazione potrebbe diminuire (soprattutto per i cibi con foglie). Prima della conservazione, asciugare bene le verdure.
- Lavare la verdura fresca solo al momento dell'uso.

Carne e formaggio

- Avvolgere la carne cruda e la carne bianca con pellicola o carta d'alluminio per evitare perdite e la contaminazione di altri cibi o superfici.
- Occasionalmente, sulla superficie di formaggi duri (Emmental svizzero, Parmigiano) si forma della muffa. Tagliare la parte intorno (almeno 2,5 cm) e sotto l'area che presenta la muffa. Tenere lontano il coltello dalla muffa. **Non** tenere in frigorifero fette di formaggio, formaggi morbidi, ricotta, panna o yogurt che presentano muffa.

Latticini

- La maggior parte dei latticini, come il latte, lo yogurt, la panna e la ricotta presentano una data di scadenza sulla confezione. Conservare questi cibi nella confezione originale e metterli in frigorifero subito dopo l'acquisto oppure dopo ogni utilizzo.

Conservazione di cibi congelati

- Lo scomparto congelatore di un frigorifero dovrebbe avere una temperatura approssimativa di -17° C. Per controllare la temperatura, posizionare un termometro fra due pacchetti congelati e controllare dopo 24 ore. Se la temperatura è superiore a -17° C, regolare il controllo come spiegato alle pagina 119-121.
- Un congelatore risulta più efficiente se è pieno almeno per due terzi.

Preparare i cibi da conservare in congelatore

- Per ridurre al minimo la disidratazione e il deterioramento dei cibi, usare carta d'alluminio, pellicola, sacchetti per congelatore o contenitori a chiusura ermetica. Far fuoriuscire tutta l'aria dalle confezioni e assicurarsi che siano chiuse bene. Se nelle confezioni è presente aria, i cibi potrebbero essiccarsi, cambiare colore o avere un sapore strano.
- Avvolgere le carni fresche e bianche con pellicola o carta d'alluminio prima di congelarle.
- **Non** conservare nuovamente in congelatore carni già scongelate.

Caricare il congelatore

- Evitare di riporre cibi troppo caldi nel congelatore. Questo, infatti, comporta un sovraccarico del congelatore, rallenta i tempi di congelamento e potrebbe innalzare la temperatura dei cibi congelati.
- Lasciare uno spazio fra le confezioni per consentire la libera circolazione dell'aria e consentire un rapido congelamento.
- Evitare di conservare cibi difficili da congelare, come gelati e succo d'arancia, nelle vaschette sulla porta del congelatore. È meglio conservare questi cibi all'interno del congelatore dove la variazione di temperatura dovuta all'apertura della porta è inferiore.



Manutenzione e pulizia

⚠ ATTENZIONE

Per evitare scosse elettriche che possono causare gravi infortuni e morte, staccare la corrente elettrica dal frigorifero prima di pulirlo. Al termine della pulizia ricollegare la corrente elettrica.

⚠ AVVISO

Per evitare infortuni o danni alle proprietà procedere come segue:

- Leggere e seguire le istruzioni del fabbricante riguardanti tutti i prodotti per la pulizia.
- **Non** mettere vaschette, ripiani né accessori nella lavastoviglie, perché si potrebbero spaccare o deformare.

Pulizia del frigorifero

PARTE	NON UTILIZZARE	DA FARE
Porte e struttura esterna verniciate lisce o lavorate (a seconda dei modelli) <i>Qualsiasi danno alle superfici derivante da un utilizzo improprio di prodotti per la pulizia o di prodotti non raccomandati non è coperto da garanzia.</i>	Prodotti abrasivi Ammoniaca Candeggina Detergenti concentrati o solventi Spugnette abrasive o paglietta	Usare una soluzione di acqua e bicarbonato (4 cucchiaini da tavola di bicarbonato di sodio in 1 litro di acqua calda).
Interni		
Porte ed esterni in acciaio (dipende dal modello) Importante: <i>i danni alle finiture in acciaio inossidabile causati dall'uso improprio di prodotti di pulizia o di prodotti sconsigliati non sono coperti dalla garanzia di prodotto.</i>	Prodotti abrasivi Ammoniaca Candeggina Detergenti concentrati o solventi Spugnette abrasive o paglietta Prodotti a base di aceto Detergente a base di limone	Sciacquare le superfici con acqua pulita tiepida e asciugare immediatamente per evitare macchie. Usare acqua saponosa tiepida e un panno morbido e pulito oppure una spugna. Sciacquare le superfici con acqua pulita tiepida e asciugare immediatamente per evitare macchie. Per lucidare e impedire le impronte delle mani, usare Stainless Steel Magic Spray (codice 20000008)*
Guarnizioni delle porte	Prodotti abrasivi Spugnette abrasive o paglietta	Usare acqua saponosa tiepida e un panno morbido e pulito oppure una spugna.
Avvolgimento del condensatore <i>Per accedervi, rimuovere la griglia inferiore.</i>	Qualsiasi elettrodomestico diverso da un aspirapolvere	Usare un aspirapolvere.
Griglia del ventilatore del condensatore <i>Vedere retro del frigorifero.</i>		Usare un aspirapolvere munito di spazzola.
Accessori <i>Ripiani, vaschette, cassette, ecc.</i>	La lavastoviglie	Seguire le istruzioni per la rimozione e l'installazione riportate nelle rispettive sezioni. Aspettare che gli accessori si scaldino alla temperatura ambiente. Diluire con detersivo neutro e usare per la pulizia un panno morbido e pulito o una spugna. Usare una spazzola di plastica per pulire nelle scanalature. Risciacquare le superfici con acqua tiepida pulita. Asciugare immediatamente vetro e oggetti trasparenti per evitare macchie.



Manutenzione e pulizia

Rimozione degli odori dal frigorifero

⚠ ATTENZIONE

Per evitare scosse elettriche che possono causare gravi infortuni e morte, staccare la corrente elettrica dal frigorifero prima di pulirlo. Al termine della pulizia ricollegare la corrente elettrica.

1. Rimuovere tutto il cibo e mettere il frigorifero su **OFF**.
2. Scollegare l'alimentazione di corrente del frigorifero.
3. Pulire tutte le superfici interne e tutti i ripiani, cassetti, vaschette e guarnizioni seguendo le istruzioni.
4. Diluire un detersivo neutro e passare accuratamente con una spazzola di plastica tutte le fessure. Lasciare ad agire per cinque minuti. Sciacquare le superfici con acqua tiepida. Asciugare con un panno morbido e pulito.
5. Lavare e asciugare tutte le bottiglie, i contenitori e i vasetti. Gettare gli articoli rovinati o scaduti.
6. Impacchettare o conservare in contenitori ben chiusi i cibi che propagano odore per prevenire l'ulteriore diffusione di odori.
7. Ricollegare il frigorifero e riporre il cibo al suo interno.
8. Attendere che il frigorifero si raffreddi.
9. Dopo 24 ore, verificare se l'odore è stato eliminato.

Se l'odore persiste:

1. Rimuovere i cassetti per frutta e verdura e porli sul ripiano superiore del frigorifero.
2. Riempire il frigorifero e il congelatore – incluse le porte – con dei fogli stropicciati di carta da giornale bianco e nero.
3. Spargere dei pezzetti di carbone su giornale stropicciati, sia nel frigorifero che nel congelatore.
4. Chiudere le porte e lasciare riposare da 24 a 48 ore.

Consigli per risparmiare energia

- Evitare di stipare eccessivamente i ripiani, per non ridurre la circolazione di aria attorno al cibo e causare un funzionamento eccessivo del frigorifero.
- Evitare di inserire contemporaneamente più cibi caldi nel frigorifero, per non sovraccaricare gli scomparti e rallentare il processo di raffreddamento.
- **Non** usare fogli di alluminio, carta oleata o tovagliette in carta a protezione dei ripiani, per non ridurre la circolazione dell'aria e diminuire l'efficienza del frigorifero.
- Un congelatore pieno per due terzi ha una efficienza maggiore.
- Collocare il frigorifero nella parte più fredda della stanza. Evitare le zone colpite dalla luce diretta del sole, o vicino a condotti di riscaldamento, canne fumarie o altre sorgenti di calore: Se non fosse possibile, isolare esternamente usando parte di un mobile o del materiale isolante.
- Pulire le guarnizioni delle porte ogni tre mesi seguendo le istruzioni, per assicurare che le porte si chiudano perfettamente e garantire un buon funzionamento del frigorifero.
- Ridurre il tempo di apertura delle porte sistemando opportunamente gli articoli nel frigorifero.
- Verificare la chiusura ermetica delle porte livellando il frigorifero come indicato nelle istruzioni di installazione.
- Pulire gli avvolgimenti del condensatore ogni tre mesi, come indicato nelle istruzioni per la pulizia, per aumentare il risparmio di energia e migliorare il rendimento del frigorifero.



Manutenzione e pulizia

Sostituire le lampadine

⚠ ATTENZIONE

Per evitare una scossa elettrica, che può causare infortuni gravi o morte, scollegare la corrente elettrica dal frigorifero prima di sostituire la lampadina. Dopo la sostituzione ricollegare la corrente elettrica.

⚠ AVVISO

B

- Aspettare che la lampadina si raffreddi.
- Indossare guanti per sostituire la lampadina.

Scomparto superiore dei cibi freschi

Le lampadine del ripiano superiore dello scomparto cibi freschi si trovano dietro il pannello frontale. Raggiungere il pannello dal dietro per sostituire le lampadine.

Scomparto inferiore dei cibi freschi

1. Spingere le linguette inferiori **(A)** sulla protezione. Ruotare il coperchio e rilasciare le linguette **(B)**.
2. Rimuovere la lampadina.
3. Sostituire con lampadine da elettrodomestici: **non più di 40 Watt**.
4. Inserire le linguette superiori **(B)** della protezione nelle fessure e premere la parte inferiore **(A)** fino a farla scattare.

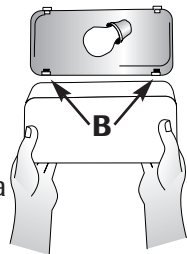
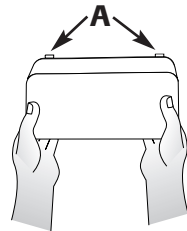

Sezione superiore del congelatore

1. Rimuovere la vaschetta del ghiaccio sollevando la parte frontale ed estraendola. 
2. Rimuovere la protezione della lampadina premendo sul lato destro superiore della protezione e ruotando verso il basso.
3. Rimuovere la lampadina. Sostituire con lampadine da elettrodomestici: **non più di 40 Watt**.
4. Ruotare la protezione verso l'alto esercitando su di essa una leggera pressione fino a farla scattare in posizione.
5. Rimettere a posto la vaschetta del ghiaccio facendola scorrere fino a quando scatta al suo posto.

Sezione inferiore del congelatore

1. Stringere entrambi i lati della protezione della lampadina per rimuoverla.
2. Rimuovere la lampadina. Sostituire con lampadine da elettrodomestici: **non più di 40 Watt**.
3. Stringere entrambi i lati della protezione della lampadina per farla scattare in posizione.

Distributore di ghiaccio ed acqua (dipende dal modello)

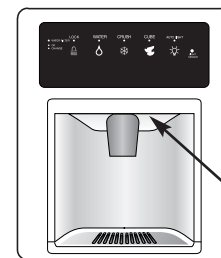

Posizione della lampadina

1. Individuare la lampadina nella parte superiore del telaio di distribuzione. Svitare per rimuoverla.
2. Sostituire la lampadina con una lampadina da **E10, 6 watt, 250 volt**.



Manutenzione e pulizia

Prima di partire per le vacanze

⚠ ATTENZIONE

Se il vostro frigorifero ha un distributore di ghiaccio ed è installato in una posizione in cui vi è una remota possibilità che la temperatura possa scendere al di sotto della temperatura di congelamento, il sistema di fornitura dell'acqua (compreso il serbatoio e la valvola dell'acqua) devono essere svuotati da personale qualificato.

Per brevi vacanze o assenze (tre mesi o meno):

1. Rimuovere tutti i prodotti deperibili.
2. Se nessuno controllerà il frigorifero durante l'assenza, rimuovere anche tutti i prodotti congelati.
3. Se il frigorifero dispone di un dispositivo automatico per la fabbricazione di ghiaccio:
 - Chiudere la valvola di alimentazione dell'acqua al dispositivo almeno un giorno prima della partenza.
 - Una volta estratto l'ultimo ghiaccio, sollevare il braccio del dispositivo nella posizione **OFF**.
 - Svuotare lo scomparto del ghiaccio.
4. Se la temperatura della stanza potrebbe scendere al di sotto dei 13° C, seguire le istruzioni per le assenze prolungate.

Per vacanze o assenze lunghe (superiori ai tre mesi) o nel caso che la temperatura della stanza scenda al di sotto di 13° C:

1. Rimuovere il cibo.
2. Se il frigorifero dispone di un dispositivo automatico per la fabbricazione di ghiaccio:
 - Chiudere la valvola di alimentazione di acqua al dispositivo almeno un giorno prima della partenza.
 - Una volta estratto l'ultimo ghiaccio, sollevare il braccio del dispositivo nella posizione **OFF**.
 - Svuotare lo scomparto del ghiaccio.
3. Se il frigorifero ha un distributore con filtro dell'acqua, rimuovere la cartuccia del filtro dell'acqua e installare il bypass. Gettare la cartuccia usata.
4. Impostare il controllo del Freezer (Congelatore) a **OFF**.
5. Togliere l'alimentazione elettrica al frigorifero.
6. Pulire con cura l'interno di entrambi gli scomparti usando una soluzione di bicarbonato e un panno pulito e morbido (quattro cucchiaini da tavola di bicarbonato in un litro di acqua calda).
7. Asciugare bene.
8. Lasciare le porte aperte per prevenire la formazione di muffa e ruggine.

Al ritorno:

Dopo una vacanza o assenza breve:

Per i modelli con dispositivo per la fabbricazione o distribuzione automatica di ghiaccio:

- Ricollegare l'alimentazione dell'acqua e aprire la valvola di rifornimento (vedere pagina 115).
- Controllare la connessione con la rete idrica per 24 ore per verificare eventuali perdite.
- Lasciar scorrere 10-15 bicchieri di acqua dal distributore.
- Riavviare il dispositivo per la fabbricazione del ghiaccio.
- Gettare almeno le prime *tre* produzioni di ghiaccio.

Dopo una vacanza o assenza prolungata:

- Se il frigorifero è dotato di un dispositivo automatico per la fabbricazione di ghiaccio, ricollegare l'alimentazione dell'acqua e attivare la valvola del rifornimento (vedere pagina 115).
- Ricollegare all'alimentazione elettrica il frigorifero e impostare i controlli (vedere pagina 119-121).
- Controllare la connessione con la rete idrica per 24 ore e sistemare se necessario le perdite.

Per i modelli con distributore, fare scorrere l'acqua nel distributore per almeno *tre* minuti con inserito il bypass del filtro, quindi installare il filtro dell'acqua (vedere pagina 128).

- Dopo aver installato il filtro dell'acqua, lasciar scorrere continuamente l'acqua attraverso il distributore per almeno *due* minuti o sino a quando l'acqua non scende in modo continuo senza presenza di aria. Potrebbero passare uno o due minuti prima che l'acqua riempi il serbatoio.
- Riavviare il dispositivo per la fabbricazione del ghiaccio.
- Scartare il ghiaccio prodotto entro le prime 12 ore (almeno le prime tre produzioni).

Prima di spostarlo

- Seguire le istruzioni per vacanza/assenza prolungata, sino al punto 7.
- Assicurare tutti gli oggetti mobili come ripiani e cassetti fissandoli saldamente con del nastro adesivo così da prevenire qualsiasi danno.
- Chiudere le porte con del nastro adesivo.
- Per spostare il frigorifero usare un carrello per elettrodomestici. Manovrare sempre il carrello standovi dietro o di lato – mai dinnanzi.
- Durante il trasporto, assicurarsi che il frigorifero sia in posizione verticale.



Suoni emessi in condizioni normali

Le migliorie apportate alla struttura del frigorifero potrebbero produrre suoni diversi da quelli emessi in un modello precedente. Queste migliorie sono volte a offrire un frigorifero migliore per la conservazione dei cibi, con un ridotto consumo energetico e rendere il frigorifero più silenzioso. Visto che i nuovi modelli sono più silenziosi, si potrebbero sentire suoni già presenti nelle vecchie unità, ma che erano mascherati da livelli di rumore più alti. Molti di questi suoni sono normali. Si noti che le superfici adiacenti a un frigorifero, come le pareti, i pavimenti e mobili, potrebbero accentuare questi suoni. Di seguito sono riportati alcuni dei suoni normali che si potrebbero sentire.

RUMORE	CAUSA POSSIBILE	SOLUTION
Clic	• Il controllo del frigorifero (A) fa clic quando avvia o ferma il compressore	• Funzionamento normale
	• Il timer per lo sbrinamento o il controllo elettrico dell'umidificatore (dipende dal modello) (B) producono un rumore simile a quello di un orologio elettrico all'avvio e al termine del ciclo di sbrinamento.	• Funzionamento normale
Aria che sibila o soffia	• Il ventilatore del condensatore (D) produce questi rumori durante il funzionamento.	• Funzionamento normale
	• Il ventilatore del congelatore (C) produce questi rumori durante il funzionamento.	• Funzionamento normale
	• Il ventilatore del congelatore (C) rallenta sino a fermarsi quando viene aperta la porta del congelatore.	• Funzionamento normale
Gorgoglio o suono di bollore	• L'evaporatore (E) e lo scambiatore di calore (F) del composto refrigerante fanno questi rumori mentre circolano.	• Funzionamento normale
Colpetti	• I cubi di ghiaccio del dispositivo per produrre il ghiaccio cadono nel secchiello del ghiaccio (G) .	• Funzionamento normale
	• Lo scivolo del ghiaccio (H) si chiude.	• Funzionamento normale
Vibrazioni	• Il compressore (I) fa dei suoni pulsanti durante il funzionamento.	• Funzionamento normale
	• Il frigorifero non è livellato	• Vedere <i>Livellamento</i> (vedere pagina 118).
Ronzio	• La valvola dell'acqua del dispositivo (J) per produrre il ghiaccio ronza quando riempie di acqua il dispositivo.	• Funzionamento normale
Brusio	• Il dispositivo (K) per produrre il ghiaccio è acceso ma non collegato con l'acqua.	• Funzionamento normale
	• L'elica (L) produce un ronzio mentre agita il ghiaccio durante l'erogazione.	• Funzionamento normale
	• Il compressore (I) può produrre un ronzio piuttosto alto durante il funzionamento.	• Funzionamento normale
	• La valvola a solenoide (M) manovra lo sportello dello scivolo.	• Funzionamento normale

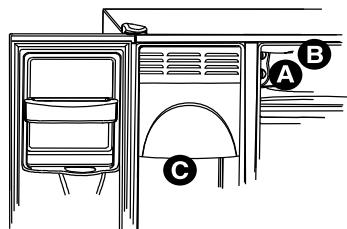
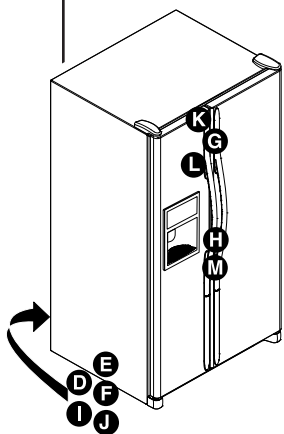



Risoluzione dei problemi

PROBLEMA	CAUSE POSSIBILI	RIMEDI
Il controllo e le luci del congelatore sono accesi, ma il compressore non funziona	Il frigorifero sta sbrinando.	Operazione normale. Aspettare 40 minuti per vedere se il frigorifero si riavvia.
I cassetti a temperatura controllata sono troppo caldi	Le impostazioni dei controlli sono troppo basse.	Vedere pagina 124 per regolare i controlli.
	I controlli del congelatore sono troppo bassi.	Vedere le pagina 119-121 per regolare i controlli.
	Il cassetto è nella posizione sbagliata.	Vedere pagina 124 per verificare la posizione del cassetto.
Il frigorifero non funziona	La spina non è collegata alla presa di corrente.	Collegare all'alimentazione elettrica il frigorifero.
	La manopola del congelatore è posizionata su OFF (dipende dal modello).	Vedere pagina 119-121 per regolare i controlli.
	I controlli della temperatura sono impostati a "-" (dipende dal modello).	Vedere pagina 119-121 per regolare i controlli.
	Il fusibile è bruciato o l'interruttore automatico o il salvavita deve essere ripristinato.	Sostituire i fusibili bruciati, controllare l'interruttore automatico o salvavita e ripristinarlo se necessario.
	Si è verificata un'interruzione di corrente elettrica.	Chiamare la compagnia elettrica locale per riferire l'interruzione.
Il frigorifero continua a non funzionare	Il frigorifero ha un guasto.	Staccare la spina del frigorifero e trasferire il cibo ad un altro frigorifero. Se un altro non è disponibile sistemare del ghiaccio secco nel congelatore per conservare il cibo. La garanzia non copre la perdita di cibo. Chiamare il servizio di assistenza.
La temperatura del cibo è troppo bassa	Gli avvolgimenti sono sporchi.	Pulire seguendo le istruzioni di pagina 131.
	I controlli del frigorifero o del congelatore sono impostati troppo alti.	Vedere le pagina 119-121 per regolare i controlli.
La temperatura del cibo è troppo calda	La porta non si chiude bene.	Il frigorifero non è livellato. Vedere pagina 118 per informazioni sul livellamento del frigorifero.
		Controllare che le guarnizioni chiudano bene. Pulire, se necessario, seguendo le istruzioni di pagina 131.
		Controllare che non vi siano delle ostruzioni interne che impediscono alla porta di chiudere bene (ad esempio dei cassetti chiusi male, dei secchielli per il ghiaccio, dei recipienti troppo grandi o sistemati male, ecc.).
	Occorre regolare i controlli.	Vedere le pagina 119-121 per regolare i controlli.
	Gli avvolgimenti del condensatore sono sporchi.	Pulire seguendo le istruzioni di pagina 131.
	La griglia posteriore dell'aria è bloccata.	Verificare la posizione degli oggetti all'interno del frigorifero e liberare la griglia. Le griglie posteriori sono situate sotto i cassetti per frutta e verdura.
	La porta è stata aperta frequentemente o è rimasta aperta a lungo.	Ridurre il tempo in cui la porta rimane aperta. Organizzare il cibo in modo efficiente per assicurare che la porta sia aperta il meno possibile.
	Si è aggiunto del cibo di recente.	Aspettare che il cibo appena aggiunto abbia raggiunto la temperatura del frigorifero o del congelatore.
Il frigorifero ha odore	I cibi che sprigionano odori dovrebbero essere coperti o impacchettati.	Pulire seguendo le istruzioni di pagina 131.
	L'interno del frigorifero necessita di pulizia.	



Risoluzione dei problemi

PROBLEMA	CAUSE POSSIBILI	RIMEDI
Si formano delle goccioline di acqua all'esterno del frigorifero	La porta non è ben chiusa.	Controllare che non vi siano delle ostruzioni interne che impediscono alla porta di chiudere bene (ad esempio dei cassettei chiusi male, dei secchielli per il ghiaccio, dei recipienti troppo grandi o sistemati male, ecc.). Vedere pagina 118 <i>Livellamento</i> .
	Le guarnizioni delle porte non chiudono in modo corretto.	Pulire seguendo le istruzioni di pagina 131.
	Il livello di umidità è alto.	Situazione normale in momenti di alta umidità.
	I controlli devono essere regolati.	Vedere le pagina 119-121 per regolare i controlli.
Si formano delle goccioline all'interno del frigorifero	I livelli di umidità sono alti o la porta è stata aperta frequentemente.	Ridurre il tempo di apertura della porta. Organizzare il cibo in modo efficiente per assicurare che la porta sia aperta il meno possibile.
	Le guarnizioni delle porte non chiudono in modo corretto.	Pulire seguendo le istruzioni di pagina 131.
Il frigorifero o il dispositivo per fare il ghiaccio fa rumori inconsueti o che sembrano troppo forti	Funzionamento normale.	Vedere pagina 135.
Il cassetto a temperatura controllata e/o il cassetto per frutta e verdura non si chiudono agevolmente	Il contenuto dei cassettei o la posizione degli oggetti che li circondano potrebbero ostruire i cassettei.	Spostare gli oggetti ed i recipienti per evitare interferenze con i cassettei.
	Il cassetto non è nella posizione giusta.	Vedere pagina 124 per un posizionamento corretto del cassetto.
	Il frigorifero non è livellato.	Vedere pagina 118 per informazioni sul livellamento del frigorifero.
	Le guide del cassetto sono sporche.	Pulire le guide dei cassettei con acqua tiepida e sapone. Sciacquare e asciugare bene. Applicare uno strato sottile di vaselina alle guide del cassetto.
Il frigorifero si accende troppo spesso	Le porte sono state aperte frequentemente o sono rimaste aperte a lungo.	Ridurre il tempo di apertura delle porte. Organizzare il cibo in modo efficiente per fare in modo che la porta sia aperta il meno possibile. Dopo l'apertura della porta consentire che l'ambiente interno si riadatti.
	L'umidità o la temperatura nella zona circostante è elevata.	Funzionamento normale.
	Si è aggiunto del cibo di recente.	Aspettare che il cibo appena aggiunto abbia raggiunto la temperatura del frigorifero o del congelatore.
	Il frigorifero è esposto a calore ambientale o proveniente da un elettrodomestico vicino.	Valutare l'ambiente del frigorifero, forse occorre spostarlo per farlo funzionare in modo più efficiente.
	Gli avvolgimenti del condensatore sono sporchi.	Pulire seguendo le istruzioni di pagina 131.
	I controlli devono essere regolati.	Vedere le pagina 119-121 per regolare i controlli.
	La porta non si chiude bene.	Il frigorifero non è livellato. Vedere pagina 118 <i>Livellamento</i> . Controllare che non vi siano delle ostruzioni interne che impediscono alla porta di chiudere bene (ad esempio dei cassettei chiusi male, dei secchielli per il ghiaccio, dei recipienti troppo grandi o sistemati male, ecc.).
	Le guarnizioni delle porte non chiudono in modo corretto.	Pulire seguendo le istruzioni di pagina 131.



Risoluzione dei problemi

Ghiaccio e acqua

PROBLEMA	CAUSE POSSIBILI	RIMEDI
Non vi sono spie accese sul pannello di controllo della distribuzione	La porta del congelatore non è chiusa.	Controllare che la porta del congelatore sia chiusa. Quando tale porta è aperta l'elettricità è scollegata dal controllo.
	Il frigorifero non è collegato alla corrente elettrica.	Collegare il frigorifero alla corrente elettrica.
	Il fusibile è bruciato o l'interruttore automatico o salvavita deve essere ripristinato.	Sostituire il fusibile bruciato e controllare se occorre ripristinare l'interruttore automatica.
	Si è verificata un'interruzione di corrente elettrica.	Chiamare la compagnia elettrica per riferire l'interruzione.
	Il frigorifero è in Modalità Giorno Festivo.	Vedere <i>Modalità Giorno Festivo</i> a pagina 127.
Quando si preme la leva non viene distribuito ghiaccio né acqua	La porta del congelatore non è chiusa.	Controllare che la porta del congelatore sia chiusa. Quando tale porta è aperta l'elettricità è scollegata dal controllo.
	I controlli sono in modalità bloccata (dipende dal modello).	Vedere <i>Blocco del distributore</i> a pagina 127.
	La vaschetta dell'acqua si sta riempiendo.	All'inizio, bisogna attendere 1 o 2 minuti perché si riempi il serbatoio interno dell'acqua.
	Il dispositivo di fabbricazione del ghiaccio è stato appena installato o si è usata una gran quantità di ghiaccio.	Sono necessarie 24 ore per la prima produzione di ghiaccio o perché il dispositivo di fabbricazione del ghiaccio si riempia dopo essere stato svuotato.
	Il filtro dell'acqua è ostruito o deve essere cambiato.	Cambiare il filtro dell'acqua (vedere pagina 128).
Il dispositivo non produce ghiaccio a sufficienza o il ghiaccio è deformato	Il dispositivo per fare il ghiaccio è appena stato installato o si è utilizzata una grande quantità di ghiaccio.	Sono necessarie 24 ore per la prima produzione di ghiaccio o perché il dispositivo di fabbricazione del ghiaccio si riempia dopo essere stato svuotato.
	La pressione dell'acqua è troppo bassa.	Una bassa pressione dell'acqua può causare delle perdite nella valvola. La pressione dell'acqua deve essere tra 241 kPa e 689 kPa per un funzionamento corretto. Si raccomanda una pressione minima di 241 kPa per frigoriferi con filtro dell'acqua.
	Il filtro dell'acqua è otturato o deve essere sostituito.	Cambiare il filtro dell'acqua (vedere pagina 128).
Il dispositivo non produce ghiaccio	Il braccio del dispositivo di fabbricazione del ghiaccio è sollevato.	Controllare che il braccio del dispositivo sia abbassato. Vedere <i>Dispositivo di fabbricazione automatica del ghiaccio</i> a pagina 126.
	L'acqua non raggiunge la valvola dell'acqua.	Vedere <i>Collegamento dell'alimentazione dell'acqua</i> alle pagina 115.
	I tubi di alimentazione sono piegati.	Chiudere il rubinetto di alimentazione e raddrizzare le strozzature. Se questo si rivela impossibile sostituire il tubo.
	La pressione dell'acqua è troppo bassa.	La pressione dell'acqua deve essere tra 241 kPa e 689 kPa per un funzionamento corretto. Si raccomanda una pressione minima di 241 kPa per frigoriferi con filtro dell'acqua.
	Controllare la temperatura del congelatore.	Vedere <i>Controlli della temperatura</i> alle pagina 119-121 per la regolazione dei controlli. Per produrre ghiaccio il congelatore deve essere impostato tra -17° C e -16° C.
	La vaschetta del ghiaccio non è installata correttamente.	Vedere <i>Vaschetta di conservazione del ghiaccio</i> a pagina 125.
	Si è installato una valvola sbagliata per l'acqua.	Vedere <i>Collegamento dell'alimentazione dell'acqua</i> alle pagina 115. Le valvole a spillo e quelle a sella da 3/16" causano dei livelli bassi di acqua e possono otturare il tubo a lungo andare. Il fabbricante non è responsabile dei danni alla proprietà causati da installazione o collegamento idrico errati.
La spia del filtro dell'acqua è rossa	Il filtro dell'acqua deve essere sostituito.	Se il filtro non fosse disponibile, sostituirlo momentaneamente con il bypass. Vedere <i>Filtro dell'acqua</i> a pagina 128.
	Il sensore dell'indicatore del filtro deve essere reimpostato.	Vedere <i>Spia dell'indicatore di stato del filtro</i> a pagina 127.

continua...









Risoluzione dei problemi

PROBLEMA	CAUSE POSSIBILI	RIMEDI
Si forma del ghiaccio nel tubo di alimentazione del dispositivo per fare il ghiaccio	La pressione dell'acqua è bassa.	La pressione dell'acqua deve essere tra 241 kPa e 689 kPa per un funzionamento corretto. Si raccomanda una pressione minima di 241 kPa per frigoriferi con filtro dell'acqua.
	La valvola perforatrice non è aperta completamente.	Aprire completamente la valvola perforatrice.
	La temperatura del congelatore è troppo alta.	Vedere <i>Controlli della temperatura</i> alle pagina 119-121. La temperatura del congelatore dovrebbe essere tra -17° C e -16° C.
Il frigorifero perde acqua	Si sono usati tubi di plastica per fare il collegamento con l'acqua.	Il fabbricante raccomanda di utilizzare dei tubi di rame per l'installazione. La plastica è meno duratura e può causare delle perdite. Il fabbricante non è responsabile dei danni alle proprietà causati da installazione o collegamento idrico errati.
	Si è installata la valvola sbagliata.	Vedere <i>Collegamento dell'alimentazione dell'acqua</i> alle pagina 115. Le valvole a spillo e quelle a sella da 3/16" causano dei livelli bassi di acqua e possono otturare il tubo a lungo andare. Il fabbricante non è responsabile dei danni alla proprietà causati da installazione o collegamento idrico errati.
Il flusso dell'acqua è più lento del normale	La pressione dell'acqua è bassa.	La pressione dell'acqua deve essere tra 241 kPa e 689 kPa per un funzionamento corretto. Si raccomanda una pressione minima di 241 kPa per frigoriferi con filtro dell'acqua.
	La valvola perforatrice non è aperta completamente.	Aprire completamente la valvola perforatrice.
	Si è installata una valvola non adatta.	Vedere <i>Collegamento dell'alimentazione dell'acqua</i> alle pagina 115. Le valvole a spillo e quelle a sella da 3/16" causano dei livelli bassi di acqua e possono otturare il tubo a lungo andare. Il fabbricante non è responsabile dei danni alla proprietà causati da installazione o collegamento idrico errati.
	I tubi di alimentazione sono piegati.	Chiudere il rubinetto di alimentazione e raddrizzare le strozzature. Se ciò non è possibile, sostituire il tubo.
	Il filtro dell'acqua è otturato o deve essere sostituito.	Sostituire il filtro dell'acqua (vedere pagina 128).
	La valvola dell'acqua non è aperta completamente.	Aprire completamente la valvola dell'acqua e verificare che non vi siano perdite. Il flusso minimo al distributore dovrebbe essere di circa 295 ml in nove secondi con installato un filtro nuovo o di circa 295 ml in cinque secondi senza filtro.
L'acqua erogata non è fredda	Il frigorifero è appena stato installato.	Attendere circa 12 ore per consentire all'acqua nella vaschetta di raffreddarsi.
	La vaschetta dell'acqua è vuota.	Scartare il primo bicchiere e riempire nuovamente.
L'acqua è nebulizzata	L'acqua si è fermata nei tubi fuori dalla vaschetta e si è riscaldata a temperatura ambiente.	
	Vi sono bollicine di aria nell'acqua	Normale all'inizio della distribuzione, scomparirà con l'uso.
Vi sono particelle nell'acqua o nei cubetti di ghiaccio	Polvere di carbone proveniente dalla cartuccia del filtro.	L'acqua che fuoriesce subito dopo l'installazione della cartuccia può contenere innocua polvere di carbone. Le particelle non presentano pericolo se ingerite e scompariranno dopo poco utilizzo.
	La concentrazione dei minerali nell'acqua forma particelle quando l'acqua è gelata e sciolta.	Tali particelle non sono pericolose e sono presenti naturalmente nei sistemi di acquedotti.



Πλευρά x πλευρά
Ψυγείο

Οδηγίες χρήσης και φροντίδας

	Σημαντικές πληροφορίες ασφαλείας	141-142
	Εγκατάσταση	143-146
	Θερμοστάτες	147-149
	Χαρακτηριστικά συντήρησης	150-152
	Χαρακτηριστικά κατάψυξης	153
	Πάγος και νερό	154-155
	Φίλτρο νερού	156-157
	Συμβουλές διατήρησης τροφίμων	158
	Φροντίδα και καθαρισμός	159-162
	Ήχοι λειτουργίας	163
	Αντιμετώπιση προβλημάτων	164-167
	Guia de Uso e Cuidado em Português	168-195
	Nederlandse gebruiks- en onderhoudshandleiding	196-223
	Dansk betjeningsvejledning	224-251
	Svensk manual	252-279
	Suomenkielinen käyttö- ja huolto-ohje	280-307
	Norsk bruks- og vedlikeholdsanvisning	308-335
	Türkçe Kullanım ve Bakım Kılavuzu	336-363



Σημαντικές οδηγίες ασφαλείας

Για τον εγκαταστάτη: Παρακαλούμε αφήστε το εγχειρίδιο αυτό μαζί με τη συσκευή.

Για τον καταναλωτή: Διαβάστε και κρατήστε αυτές τις οδηγίες χρήσης και φροντίδας για μελλοντική αναφορά. Το εγχειρίδιο παρέχει πληροφορίες σχετικά με την ορθή χρήση και συντήρηση.

Κρατήστε την απόδειξη πώλησης ή/και την ακυρωμένη επιταγή ως αποδεικτικό αγοράς.

Εάν χρειαστείτε σέρβις, απευθυνθείτε στην τοπική αντιπροσωπεία για πληροφορίες σχετικά με την εγγύηση.

Θα πρέπει να έχετε τα πλήρη στοιχεία αριθμού μοντέλου και σειριακού αριθμού του ψυγείου σας. Τα στοιχεία αυτά θα τα βρείτε σε μια πινακίδα επάνω αριστερά στο εσωτερικό του χώρου ψύξης. Σημειώστε παρακάτω τους αριθμούς για ευκολία στην πρόσβαση.

Αριθμός μοντέλου _____

Αριθμός σειράς _____

Ημερομηνία αγοράς _____

Στα πλαίσια της συνεχούς προσπάθειάς μας για τη βελτίωση της ποιότητας και της απόδοσης των συσκευών μας, ενδέχεται να καταστεί αναγκαία η πραγματοποίηση αλλαγών στη συσκευή χωρίς αναθεώρηση του εγχειριδίου οδηγιών.

ΠΛΗΡΟΦΟΡΙΕΣ ΣΧΕΤΙΚΑ ΜΕ ΤΙΣ ΟΔΗΓΙΕΣ ΑΣΦΑΛΕΙΑΣ

Οι προειδοποιητικές και σημαντικές οδηγίες ασφαλείας που περιλαμβάνονται στο εγχειρίδιο αυτό δεν είναι δυνατό να καλύπτουν όλες τις πιθανές συνθήκες και καταστάσεις που ενδέχεται να αντιμετωπίσετε. Κατά την προετοιμασία, τη συντήρηση ή το χειρισμό του ψυγείου σας, θα πρέπει να εφαρμόζετε κοινή λογική, προσοχή και φροντίδα.

Σε περίπτωση που αντιμετωπίσετε προβλήματα ή συνθήκες που δεν μπορείτε να εξηγήσετε, να απευθύνεστε πάντα στον αντιπρόσωπο, στο κατάστημα πώλησης, στο κέντρο σέρβις ή στον κατασκευαστή

Αναγνώριση συμβόλων, λέξεων και ετικετών ασφαλείας

⚠ ΚΙΝΔΥΝΟΣ

ΚΙΝΔΥΝΟΣ – Άμεσοι κίνδυνοι, οι οποίοι θα έχουν ως **ΒΕΒΑΙΟ** αποτέλεσμα την πρόκληση σοβαρών σωματικών βλαβών ή και απώλειας ζωής.

⚠ ΠΡΟΕΙΔΟΠΟΙΗΣΗ

ΠΡΟΕΙΔΟΠΟΙΗΣΗ – Κίνδυνοι ή ανασφαλείς πρακτικές που θα έχουν ως **ΕΝΔΕΧΟΜΕΝΟ** αποτέλεσμα την πρόκληση σοβαρών σωματικών βλαβών ή και απώλειας ζωής

⚠ ΠΡΟΕΙΔΟΠΟΙΗΣΗ

ΠΡΟΕΙΔΟΠΟΙΗΣΗ – Κίνδυνοι ή ανασφαλείς πρακτικές που θα έχουν ως **ΕΝΔΕΧΟΜΕΝΟ** αποτέλεσμα την πρόκληση σοβαρών σωματικών βλαβών ή και απώλειας ζωής

⚠ ΚΙΝΔΥΝΟΣ

Για να μειωθεί ο κίνδυνος πρόκλησης σωματικών βλαβών ή και απώλειας ζωής, τηρείτε τις βασικές προφυλάξεις, όπως είναι μεταξύ άλλων και η ακόλουθη:

ΣΗΜΑΝΤΙΚΟ: Τα κατεστραμμένα ή εγκαταλελειμμένα ψυγεία εξακολουθούν να εγκυμονούν κινδύνους, ακόμη κι αν τα αφήσετε έξω "μόνο για μερικές μέρες". Αν θέλετε να απαλλαχτείτε από το παλιό σας ψυγείο, ακολουθήστε τις παρακάτω οδηγίες για να αποτρέψετε την πρόκληση ατυχημάτων.

Προτού πετάξετε το παλιό ψυγείο ή καταψύκτη σας:

- Αφαιρέστε τις πόρτες.
- Αφήστε τα ράφια στη θέση τους, για να μην μπορούν τα μικρά παιδιά να μπουν εύκολα μέσα.

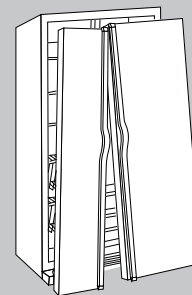



Σημαντικές οδηγίες ασφάλειας

⚠ ΠΡΟΕΙΔΟΠΟΙΗΣΗ

Για να μειωθεί ο κίνδυνος πυρκαγιάς, ηλεκτροπληξίας, σοβαρού τραυματισμού ή και θανάτου κατά τη χρήση του ψυγείου σας, τηρείτε τις βασικές προφυλάξεις, στις οποίες περιλαμβάνονται οι ακόλουθες:

1. Διαβάστε όλες τις οδηγίες προτού χρησιμοποιήσετε το ψυγείο.
2. Τηρείτε όλους τους τοπικούς κανονισμούς και διατάξεις.
3. Βεβαιωθείτε ότι ακολουθείτε τις οδηγίες γείωσης.
4. Αναθέστε σε έναν ειδικευμένο ηλεκτρολόγο τον έλεγχο αν δεν είστε βέβαιοι αν η συσκευή είναι κατάλληλα γειωμένη.
5. Μη γειώνετε σε αγωγό αερίου.
6. Μη γειώνετε σε σωλήνα παροχής κρύου νερού.
7. Το ψυγείο είναι σχεδιασμένο για λειτουργία σε ιδιαίτερο αγωγό 220-240 Volt, 10 Amp., 50 HZ.
8. Μην τροποποιείτε το βύσμα του καλωδίου. Εάν το βύσμα δεν ταιριάζει στην πρίζα, αναθέστε σε ειδικευμένο ηλεκτρολόγο την τοποθέτηση της κατάλληλης πρίζας.
9. Μη χρησιμοποιείτε προσαρμογέα, προέκταση ή ταινία παροχής ρεύματος χωρίς γείωση.
10. Μην επεμβαίνετε στους θερμοστάτες του ψυγείου.
11. Μην εκτελείτε εργασίες σέρβις ή αντικατάστασης σε οποιοδήποτε εξάρτημα του ψυγείου, εκτός και αν κάτι τέτοιο συνιστάται ρητά στις Οδηγίες Χρήσης & Συντήρησης ή στις δημοσιευμένες οδηγίες επισκευής από το χρήστη. Μην επιχειρείτε να εκτελέσετε εργασίες σέρβις αν δεν έχετε καταλάβει καλά τις οδηγίες ή αν οι εργασίες υπερβαίνουν το επίπεδο δεξιοτήτων σας.
12. Πριν από την πραγματοποίηση οποιασδήποτε εργασίας σέρβις, βγάzte το ψυγείο από την πρίζα. Αποσυνδέετε το καλώδιο ρεύματος τραβώντας το βύσμα, όχι το καλώδιο.
13. Τοποθετείτε το ψυγείο σύμφωνα με τις οδηγίες εγκατάστασης. Όλες οι συνδέσεις νερού, παροχής ρεύματος και γείωσης πρέπει να είναι σύμφωνες με τους τοπικούς κανονισμούς και, όταν είναι απαραίτητο, να εκτελούνται από αδειούχους.
14. Διατηρείτε το ψυγείο σας σε καλή κατάσταση. Τα κτυπήματα και οι πτώσεις ενδέχεται να προκαλέσουν την καταστροφή του ψυγείου ή την εμφάνιση δυσλειτουργιών ή διαρροών. Σε περίπτωση ζημιάς, απευθυνθείτε για τον έλεγχο του ψυγείου σε ειδικευμένο τεχνικό σέρβις.
15. Αντικαθιστάτε τα φθαρμένα καλώδια ή/και τα χαλαρά βύσματα..
16. Για τα είδη που τοποθετούνται στο ψυγείο, διαβάzte πάντοτε τις οδηγίες του κατασκευαστή σχετικά με την διατήρηση και το ιδανικό περιβάλλον.
17. Το ψυγείο δεν πρέπει να λειτουργεί σε χώρο όπου υπάρχουν εκρηκτικοί ατμοί..
18. Μην αφήνετε τα παιδιά να σκαρφαλώνουν, να κρέμονται ή να στέκονται σε οποιοδήποτε σημείο του ψυγείου.
19. Καθαρίζετε τα χυμένα νερά ή τα νερά που διαρρέουν από την εγκατάσταση ύδρευσης.
20. Το ψυγείο δεν προορίζεται για χρήση από μικρά παιδιά ή άτομα με αδυναμίες χωρίς επίβλεψη.
21. Τα παιδιά πρέπει να βρίσκονται υπό επιτήρηση, έτσι ώστε να είναι βέβαιο ότι δεν παίζουν με τη συσκευή.

Εγκατάσταση του ψυγείου σας

Οι οδηγίες αυτές παρέχονται για να σας βοηθήσουν στην εγκατάσταση της μονάδας σας. Ο κατασκευαστής δεν φέρει καμιά ευθύνη για εσφαλμένη εγκατάσταση.

Διαδικασία...

Η σύνδεση του ψυγείου πρέπει να γίνει από κατάλληλα καταρτισμένο τεχνικό, σύμφωνα με τις οδηγίες εγκατάστασης που ακολουθούν.

Μετρήστε το άνοιγμα της πόρτας, καθώς και το βάθος και πλάτος του ψυγείου. Αφαιρέστε τις λαβές ή τις πόρτες, αν χρειάζεται. Ο τεχνικός θα πρέπει επίσης να κάνει και τα εξής:

1. Να εργάζεται με τήρηση των κανονισμών σύνδεσης της εταιρείας ύδρευσης και της επιχείρησης ηλεκτρισμού.
2. Να ολοκληρώσει την υδραυλική σύνδεση του νερού πριν από την ηλεκτρική σύνδεση.

Η εκτέλεση εργασιών επισκευής ή αντικατάστασης του καλωδίου ρεύματος πρέπει να εκτελείται από κατάλληλα καταρτισμένο τεχνικό.

Σημείωση:

Όταν γράφετε ή τηλεφωνείτε για προβλήματα σέρβις, συμπεριλαμβάνετε τις ακόλουθες πληροφορίες

- α. Το όνομα, τη διεύθυνση και το τηλέφωνό σας,
- β. τον αριθμό μοντέλου και τον αριθμό σειράς,
- γ. το όνομα και τη διεύθυνση του αντιπροσώπου ή του τεχνικού σας,
- δ. μια πλήρη περιγραφή του προβλήματος που αντιμετωπίζετε,
- ε. την απόδειξη αγοράς

ΦΥΛΑΞΤΕ ΤΙΣ ΟΔΗΓΙΕΣ ΑΥΤΕΣ ΓΙΑ ΜΕΛΛΟΝΤΙΚΗ ΑΝΑΦΟΡΑ



Εγκατάσταση

⚠ ΠΡΟΕΙΔΟΠΟΙΗΣΗ

Η εγκατάσταση πρέπει να γίνεται μόνο από ειδικευμένο τεχνικό.

Θέση

- Μην τοποθετείτε το ψυγείο κοντά στο φούρνο, το καλοριφέρ ή άλλη πηγή θερμότητας. Εάν αυτό δεν είναι δυνατόν, καλύψτε το ψυγείο με υλικό θαλάμου ψύξης.
- Μην τοποθετείτε το ψυγείο σε χώρους όπου η θερμοκρασία πέφτει κάτω από τους 13° C ή ανεβαίνει πάνω από τους 43° C, γιατί στις θερμοκρασίες αυτές υπάρχει το ενδεχόμενο δυσλειτουργίας.
- Το ψυγείο είναι σχεδιασμένο μόνο για οικιακή χρήση.

Μέτρηση του ανοίγματος

Κατά την εγκατάσταση του ψυγείου, προβλέψτε κενό χώρο 13 mm στο επάνω μέρος και 19 mm πίσω από το κάλυμμα του χώρου του μηχανισμού του ψυγείου (που βρίσκεται στο πίσω μέρος). Προβλέψτε κενό χώρο 6 mm εκατέρωθεν του ψυγείου, για διευκόλυνση της κυκλοφορίας του αέρα, καθώς και μεγαλύτερη ευκολία στην εγκατάσταση και οριζόντιωση του ψυγείου. Εάν το ψυγείο σποθετηθεί με την άρθρωση της πόρτας προς την πλευρά του τοίχου, μπορείτε αν θέλετε να προβλέψετε επιπρόσθετο χώρο για να ανοίγει η πόρτα περισσότερο.

Μοντέλα με βάθος 60 cm

Σημείωση: Κόψτε τις γωνίες του πάγκου σε γωνία 45° αν ο πάγκος έχει πατούρα 25 mm. Φροντίστε να υπάρχει κενό 5 mm και από τις δύο πλευρές του ψυγείου και άλλα 7 mm από επάνω, για εύκολη τοποθέτηση και ευθυγράμμιση. Δεν απαιτείται ελάχιστο διάκενο στην πλάτη.

Τα υποστρώματα ή οι επικαλύψεις του δαπέδου (π.χ. μοκέτες, πλακάκια, ξύλινα δάπεδα, χαλιά) ενδέχεται να κάνουν το άνοιγμα μικρότερο από το αναμενόμενο.

Μπορείτε να κερδίσετε κάποιο περιθώριο χρησιμοποιώντας τη διαδικασία οριζοντίωσης που περιγράφεται στην ενότητα *Οριζοντίωση*.

ΣΗΜΑΝΤΙΚΟ: Αν το ψυγείο πρόκειται να τοποθετηθεί σε υποδοχή, όπου το επάνω μέρος του ψυγείου θα είναι εντελώς καλυμμένο, χρησιμοποιήστε τις διαστάσεις από το δάπεδο μέχρι το επάνω μέρος του καπακιού της άρθρωσης για να επαληθεύσετε την ορθότητα του περιθωρίου.

Μεταφορά του ψυγείου

- **ΠΟΤΕ** μη μεταφέρετε το ψυγείο οριζόντια στο πλάι. Αν δεν είναι εφικτή η μεταφορά του σε όρθια θέση, τοποθετήστε το οριζόντια με την πλάτη. Αφήστε το ψυγείο να σταθεί όρθιο για 30 λεπτά προτού το βάλετε στην πρίζα, για να βεβαιωθείτε ότι το λάδι έχει επιστρέψει στο συμπιεστή. Η άμεση σύνδεση του ψυγείου στην πρίζα μπορεί να προκαλέσει ζημιές σε εσωτερικά εξαρτήματα.
- Χρησιμοποιήστε καρτσάκι για τη μεταφορά του ψυγείου. Φορτώνετε το ψυγείο **ΠΑΝΤΑ** με το πλάι ή με την πλάτη – **ΠΟΤΕ** με το μπροστινό μέρος.
- Προστατέψτε το εξωτερικό φινίρισμα του ψυγείου κατά τη διάρκεια της μεταφοράς, τυλίγοντας το ψυγείο με κουβέρτες ή τοποθετώντας προστατευτικά ανάμεσα στο ψυγείο και το καρτσάκι.
- Ασφαλίστε το ψυγείο στο καρτσάκι με ιμάντες ή ελαστικά σχοινιά. Αν είναι δυνατόν, περάστε τους ιμάντες μέσα από τις λαβές. Μη σφίγγετε υπερβολικά, γιατί ενδέχεται να προκληθούν βαθουλώματα ή ζημιές στο εξωτερικό του ψυγείου.

Αφαίρεση και επανατοποθέτηση πορτών και αρθρώσεων

⚠ ΠΡΟΕΙΔΟΠΟΙΗΣΗ

Η εργασία αυτή πρέπει να εκτελείται από ειδικευμένο τεχνικό.

Σύνδεση της παροχής νερού (ορισμένα μοντέλα)

⚠ ΠΡΟΕΙΔΟΠΟΙΗΣΗ

Η εργασία αυτή πρέπει να εκτελείται από ειδικευμένο τεχνικό.



Εγκατάσταση

Τοποθέτηση λαβής

Εάν δεν είναι ήδη τοποθετημένες, οι λαβές βρίσκονται στο εσωτερικό του χώρου συντήρησης ή πιασμένες στο πίσω μέρος του ψυγείου.

Αφαιρέστε και πετάξτε τα υλικά συσκευασίας της λαβής και την κολλητική ταινία.

Το σχέδιο της λαβής διαφέρει ανάλογα με το ψυγείο. Ανατρέξτε στις κατάλληλες οδηγίες που ακολουθούν για το μοντέλο σας.

Λαβή εμπρόσθια τοποθέτησης (ορισμένα μοντέλα)

Απαιτούμενα υλικά

- Γάντια για την προστασία των χεριών
- Σταυροκατσάβιδο
- λαστική κάρτα αφαίρεσης πόρτας (ή πλαστική κάρτα πάχους 0,1 cm), φυλάσσετε την κάρτα για χρήση μετατοπισμένης λαβής.

Σύνδεση προεκτάσεων στη λαβή (ορισμένα μοντέλα)

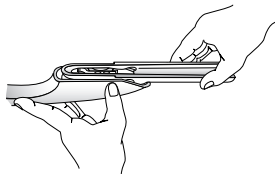

1. Ευθυγραμμίστε τη λαβή και την προέκταση όπως φαίνεται στην εικόνα.
2. Τοποθετήστε την προέκταση στο άνοιγμα της λαβής.
3. Εφαρμόστε μια μικρή πίεση και στις δύο πλευρές της προέκτασης.
4. Σύρετε την προέκταση μέχρι να σταματήσει στην εσωτερική άκρη της λαβής.

Για την τοποθέτηση:

1. Οι λαβές πρέπει να είναι προσανατολισμένες όπως φαίνεται στην εικόνα.
2. Ευθυγραμμίστε τη λαβή της πόρτας με τις βίδες της πόρτας.
3. Βεβαιωθείτε ότι η μεγάλη οπή στο κλιπ προσάρτησης εφαρμόζει προς τα κάτω και στα δύο άκρα της λαβής.

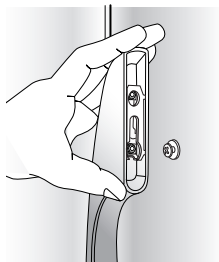
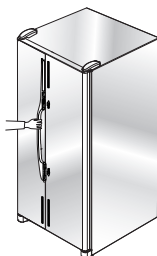

4. Περιστρέψτε τη λαβή έτσι ώστε να βρίσκεται σε ένα επίπεδο με την πόρτα.

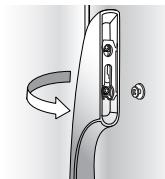

5. Κρατήστε σταθερά τη λαβή και ολισθήστε την προς τα κάτω.

Για την αφαίρεση:

1. Κρατήστε σταθερά το κάτω τμήμα της λαβής, ολισθήστε προς τα πάνω, ανασηκώστε και αφαιρέστε την από την επιφάνεια.

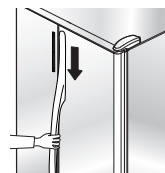

Μετατοπισμένες λαβές

Για την τοποθέτηση:

1. Ευθυγραμμίστε τη λαβή της συντήρησης με το συγκρατητήρα της λωρίδας και το κλιπ της πόρτας.
2. Βεβαιωθείτε ότι τα γλωσσίδια του κλιπ της λαβής βρίσκονται κάτω από τα γλωσσίδια του κλιπ της πόρτας.
3. Περιστρέψτε τη λαβή έτσι ώστε να βρεθεί σε ένα επίπεδο με την πόρτα.
4. Το γλωσσίδι στο κάτω μέρος της λαβής θα ευθυγραμμιστεί με την οπή στο κάλυμμα της λαβής.
5. Σύρετε τη λαβή προς τα επάνω μέχρι να ασφαλίσει.
6. Πιάστε το επάνω μέρος της λαβής στο κλιπ του συγκρατητήρα της λωρίδας.
7. Επαναλάβετε για τη λαβή της κατάψυξης.

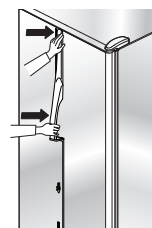
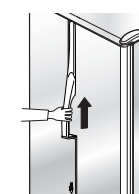
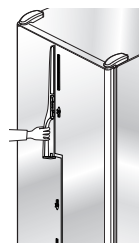

Για την αφαίρεση:

1. Προστατέψτε την περιοχή πάνω από τη λωρίδα της λαβής με ταινία. Βάλτε την άκρη ενός ίσιου κατσαβιδιού ανάμεσα στη λωρίδα της λαβής και το φύλλο της πόρτας. Τραβήξτε προσεκτικά τη λωρίδα από την πόρτα.
2. Απελευθερώστε τη λαβή από το συγκρατητήρα της.
3. Βάλτε την κάρτα αφαίρεσης λαβής πόρτας (ή μια πλαστική κάρτα πάχους 0,1 εκ.) ανάμεσα στη λαβή και το φύλλο της πόρτας (περίπου 3,8 εκ.).
4. Πιάστε γερά τη λαβή και τραβήξτε τη προς τα κάτω για να την αφαιρέσετε.
5. Επαναλάβετε για τη λαβή της κατάψυξης.

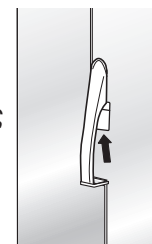



Εγκατάσταση

Λαβές αλουμινίου σε ολόκληρο το μήκος:

Για την τοποθέτηση:

1. Απελευθερώστε την επάνω λωρίδα της πόρτας αφαιρώντας τις σταυρόβιδες από το επάνω μέρος της πόρτας της συντήρησης. Κρατήστε τις βίδες για να τις ξαναχρησιμοποιήσετε αργότερα.
2. Ευθυγραμμίστε τις εγκοπές στο πίσω μέρος της λαβής με τα κλιπ συγκράτησης στις πόρτες. Βάλτε τα κλιπ στις εγκοπές και σύρετε τη λαβή προς τα κάτω μέχρι να έρθει σε επαφή με την κάτω λωρίδα.
3. Επανατοποθετήστε την επάνω λωρίδα της πόρτας και τις σταυρόβιδες.
4. Επαναλάβετε τις οδηγίες 1-3 για να τοποθετήσετε την άλλη λαβή.

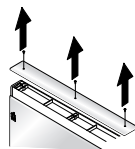

Για την αφαίρεση:

1. Απελευθερώστε την επάνω λωρίδα της πόρτας αφαιρώντας τις σταυρόβιδες από το επάνω μέρος της πόρτας της συντήρησης. Κρατήστε τις βίδες για να τις ξαναχρησιμοποιήσετε αργότερα.
2. Πιάστε γερά τη λαβή και με τα δυο χέρια, και σύρετέ τη προς τα επάνω περίπου 1,9 εκ. για να την απελευθερώσετε.
3. Επαναλάβετε τις οδηγίες 1-3 για να αφαιρέσετε την άλλη λαβή.

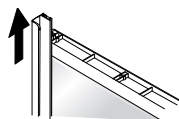
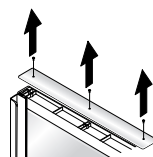
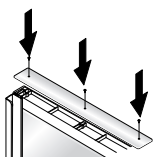

Για την επανατοποθέτηση:

1. Επαναλάβετε τα βήματα με την αντίστροφη σειρά.

⚠ ΠΡΟΣΟΧΗ

Για την αποφυγή πρόκλησης τραυματισμών ή υλικών ζημιών, τηρείτε τα παρακάτω:

- Οι επενδύσεις του ψυγείου **δεν πρέπει** να ζυγίζουν πάνω από 14 κιλά και οι επενδύσεις του καταψύκτη όχι πάνω από 7 κιλά.
- Προστατεύστε το δάπεδο, βινυλίου ή άλλου τύπου, με χαρτόνια, χαλάκια ή άλλο προστατευτικό υλικό.
- Προστατεύστε τα χέρια και τους βραχίονες φορώντας γάντια.

⚠ ΠΡΟΕΙΔΟΠΟΙΗΣΗ

Για να αποφύγετε πιθανούς τραυματισμούς και υλικές ζημιές, πριν αφαιρέσετε τις λαβές από τις πόρτες στερεώστε καλά στη θέση τους με ταινία τις διακοσμητικές επενδύσεις (ορισμένα μοντέλα).

Διακοσμητικές επενδύσεις πόρτας

Διαδικασία:

- Για να προστατεύσετε τις επιφάνειες της πόρτας από αμυχές, καλύψτε τις πίσω άκρες των διακοσμητικών επενδύσεων με ταινία επικάλυψης κατά μήκων των πίσω ακρών.
- Φυλάξτε όλες τις βίδες και τοποθετήστε ξανά στις αρχικές τους θέσεις.

Διαστάσεις επενδύσεων 6 mm:

Μοντέλα με εκτεταμένη πόρτα	Ύψος επένδυσης	Πλάτος επένδυσης
Πόρτα φρέσκων τροφίμων	169,5 cm	48,1 cm
Επάνω πόρτα κατάψυξης (με αυτόματη παγομηχανή ή μηχανισμό παροχής)	46,0 cm	35,4 cm
Κάτω πόρτα κατάψυξης (με αυτόματη παγομηχανή ή μηχανισμό παροχής)	81,5 cm	35,4 cm
Πόρτα κατάψυξης (χωρίς αυτόματη παγομηχανή ή μηχανισμό παροχής)	169,5 cm	35,4 cm

Για την εγκατάσταση:

1. Αφαιρέστε τις βίδες του επάνω λάστιχου με κατσαβίδι Phillips για να αφαιρέσετε το επάνω λάστιχο.
2. Σύρετε τη λαβή προς τα επάνω έως ότου απελευθερωθεί. Τραβήξτε τη λαβή από την πόρτα.
3. Αφαιρέστε τα κλιπ συγκράτησης της πόρτας με εξαγωνικό κατσαβίδι 1/4".
4. Σύρετε τις κάτω επενδύσεις μέσα στο κάτω λάστιχο της πόρτας έως ότου η πλευρά με τους μεντεσεδες της διακοσμητικής επένδυσης στηριχθεί κάτω από το λάστιχο από την πλευρά των μεντεσεδών.
Σημαντικό: Κολλήστε τις άκρες των επενδύσεων στην πόρτα ώστε να αποτραπεί η πτώση των επενδύσεων.
5. Τοποθετήστε τα κλιπ συγκράτησης της πόρτας με εξαγωνικό κλειδί 1/4".
6. Τοποθετήστε με το χέρι εισάγοντας τα κλιπ συγκράτησης στην πόρτα στις εγκοπές στο πίσω μέρος της λαβής. Σύρετε τη λαβή *κάτω* έως ότου ακουμπήσει στο κάτω λάστιχο.
7. Αφαιρέστε την ταινία από το επάνω μέρος των επενδύσεων πριν τοποθετήσετε ξανά το επάνω λάστιχο της πόρτας με τη βίδα Phillips βγαλμένη στο βήμα 1.

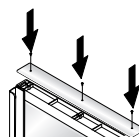
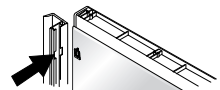
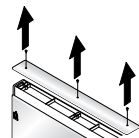

Για την αφαίρεση:

1. Εκτελέστε το βήμα 1, όπως περιγράφεται στις οδηγίες εγκατάστασης. **Σημαντικό:** Κολλήστε τις



Εγκατάσταση

άκρες των επενδύσεων στην πόρτα ώστε να αποτραπεί η πτώση των επενδύσεων.

- Εκτελέστε τα βήματα 2 & 3. Αφαιρέστε την ταινία για να σύρετε την πόρτα έξω από το ελαστικό της πόρτας. Συνεχίστε με τα βήματα 5, 6 και 7 για να αντικαταστήσετε τη λαβή και το λάστιχο.

Λαβές Euro

Αυτός ο τύπος λαβών εγκαθίσταται στο εργοστάσιο.

Απαιτούμενα υλικά:

- Κλειδί άλεν $\frac{3}{32}$ "

Για την αφαίρεση:

- Αφαιρέστε τη βίδα από τη βάση τοποθέτησης της λαβής με ένα κλειδί άλεν $\frac{3}{32}$ ".
- Επαναλάβετε τη διαδικασία σε όλες τις βάσεις για να αφαιρέσετε τη λαβή.

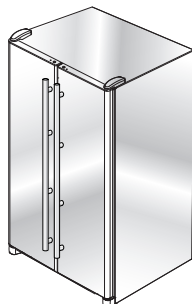

Για την επανατοποθέτηση:

- Ευθυγραμμίστε τη λαβή με τις βάσεις τοποθέτησης.
- Σφίξτε καλά όλες τις βίδες για να ασφαλίσει η λαβή στη θέση της.

Οριζοντίωση

⚠ ΠΡΟΣΟΧΗ

Για την προστασία της περιουσίας σας και του ψυγείου από ζημιές, τηρήστε τις ακόλουθες οδηγίες:

- Προστατέψτε το δάπεδο, βινυλίου ή άλλου τύπου, με χαρτόνια, χαλάκια ή άλλο προστατευτικό υλικό.
- Μη χρησιμοποιείτε μηχανικά εργαλεία κατά τη διαδικασία οριζοντίωσης.

Σημείωση:

- Πριν από την οριζοντίωση, εκτελέστε κάθε απαιτούμενη εργασία αναστροφής θυρών, τοποθέτησης καλυμμάτων ή/και σύνδεσης νερού.
- Ορισμένα μοντέλα διαθέτουν μόνο βίδες ρύθμισης "A".

Απαιτούμενα υλικά:

- Εξαγωνικό κατσαβίδι $\frac{3}{8}$ "
- Αλφάδι

- Αφαιρέστε την κάτω σχάρα.

- Πιάστε γερά και τραβήξτε το κάτω μέρος προς τα έξω για να την απασφαλίσετε.

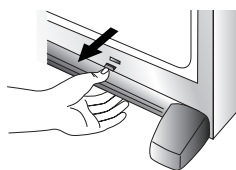

- Με το εξαγωνικό κατσαβίδι, γυρίστε τις δύο μπροστινές βίδες ρύθμισης (A) που βρίσκονται σε κάθε πλευρά για να ανυψώσετε ή να χαμηλώσετε το μπροστινό μέρος του ψυγείου.



- Ορισμένα μοντέλα διαθέτουν και πίσω βίδες ρύθμισης (B). Με το εξαγωνικό κατσαβίδι, στρέψτε κάθε μια από αυτές τις βίδες (B) για να ανυψώσετε ή να κατεβάσετε το πίσω μέρος του ψυγείου.

- Χρησιμοποιώντας το αλφάδι, βεβαιωθείτε ότι το μπροστινό μέρος του ψυγείου βρίσκεται 6 χιλ. από το κέντρο της φυσαλίδας ψηλότερα από το πίσω μέρος του ψυγείου, και ότι το ψυγείο είναι ευθυγραμμισμένο ως προς τις πλευρές του.

- Στρέψτε τα πόδια σταθεροποίησης (C) προς τα δεξιά μέχρις ότου σταθεροποιηθούν στο δάπεδο.

- Στρέψτε τις βίδες ρύθμισης Ρυθμιστική βίδα τροχού (A) προς τα αριστερά, έτσι ώστε όλο το βάρος του ψυγείου να καθίσει στα πόδια σταθεροποίησης.

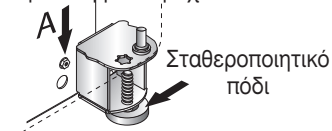

- Εάν απαιτείται, διορθώστε την κλίση του ψυγείου στρέφοντας την πίσω βίδα ρύθμισης προς τα δεξιά για να αυξήσετε τη γωνία κλίσης. Εάν οι πόρτες δεν είναι ίσιες, κάντε το εξής:

- Καθορίστε ποια πόρτα πρέπει να ανυψωθεί.

- Στρέψτε τη μπροστινή βίδα ρύθμισης κυλίνδρου (A) προς τα δεξιά για να ανυψώσετε τη μπροστινή γωνία της πόρτας.

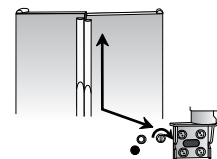

- Εάν μια πόρτα του ψυγείου έχει φτάσει στο όριο της ρύθμισής της και οι πόρτες εξακολουθούν να μην είναι ευθυγραμμισμένες, ανυψώστε ή κατεβάστε την άλλη πόρτα στρέφοντας τη βίδα ρύθμισης κυλίνδρου προς τα αριστερά.

- Ελέγξτε με το αλφάδι για να βεβαιωθείτε ότι υπάρχει κλίση 6 χιλ. Προς τα πίσω για τη διασφάλιση του σωστού κλεισίματος της πόρτας.

- Εάν το ψυγείο είναι ευθυγραμμισμένο και σταθερό, επανατοποθετήστε την κάτω σχάρα και τα καλύμματα των αρθρώσεων.

- Ευθυγραμμίστε τα κλιπ τοποθέτησης της κάτω σχάρας με τις υποδοχές στο κάτω μέρος του θαλάμου.
- Πιέστε την κάτω σχάρα σταθερά για να ασφαλίσει στη θέση της.



Θερμοστάτες

Θερμοστάτες επαφής

(ορισμένα μοντέλα, ο τύπος διαφέρει ανάλογα με το μοντέλο)

Οι θερμοστάτες βρίσκονται στο επάνω μπροστινό μέρος του χώρου συντήρησης.

Θερμοστάτης



Αρχικές ρυθμίσεις θερμοστάτη

Μετά τη σύνδεση του ψυγείου στην πρίζα, ρυθμίστε τους θερμοστάτες.

- Η ρύθμιση των θερμοστατών στην επιθυμητή θέση γίνεται με το πάτημα ενός από τα πλήκτρα επαφής ή .
- Ρυθμίστε το θερμοστάτη της κατάψυξης στο 4.
- Ρυθμίστε το θερμοστάτη του ψυγείου στο 4.
- Αφήστε το ψυγείο να λειτουργήσει για 8-12 ώρες προτού βάλετε μέσα τρόφιμα.

Θερμές επιφάνειες θαλάμου

Μερικές φορές, το μπροστινό μέρος του θαλάμου του ψυγείου ενδέχεται να είναι ζεστό στο άγγιγμα. Αυτό είναι φυσιολογικό και εξυπηρετεί την πρόληψη της συμπύκνωσης υγρασίας στο ψυγείο. Αυτό θα είναι εντονότερο κατά την πρώτη θέση του ψυγείου σε λειτουργία, όταν ο καιρός είναι πολύ ζεστός και μετά από υπερβολικά συχνά ή παρατεταμένα ανοίγματα της πόρτας.

Ρύθμιση των θερμοστατών

- 24 ώρες μετά την προσθήκη τροφίμων, ενδέχεται να κρίνετε ότι η θερμοκρασία σε έναν από τους χώρους, ή και στους δύο, πρέπει να είναι χαμηλότερη ή υψηλότερη. Εάν συμβεί αυτό, ρυθμίστε το θερμοστάτη / τους θερμοστάτες όπως υποδεικνύεται στον *πίνακα-οδηγό ελέγχου θερμοκρασίας* που ακολουθεί.
- Με την εξαίρεση της πρώτης θέσης σε λειτουργία, μην αλλάζετε τη ρύθμιση ενός από τους θερμοστάτες παραπάνω από έναν αριθμό τη φορά.
- Αφήστε τις θερμοκρασίες να σταθεροποιηθούν για 24 ώρες προτού τις αλλάξετε.

ΟΔΗΓΟΣ ΕΛΕΓΧΟΥ ΘΕΡΜΟΚΡΑΣΙΑΣ

Ο χώρος συντήρησης είναι πολύ ζεστός	Ρυθμίστε το θερμοστάτη του χώρου συντήρησης στην αμέσως ανώτερη ρύθμιση με το πλήκτρο επαφής .
Ο χώρος συντήρησης είναι πολύ κρύος	Ρυθμίστε το θερμοστάτη του χώρου συντήρησης στην αμέσως κατώτερη ρύθμιση με το πλήκτρο επαφής .
Η κατάψυξη είναι πολύ ζεστή	Ρυθμίστε το θερμοστάτη του χώρου κατάψυξης στην αμέσως ανώτερη ρύθμιση με το πλήκτρο επαφής .
Η κατάψυξη είναι πολύ κρύα	Ρυθμίστε το θερμοστάτη του χώρου κατάψυξης στην αμέσως κατώτερη ρύθμιση με το πλήκτρο επαφής .
Σβήσιμο του ψυγείου	Πατήστε το πλήκτρο επαφής της κατάψυξης ή του ψυγείου μέχρις ότου εμφανιστεί στην οθόνη ενδείξεων μια γραμμή "—".

Θερμοστάτες τριπλής ψύξης

(ορισμένα μοντέλα)

Οι θερμοστάτες βρίσκονται στο επάνω μπροστινό μέρος του θαλάμου συντήρησης τροφίμων ή στο μπροστινό μέρος του ψυγείου.

Θερμοστάτης



Πρόσοψη θερμοστάτη

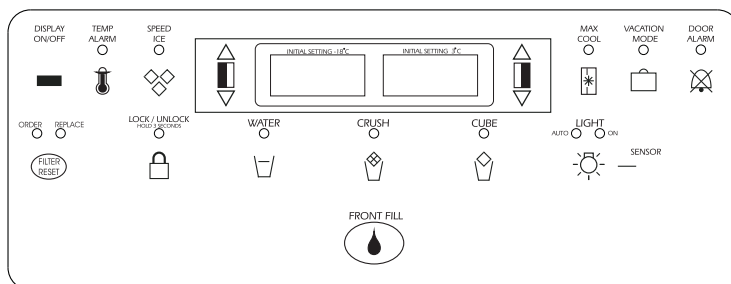

Αρχικές ρυθμίσεις θερμοστάτη

Οι εργοστασιακές ρυθμίσεις της θερμοκρασίας είναι 3° C στο θάλαμο συντήρησης τροφίμων και -18° C στην κατάψυξη.



Θερμοστάτες

Ρύθμιση του θερμοστάτη

Όταν έχουν περάσει 24 ώρες από την προσθήκη τροφίμων, ενδέχεται να κρίνετε ότι η θερμοκρασία σε έναν από τους χώρους, ή και στους δύο, πρέπει να είναι χαμηλότερη ή υψηλότερη. Εάν συμβεί αυτό, ρυθμίστε το θερμοστάτη όπως υποδεικνύεται στον Πίνακα-οδηγό ελέγχου θερμοκρασίας που ακολουθεί.

- Με το πρώτο πάτημα των πλήκτρων επαφής \oplus / \triangle ή \ominus / ∇ εμφανίζεται η τρέχουσα ρύθμιση θερμοκρασίας.
- Στην οθόνη εμφανίζεται η νέα ρύθμιση για τρία δευτερόλεπτα περίπου, και στη συνέχεια επιστρέφει η πραγματική θερμοκρασία που υπάρχει στο εσωτερικό του συγκεκριμένου θαλάμου.
- Μην αλλάζετε καμία ρύθμιση θερμοστάτη περισσότερους από ένα βαθμό κάθε φορά. Αφήστε τη θερμοκρασία να σταθεροποιηθεί για 24 ώρες πριν την αλλάξετε ξανά.

Οδηγός ελέγχου θερμοκρασίας

Ο θάλαμος συντήρησης είναι πολύ ζεστός	Ρυθμίστε το θερμοστάτη του θαλάμου συντήρησης στην αμέσως ανώτερη ρύθμιση με το πλήκτρο επαφής \oplus / \triangle .
Ο θάλαμος συντήρησης είναι πολύ κρύος	Ρυθμίστε το θερμοστάτη του θαλάμου συντήρησης στην αμέσως κατώτερη ρύθμιση με το πλήκτρο επαφής \ominus / ∇ .
Η κατάψυξη είναι πολύ κρύα	Ρυθμίστε το θερμοστάτη του θαλάμου κατάψυξης στην αμέσως ανώτερη ρύθμιση με το πλήκτρο επαφής \oplus / \triangle .
Η κατάψυξη είναι πολύ ζεστή	Ρυθμίστε το θερμοστάτη του θαλάμου κατάψυξης στην αμέσως κατώτερη ρύθμιση με το πλήκτρο επαφής \ominus / ∇ .
Τερματισμός λειτουργίας του ψυγείου	Πατήστε το πλήκτρο επαφής \oplus / \triangle της κατάψυξης μέχρι να εμφανιστεί η ένδειξη OFF στην οθόνη. Πατήστε το πλήκτρο επαφής \ominus / ∇ της κατάψυξης ή του ψυγείου για να το θέσετε πάλι σε λειτουργία.

Λειτουργία Speed Ice



Όταν ενεργοποιήσετε τη λειτουργία Speed Ice, η θερμοκρασία της κατάψυξης μειώνεται στη βέλτιστη ρύθμιση για 24 ώρες ώστε να δημιουργηθεί περισσότερος πάγος. **Σημείωση:** Όταν είναι ενεργοποιημένη η λειτουργία Speed Ice, τα πλήκτρα επαφής \ominus / ∇ και \oplus / \triangle για

τη ρύθμιση του θερμοστάτη της κατάψυξης δεν θα λειτουργούν.

Λειτουργία Reset Filter (ορισμένα μοντέλα)



Όταν έχετε τοποθετήσει φίλτρο καθαρισμού νερού στο ψυγείο, η κίτρινη λυχνία Order θα ανάψει όταν έχει διαπεράσει το φίλτρο 90 τοις εκατό του ονομαστικού όγκου νερού του φίλτρου ή έχουν περάσει 11 μήνες από την τοποθέτηση του φίλτρου.

Η κόκκινη λυχνία Replace θα ανάψει όταν διαπεράσει το φίλτρο ο ονομαστικός όγκος νερού του φίλτρου ή έχουν περάσει 12 μήνες από την τοποθέτησή του. Όταν ανάψει η λυχνία Replace πρέπει να τοποθετηθεί αμέσως ένα νέο φίλτρο καθαρισμού νερού.

Μετά την αντικατάσταση του φίλτρου, πατήστε και κρατήστε πατημένο το κουμπί **Reset Filter** για τρία δευτερόλεπτα. Οι λυχνίες Order και Replace θα σβήσουν.

Λειτουργία Vacation Mode



Με τη λειτουργία Vacation Mode γίνεται απόψυξη της κατάψυξης λιγότερο συχνά, εξοικονομώντας ενέργεια. Η ενδεικτική λυχνία Vacation Mode θα ανάψει όταν ενεργοποιηθεί η λειτουργία αυτή. Για να την απενεργοποιήσετε, πατήστε πάλι το κουμπί **Vacation Mode** ή ανοίξτε μία από τις πόρτες των θαλάμων. Η ενδεικτική λυχνία θα σβήσει.

Σημειώσεις:

- Ανοίγοντας τις πόρτες του ψυγείου δεν θα απενεργοποιηθεί η λειτουργία Vacation Mode για μία ώρα περίπου μετά την ενεργοποίησή της.
- Εάν πρόκειται να απουσιάσετε για περισσότερες από μερικές μέρες, ανατρέξτε στην ενότητα Προετοιμασία για τις διακοπές στη σελίδα 162.

Λειτουργία Temp Alarm



Το σύστημα Temp Alarm θα σας ειδοποιήσει αν οι θερμοκρασίες της κατάψυξης ή της συντήρησης υπερβούν τις κανονικές θερμοκρασίες λειτουργίας λόγω διακοπής ρεύματος ή άλλης αιτίας. Όταν είναι ενεργοποιημένη αυτή η λειτουργία, θα ανάψει η ενδεικτική λυχνία Temp Alarm.

Αν οι θερμοκρασίες της συντήρησης ή της κατάψυξης υπερβούν αυτά τα όρια, στην οθόνη ενδείξεων θα εμφανιστούν με εναλλαγή οι τρέχουσες θερμοκρασίες των θαλάμων και οι υψηλότερες θερμοκρασίες των θαλάμων που σημειώθηκαν κατά τη διακοπή ρεύματος. Θα ακουστεί ένα επαναλαμβανόμενο ηχητικό σήμα.



Θερμοστάτες

Πατήστε μία φορά το πλήκτρο επαφής **Temp Alarm** για να διακόψετε το ηχητικό σήμα. Η ενδεικτική λυχνία Temp Alarm θα συνεχίσει να αναβοσβήνει και οι θερμοκρασίες θα εναλλάσσονται στην οθόνη ενδείξεων μέχρι να σταθεροποιηθούν.

Για να απενεργοποιήσετε τη λειτουργία **Temp Alarm**, πατήστε και κρατήστε πατημένο το πλήκτρο επαφής Temp Alarm για τρία δευτερόλεπτα. Η ενδεικτική λυχνία θα σβήσει.

Λειτουργία Door Alarm



Η λειτουργία Door Alarm θα σας ειδοποιήσει όταν μία από τις πόρτες του ψυγείου μείνει ανοιχτή για πέντε συνεχόμενα λεπτά. Όταν συμβεί αυτό, θα ακούγεται ένα ηχητικό σήμα κάθε μερικά δευτερόλεπτα μέχρι να κλείσει η πόρτα ή μέχρι να πατήσετε το πλήκτρο επαφής **Door Alarm** για να απενεργοποιήσετε αυτή τη λειτουργία.

Λειτουργία Max Cool



Όταν ενεργοποιηθεί αυτή η λειτουργία, οι θερμοκρασίες της συντήρησης και της κατάψυξης θα μειωθούν στις ελάχιστες ρυθμίσεις του θερμοστάτη. Έτσι ψύχεται κατάλληλα η συντήρηση και η κατάψυξη μετά από παρατεταμένο άνοιγμα στις πόρτες ή όταν τοποθετήσετε σε έναν από τους θαλάμους ζεστό φαγητό. **Σημείωση:** Όταν είναι ενεργοποιημένη η λειτουργία Max Cool, τα πλήκτρα επαφής \oplus/Δ και \ominus/∇ για τη ρύθμιση των θερμοστατών της συντήρησης και της κατάψυξης δεν θα λειτουργούν.

Για να την ενεργοποιήσετε, πατήστε το πλήκτρο επαφής **Max Cool**. Η λειτουργία Max Cool θα απενεργοποιηθεί αυτόματα μετά από 12 ώρες, ή πατήστε το πλήκτρο επαφής **Max Cool** για να την απενεργοποιήσετε.

Ενεργοποίηση/Απενεργοποίηση ενδείξεων οθόνης (ορισμένα μοντέλα)

Η ένδειξη θερμοκρασίας ενεργοποιείται/απενεργοποιείται (On/Off).

Προτιμήσεις χρήστη

Χρησιμοποιήστε το μενού Προτιμήσεις χρήστη (User Preferences) για:

- Αλλαγή της ένδειξης θερμοκρασίας από °F σε °C
- Ενεργοποίηση ή απενεργοποίηση των ηχητικών σημάτων
- Ρύθμιση της φωτεινότητας με την οποία θα ανάψει η αυτόματη λυχνία του Ψύκτη νερού (όταν αυτή η λειτουργία είναι ενεργοποιημένη στις ρυθμίσεις του ψύκτη νερού και πάγου) (ορισμένα μοντέλα)
- Ενεργοποίηση της κατάστασης κατάργησης λυχνιών (Sabbath)

Για να χρησιμοποιήσετε το μενού Προτιμήσεις χρήστη (User Preferences), πατήστε και κρατήστε πατημένο το πλήκτρο επαφής **Door Alarm** για τρία δευτερόλεπτα. Όταν ενεργοποιηθεί η κατάσταση λειτουργίας Προτιμήσεις χρήστη θα εμφανιστεί ένας σύντομος τίτλος της λειτουργίας στην οθόνη ενδείξεων θερμοκρασίας της κατάψυξης, ενώ η κατάσταση της λειτουργίας θα εμφανιστεί στην οθόνη ενδείξεων της συντήρησης.

1. Χρησιμοποιήστε τα πλήκτρα επαφής αύξησης και μείωσης του θερμοστάτη κατάψυξης για μετακίνηση ανάμεσα στις λειτουργίες.
2. Όταν εμφανιστεί η κατάλληλη λειτουργία στην οθόνη ενδείξεων, χρησιμοποιήστε τα πλήκτρα επαφής αύξησης και μείωσης του θερμοστάτη συντήρησης για να αλλάξετε την κατάσταση.
3. Όταν ολοκληρώσετε τις αλλαγές, πατήστε το πλήκτρο επαφής Door Alarm για τρία δευτερόλεπτα ή κλείστε την πόρτα του θαλάμου συντήρησης.

Ένδειξη θερμοκρασίας (F_C)

Αλλάξτε την ένδειξη της θερμοκρασίας σε βαθμούς Φάρεναϊτ ή Κελσίου.

Ηχητικό σήμα (AL)

Όταν η λειτουργία AL είναι απενεργοποιημένη (OFF), απενεργοποιούνται όλα τα ηχητικά σήματα μέχρι να ενεργοποιηθεί πάλι αυτή η λειτουργία.

Επιλογή φωτεινότητας αυτόματης λυχνίας (LL) (ορισμένα μοντέλα)

Αυτή η ρύθμιση προσαρμόζει τη φωτεινότητα με την οποία θα ανάψει η ενδεικτική λυχνία του ψύκτη νερού, όταν ο αισθητήρας εντοπίσει συνθήκες χαμηλού φωτισμού στο χώρο. Η ρύθμιση 1 είναι η χαμηλότερη φωτεινότητα και η ρύθμιση 9 είναι η υψηλότερη φωτεινότητα. **Σημείωση:** Για να εκμεταλλευθείτε αυτή τη δυνατότητα, πρέπει να είναι ενεργοποιημένη η λειτουργία Auto Light (ορισμένα μοντέλα) στις ρυθμίσεις του ψύκτη νερού και πάγου.

Κατάσταση κατάργησης λυχνιών (SAB)

Όταν η κατάσταση κατάργησης λυχνιών (SAB) είναι ενεργοποιημένη (ON), όλες οι ενδεικτικές λυχνίες ρυθμίσεων και η λυχνία νυκτός δεν θα λειτουργούν μέχρι να απενεργοποιήσετε (OFF) την κατάσταση λειτουργίας SAB. Η λειτουργία αυτή δεν απενεργοποιεί τις λάμπες στο εσωτερικό του ψυγείου. Πατήστε οποιοδήποτε πλήκτρο επαφής για να επαναφέρετε τις ενδεικτικές λυχνίες ρυθμίσεων.

Θερμές επιφάνειες θαλάμου

Μερικές φορές, η μπροστινή επιφάνεια του θαλάμου του ψυγείου μπορεί να είναι ζεστή όταν την αγγίξετε. Αυτό είναι φυσιολογικό και βοηθά στην αποφυγή της συγκέντρωσης υγρασίας στο ψυγείο. Το φαινόμενο αυτό είναι πιο έντονο κυρίως κατά την έναρξη της λειτουργίας του ψυγείου, όταν ο καιρός είναι πολύ ζεστός και μετά από υπερβολικά συχνά ή παρατεταμένα ανοίγματα της πόρτας.



Χαρακτηριστικά συντήρησης

Ράφια

⚠ ΠΡΟΣΟΧΗ

Για να αποτρέψετε την πρόκληση σωματικών βλαβών ή υλικών ζημιών:

- Ποτέ μην προσπαθείτε να ρυθμίσετε τη θέση ενός ραφιού όταν υπάρχουν επάνω του τρόφιμα.
- Προτού φορτώσετε το ράφι, βεβαιωθείτε ότι είναι σταθεροποιημένο.
- Να χειρίζεστε προσεκτικά τα ράφια με το σκληρυμένο κρύσταλλο. Το κρύσταλλο μπορεί να σπάσει ξαφνικά σε περίπτωση που χαραχθεί, γρατσουνιστεί ή εκτεθεί σε ξαφνική θερμοκρασιακή αλλαγή.

Το ψυγείο σας διαθέτει ράφια Spillsaver™ ή ανοικτά ράφια. Τα ράφια Spillsaver™ έχουν μια ακμή για τη συγκράτηση των χυμένων υγρών, η οποία διευκολύνει τον καθαρισμό, και μερικά είναι εξοπλισμένα με το χαρακτηριστικό EasyGlide™ για εύκολο τράβηγμα προς τα έξω. Για να σύρετε το ράφι προς τα έξω (ορισμένα μοντέλα), πιάστε το από το μπροστινό μέρος και τραβήξτε το προς τα εμπρός. Σπρώξτε το ράφι και πάλι προς τα μέσα για να το επαναφέρετε στην αρχική του θέση.

Για να αφαιρέσετε ένα ράφι:

- Κλίνετε ελαφρά το μπροστινό μέρος του ραφιού προς τα επάνω, σηκώστε το πίσω μέρος και τραβήξτε το ράφι ίσια προς τα έξω.

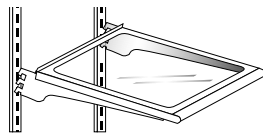

Για να ασφαλίσετε το ράφι σε μια άλλη θέση:

- Κλίνετε προς τα επάνω τη μπροστινή άκρη του ραφιού.
- Βάλτε τα άγκιστρα στα επιθυμητά ανοίγματα του πλαισίου και αφήστε το ράφι να μπει στη θέση του.
- Βεβαιωθείτε ότι το ράφι είναι καλά ασφαλισμένο στο πίσω μέρος.

Το κάλυμμα του συρταριού λαχανικών χρησιμεύει ως κάτω ράφι του χώρου συντήρησης.

Για να αφαιρέσετε το κάλυμμα του συρταριού λαχανικών:

- Αφαιρέστε τα συρτάρια των λαχανικών όπως υποδεικνύεται (δείτε τη σελίδα 152).
- Βάλτε το χέρι σας κάτω από το πλαίσιο για να σπρώξετε το γυαλί προς τα επάνω. Σηκώστε το γυάλινο ράφι και βγάλτε το.
- Για την τοποθέτηση, ακολουθήστε τις παραπάνω οδηγίες με την αντίστροφη σειρά.

Ράφι Elevator™ (ορισμένα μοντέλα)

Το ράφι Elevator™ Shelf διαθέτει μια ακμή συγκράτησης των χυμένων υγρών και το χαρακτηριστικό EasyGlide™

για τράβηγμα προς τα έξω. Μπορεί να ρυθμιστεί προς τα επάνω ή προς τα κάτω χωρίς να αφαιρεθεί.

Για να τραβήξετε έξω το ράφι Elevator™ :

- Πιάστε το μπροστινό μέρος του ραφιού και τραβήξτε προς τα εμπρός.
- Πιέστε το ράφι προς τα μέσα για να το επαναφέρετε στην αρχική του θέση.

Για να ρυθμίσετε το ράφι Elevator™ :

- Τραβήξτε έξω το κουμπί στη λαβή του στροφέα.
- Περιστρέψτε το στροφέα προς τα δεξιά για να ανεβάσετε το ράφι και προς τα αριστερά για να το χαμηλώσετε.

Για να αφαιρέσετε το ράφι Elevator™ :

- Αδειάστε εντελώς το ράφι και τραβήξτε το προς τα εμπρός.
- Τραβήξτε το ράφι μέχρι να σταματήσει.
- Πιέστε προς τα επάνω τα γλωσσίδια που βρίσκονται κάτω από τις εξωτερικές του άκρες και συνεχίστε να τραβάτε προς τα εμπρός μέχρις ότου το ράφι βγει από το πλαίσιο.

Για να επανατοποθετήσετε το ράφι Elevator™ :

- Ευθυγραμμίστε το ράφι με το πλαίσιο και σπρώξτε το πίσω μέχρι να τερματίσει. Δεν χρειάζεται να πιέσετε τα γλωσσίδια για την επανατοποθέτηση.

Στην κανονική χρήση, το συγκρότημα του πλαισίου του ραφιού Elevator™ Shelf ΔΕΝ χρειάζεται αφαίρεση. Η διαδικασία αφαίρεσης, η οποία πάντως δεν είναι πιθανό να χρειαστεί και δεν συνιστάται, είναι η εξής:

Για να αφαιρέσετε το συγκρότημα του πλαισίου:

- Αδειάστε εντελώς το ράφι.
- Σύρετε το ράφι προς τα εμπρός περίπου 5,1 εκ. και μετακινήστε με το χέρι τους δύο πίσω σύρτες προς το κέντρο του ραφιού.
- Υποστηρίζοντας ολόκληρο το ράφι και το πλαίσιο από κάτω, σηκώστε ελαφρά το συγκρότημα και περιστρέψτε το περίπου κατά 30° για να μπορέσει ο πίσω μηχανισμός να απελευθερωθεί από τις κάθετες πίσω πλευρικές ράγες.
- Στη συνέχεια, ολόκληρο το συγκρότημα μπορεί να μετακινηθεί προς τα εμπρός και να βγει από το χώρο συντήρησης.

Για να επανατοποθετήσετε το συγκρότημα του πλαισίου:

- Εκτελέστε αντίστροφα τη διαδικασία αφαίρεσης. Βεβαιωθείτε ότι το ράφι βρίσκεται σε επίπεδη θέση. Όταν το συρόμενο ράφι φτάσει πίσω, οι πίσω σύρτες θα επανέλθουν στην κανονική θέση λειτουργίας.

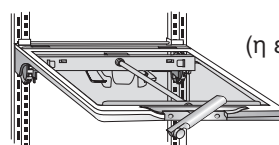

(η εμφάνιση μπορεί να διαφέρει)



Χαρακτηριστικά συντήρησης

Χώροι διατήρησης στην πόρτα

Beverage Chiller™/MiniChiller™

(ορισμένα μοντέλα)

Οι θήκες ψύξης Beverage Chiller™ και MiniChiller™ διατηρούν τα ποτά και άλλα είδη πιο κρύα από τα υπόλοιπα περιεχόμενα του χώρου συντήρησης. Μια εισαγωγή διοχετεύει αέρα από την κατάψυξη στη θήκη ή στις θήκες ψύξης.

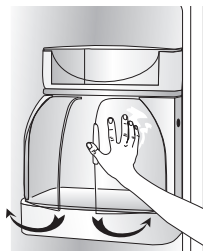

Θερμοστάτες

Ο θερμοστάτης των θηκών ψύξης βρίσκεται στο αριστερό τοίχωμα του χώρου συντήρησης. Γυρίστε το θερμοστάτη προς τα δεξιά για χαμηλότερη θερμοκρασία.



Για να αφαιρέσετε τη θήκη / τις θήκες ψύξης:

- Αδειάστε τη θήκη / τις θήκες ψύξης.
- Σύρετε το συγκρότημα προς τα επάνω και τραβήξτε το ίσια προς τα έξω.

Σημείωση: Αν η θήκη ψύξης είναι τοποθετημένη ακριβώς κάτω από το χώρο γαλακτοκομικών ή από μια άλλη θήκη της πόρτας, το ράφι γαλακτοκομικών ή η άλλη θήκη θα πρέπει να αφαιρεθεί πριν από την αφαίρεση της θήκης ψύξης.

Για την τοποθέτηση της θήκης / των θηκών ψύξης:

- Ευθυγραμμίστε μία από τις οπές εισαγωγής αέρα με την οπή που υπάρχει στην πόρτα.
- Σύρετε το συγκρότημα προς τα μέσα και προς τα κάτω έτσι ώστε τα άγκιστρα να στερεωθούν καλά στην επένδυση της πόρτας.

Σημείωση: Οι θήκες ψύξης δεν θα λειτουργούν καλά αν η οπή εισαγωγής αέρα δεν είναι ευθυγραμμισμένη με τη θέση ελέγχου.

Ράφι γαλακτοκομικών

Ο χώρος γαλακτοκομικών παρέχει τη δυνατότητα βολικής τοποθέτησης στην πόρτα για τα τρόφιμα που αλείφονται, όπως είναι το βούτυρο και η μαργαρίνη, και μπορεί να μετακινηθεί σε διάφορες θέσεις για προσαρμογή στις ανάγκες τοποθέτησης τροφίμων.

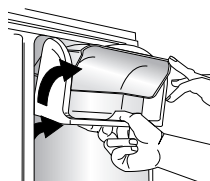

Για την αφαίρεση:

- Σύρετε το χώρο γαλακτοκομικών προς τα επάνω και τραβήξτε προς τα έξω.

Για την τοποθέτηση:

- Σύρετε το συγκρότημα προς τα μέσα και προς τα κάτω έτσι ώστε τα άγκιστρα να στερεωθούν καλά στην επένδυση της πόρτας.

Για την αφαίρεση της πόρτας του χώρου γαλακτοκομικών:

- Πιέστε προς τις πλευρές της πόρτας και τραβήξτε την προς τα έξω.

Για την τοποθέτηση της πόρτας του χώρου γαλακτοκομικών:

- Σύρετε τις πλευρές της πόρτας προς το χώρο γαλακτοκομικών μέχρις ότου τα σημεία άρθρωσης πιάσουν στη θέση τους.

Ρυθμιζόμενες βαθιές θήκες πόρτας με κλίση προς τα έξω (ορισμένα μοντέλα)

Η ρυθμιζόμενη βαθιά θήκη πόρτας με κλίση προς τα έξω παρέχει εύκολη πρόσβαση στα τρόφιμα που φυλάσσονται στην πόρτα.

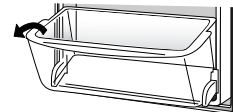

Για να αφαιρέσετε τη θήκη:

- Κλίνετε τη θήκη προς τα έξω.
- Τραβήξτε ίσια έξω από το εξάρτημα στήριξης.

Για να τοποθετήσετε τη θήκη:

- Κλίνετε ελαφρά προς τα κάτω το μπροστινό μέρος της θήκης.
- Σύρετε τη θήκη στο εξάρτημα στήριξης και σηκώστε την όρθια.

Για να μετακινήσετε το πλαίσιο της θήκης σε μια άλλη θέση:

- Αφαιρέστε τη θήκη.
- Σηκώστε το εξάρτημα στήριξης προς τα επάνω και σύρετέ το ίσια προς τα έξω.

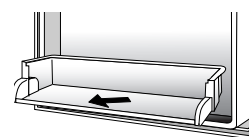

Τοποθετήστε το εξάρτημα στήριξης σε μια νέα θέση.

Θήκες πόρτας

Οι θήκες πόρτας μπορούν να μετακινηθούν για προσαρμογή σε διάφορες ανάγκες διατήρησης.

Για την αφαίρεση:

- Σηκώστε τη θήκη προς τα επάνω και τραβήξτε την έξω.

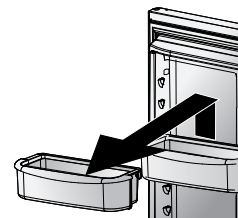

Για την τοποθέτηση:

- Τοποθετήστε τη θήκη στον επιθυμητό συγκρατητήρα στην επένδυση της πόρτας και σπρώξτε προς τα κάτω μέχρι να τερματίσει.



Χαρακτηριστικά συντήρησης

Συρτάρια διατήρησης

Συρτάρια λαχανικών με ελεγχόμενη υγρασία

Τα συρτάρια λαχανικών προσφέρουν ένα περιβάλλον με υψηλότερη υγρασία για τη διατήρηση φρούτων και λαχανικών.

Ρυθμιστές υγρασίας

Οι ρυθμιστές συρταριού ρυθμίζουν την υγρασία στο συρτάρι λαχανικών. Σύρετε το ρυθμιστή προς τη θέση **Fruit** (φρούτα) για προϊόντα με φλούδα και προς τη θέση **Vegetables** (λαχανικά) για φυλλώδη προϊόντα.



Για την αφαίρεση:

- Τραβήξτε το συρτάρι εντελώς προς τα έξω. Κλίνετε το μπροστινό μέρος του συρταριού και τραβήξτε το έξω. (Σε ορισμένα μοντέλα, πιέστε τα γλωσσίδια για να αφαιρέσετε το συρτάρι από τους οδηγούς.)

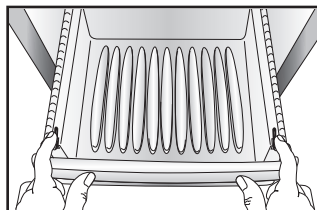

Για την τοποθέτηση:

- Βάλτε το συρτάρι στις ράγες του πλαισίου και σπρώξτε το πίσω στη θέση του.

Σημείωση: Για καλύτερα αποτελέσματα, διατηρείτε τα συρτάρια καλά κλειστά.

Συρτάρι με ελεγχόμενη θερμοκρασία (ορισμένα μοντέλα)

Το συρτάρι αυτό μπορεί να χρησιμοποιηθεί για τη διατήρηση διαφόρων ειδών.

Το συρτάρι διαθέτει ένα ρυθμιστή για τη θερμοκρασία του αέρα στο εσωτερικό του. Φέρτε το ρυθμιστή στη θέση **Cheese** (τυρί) για κανονική θερμοκρασία ψυγείου και στη θέση **Meats** (κρεατικά) για κρεατικά.

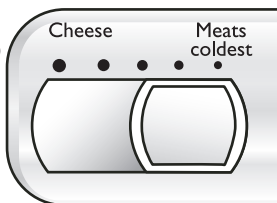

Αξεσουάρ

Τεμάχια με λαβές (ορισμένα μοντέλα)

Τα τεμάχια με λαβές εμποδίζουν τα αντικείμενα να γλιστρούν στις θήκες της πόρτας. Είναι αφαιρούμενα και μπορούν να πλυθούν στο επάνω ράφι του πλυντηρίου πιάτων για εύκολο καθαρισμό.

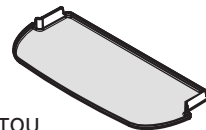

Καλυμμένη θήκη διατήρησης (ορισμένα μοντέλα)

Η θήκη διατήρησης διαθέτει καπάκι και αφαιρούμενο δίσκο αυγών. Όταν αφαιρεθεί ο δίσκος, η θήκη μπορεί να χωρέσει είδη όπως τυποποιημένες συσκευασίες αυγών, πάγο κλπ.

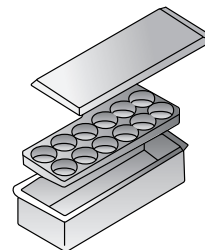

Συγκρατητήρας για ψηλά μπουκάλια / Ασφάλεια (ορισμένα μοντέλα)

Ο συγκρατητήρας για ψηλά μπουκάλια εμποδίζει τα μεγάλα μπουκάλια να πέσουν προς τα εμπρός. Ο Συγκρατητήρας μπορεί να τοποθετηθεί πάνω από κάθε αφαιρούμενη θήκη της πόρτας.

Η ασφάλεια που είναι προσαρμοσμένη στο συγκρατητήρα για ψηλά μπουκάλια συγκρατεί τα μπουκάλια και τα άλλα δοχεία στη θέση τους όταν η πόρτα ανοίγει ή κλείνει. Ρυθμίστε την ασφάλεια σύροντάς την από πλευρά σε πλευρά.

Δίσκος αυγών με λαβή (η εμφάνιση μπορεί να διαφέρει / ορισμένα μοντέλα)

Ο δίσκος αυγών με λαβή χωράει μια δωδεκάδα + 2 αυγά. Μπορεί να αφαιρεθεί για μεταφορά ή για πλύσιμο.

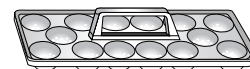



Χαρακτηριστικά κατάψυξης

Ράφια και θήκες Σταθερό ράφι κατάψυξης

Για να αφαιρέσετε τα ράφια που είναι προσαρμοσμένα με κλιπ:

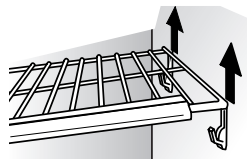

- Σηκώστε το ράφι από τα κλιπ προσαρμογής στα τοιχώματα, και τραβήξτε την αριστερή του πλευρά έξω από τις οπές των τοιχωμάτων.

Για να τοποθετήσετε τα ράφια που είναι προσαρμοσμένα με κλιπ:

- Τοποθετήστε την αριστερή πλευρά του ραφιού στις οπές και πιέστε τα κλιπ προσαρμογής.

Ράφια

Τα ράφια μπορούν να αφαιρεθούν για προσαρμογή σε διαφορετικές ανάγκες διατήρησης.

Για να αφαιρέσετε το ράφι:

- Πιάστε τη δεξιά πλευρά του ραφιού, τραβήξτε την από τη ράγα του θαλάμου και σύρετε προς τα δεξιά.



Για την τοποθέτηση του ραφιού:

- Επανατοποθετήστε το ράφι στην αριστερή ράγα του θαλάμου. Πιάστε το ράφι στη δεξιά ράγα.

Καλάθια και συρτάρια

Τα καλάθια και τα συρτάρια (η εμφάνιση μπορεί να διαφέρει) σύρονται προς τα έξω για εύκολη πρόσβαση στα τρόφιμα που βρίσκονται στο πίσω μέρος.

Για την αφαίρεση:

- Σύρετε προς τα έξω μέχρι το τέρμα. Σηκώστε το μπροστινό μέρος του καλάθιου και αφαιρέστε το.



Για την τοποθέτηση:

- Σύρετε το καλάθι ή το συρτάρι στη ράγα του θαλάμου. Σηκώστε το μπροστινό μέρος του καλάθιου ή του συρταριού, και σύρετέ το στο πίσω μέρος του ψυγείου.

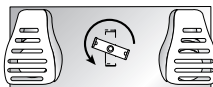

Παγοθήκη

Η παγοθήκη βρίσκεται κάτω από την αυτόματη παγομηχανή.

Για την αφαίρεση:

- Σηκώστε το βραχίονα της παγομηχανής για να την απενεργοποιήσετε. Ανυψώστε το μπροστινό μέρος της παγοθήκης και τραβήξτε το εντελώς προς τα έξω. Σηκώστε το μπροστινό μέρος και αφαιρέστε την παγοθήκη.

Για την τοποθέτηση:

- Σύρετε την παγοθήκη στις ράγες κάτω από την παγομηχανή μέχρις ότου ασφαλίσει στη θέση της. Κατεβάστε το βραχίονα της παγομηχανής για να την ενεργοποιήσετε.

ΣΗΜΑΝΤΙΚΟ: Για την εξαγωγή πάγου, η παγοθήκη πρέπει να είναι ασφαλισμένη στη θέση της. Στρέψτε προς τα αριστερά τον οδηγό πίσω από την παγοθήκη (όπως φαίνεται στην εικόνα) για να ευθυγραμμίσετε την παγοθήκη με τον οδηγό.

Διατήρηση στην πόρτα

Ρυθμιζόμενες θήκες πόρτας

Οι θήκες πόρτας μπορούν να μετακινηθούν για προσαρμογή στις ανάγκες διατήρησης.

Για την αφαίρεση:

- Σηκώστε τη θήκη της πόρτας μέχρι να βγει από τους συγκρατητήρες της επένδυσης της πόρτας, και στη συνέχεια τραβήξτε την ίσια προς τα έξω.

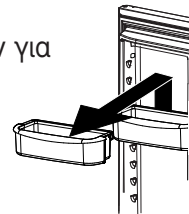

Για την τοποθέτηση:

- Σύρετε τη θήκη προς τα μέσα πάνω από τον επιθυμητό συγκρατητήρα της επένδυσης της πόρτας και σπρώξτε την προς τα κάτω μέχρι να σταματήσει.

Σταθερή θήκη πόρτας (ορισμένα μοντέλα)

Η σταθερή θήκη πόρτας βρίσκεται στο επάνω τμήμα της πόρτας.

ΣΗΜΑΝΤΙΚΟ: Η σταθερή θήκη πόρτας δεν είναι ρυθμιζόμενη. Αν αφαιρεθεί η θήκη, το φως της κατάψυξης δεν θα σβήνει όταν κλείνει η πόρτα.

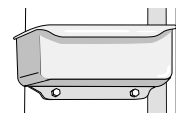

Ανακλινόμενες θήκες πόρτας (ορισμένα μοντέλα)

Η ανακλινόμενη θήκη πόρτας παρέχει εύκολη πρόσβαση στα τρόφιμα που διατηρούνται στην πόρτα.

Για την αφαίρεση της θήκης:

- Κλινετε τη θήκη προς τα έξω.
- Τραβήξτε τη θήκη έξω από το πλαίσιο.

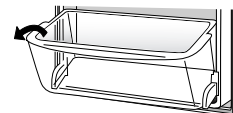

Για την τοποθέτηση της θήκης:

- Κλινετε ελαφρά προς τα κάτω το μπροστινό μέρος της θήκης.
- Σύρετε στο πλαίσιο και σηκώστε το προς τα πάνω.

Για να μετακινήσετε το πλαίσιο της θήκης σε μια άλλη θέση:

- Αφαιρέστε τη θήκη.
- Σηκώστε προς τα επάνω το πλαίσιο και τραβήξτε το ίσια προς τα έξω.

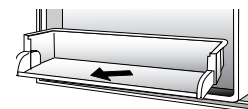

Σύρετε το πλαίσιο προς τα μέσα και προς τα κάτω στη νέα θέση.

Ανακλινόμενα καλάθια πόρτας κατάψυξης (ορισμένα μοντέλα)

Τα καλάθια αυτά είναι βολικά για τη διατήρηση κατεψυγμένων ειδών που τείνουν να μετακινούνται, όπως είναι τα λαχανικά σε σακούλες.

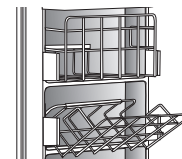



Πάγος και νερό

Χαρακτηριστικά μηχανισμού παροχής (ορισμένα μοντέλα)

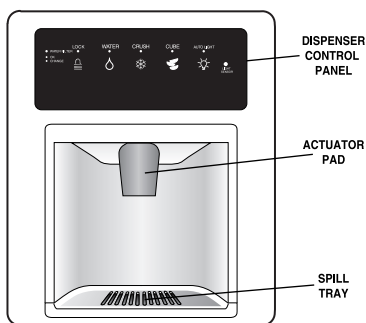

Φως μηχανισμού παροχής (ορισμένα μοντέλα)

Ένα φως ενεργοποιείται στο χώρο παροχής με πλήρη ισχύ όταν γίνεται παροχή πάγου ή νερού με τον κύριο ενεργοποιητή.

Ενεργοποιητής

Ο ενεργοποιητής βρίσκεται στο πίσω μέρος του χώρου παροχής. Όταν πατηθεί, γίνεται παροχή του στοιχείου που έχει επιλεγεί από τον πίνακα ελέγχου του μηχανισμού παροχής.

Αφαιρούμενος δίσκος

Ο αφαιρούμενος δίσκος που βρίσκεται στο κάτω μέρος του χώρου παροχής είναι σχεδιασμένος για να συγκεντρώνει τις σταγόνες που διαφεύγουν, και μπορεί να αφαιρεθεί εύκολα για καθαρισμό και εκκένωση.

ΣΗΜΑΝΤΙΚΟ: Ο αφαιρούμενος δίσκος δεν αποχετεύεται. Μην τον αφήνετε να ξεχειλίζει. Αν ξεχειλίζει, αφαιρέστε το δίσκο και σκουπίστε τα υγρά.

Λειτουργία του μηχανισμού παροχής νερού

⚠ ΠΡΟΣΟΧΗ

Για την αποφυγή τραυματισμών και υλικών ζημιών, λάβετε υπόψη σας τα ακόλουθα:

- Μη βάζετε τα δάκτυλά σας, τα χέρια σας ή αντικείμενα στο άνοιγμα παροχής.
- Μη χρησιμοποιείτε αιχμηρά αντικείμενα για να σπάσετε τον πάγο.
- Μη βάζετε πάγο απευθείας σε λεπτά ποτήρια, πορσελάνινα ή κρυστάλλινα σκεύη.

Λειτουργία της παγομηχανής

- Για να ενεργοποιήσετε την παγομηχανή, πατήστε το βραχίονα προς τα κάτω από την ασφαλισμένη θέση.

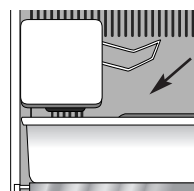

- Για να απενεργοποιήσετε την παγομηχανή, σηκώστε το βραχίονα και ασφαλίστε.

Σημείωση: Κατά την πρώτη χρήση του μηχανισμού παροχής νερού, θα υπάρξει μια καθυστέρηση ενός-δύο λεπτών μέχρι να γεμίσει η δεξαμενή πριν από την παροχή του νερού. Πετάξτε τα πρώτα 10-14 ποτήρια μετά την πρώτη σύνδεση του ψυγείου στην οικιακή παροχή νερού και μετά από παρατεταμένη αχρησία.

Για τη χρήση του ενεργοποιητή:

- Επιλέξτε το νερό από τον πίνακα ελέγχου του μηχανισμού παροχής.
- Πιέστε τον ενεργοποιητή με ένα ανθεκτικό δοχείο με πλατύ στόμιο. Όταν γίνεται παροχή θρυμματισμένου πάγου, κρατήστε το δοχείο όσο γίνεται πιο κοντά στη χοάνη για να μειωθεί ο ψεκασμός.
- Σταματήστε να πιέζετε τον ενεργοποιητή για να διακοπεί η παροχή νερού. Μπορεί να τρέξει λίγο νερό ακόμα και να συγκεντρωθεί στο δίσκο του χώρου παροχής. Οι μεγάλες ποσότητες πρέπει να σκουπίζονται.



Πάγος και νερό

Στοιχεία ελέγχου μηχανισμού παροχής (ορισμένα μοντέλα)

(τα χαρακτηριστικά ελέγχου διαφέρουν ανάλογα με το μοντέλο)

Λειτουργία μηχανισμού παροχής πάγου

Για την παροχή πάγου:

- Επιλέξτε **Crushed** (θρυμματισμένος πάγος) ή **Cubes** (παγάκια) πατώντας το αντίστοιχο κουμπί στον πίνακα ελέγχου του μηχανισμού παροχής. Μια πράσινη ένδειξη πάνω από το κουμπί επισημαίνει την επιλεγμένη λειτουργία.
- Πιέστε το δοχείο στον ενεργοποιητή. Όταν γίνεται παροχή θρυμματισμένου πάγου, κρατήστε το δοχείο όσο γίνεται πιο κοντά στη χοάνη για να μειωθεί ο ψεκασμός.



Σημειώσεις:

- Η λειτουργία δεν αλλάζει όταν ο μηχανισμός παροχής βρίσκεται σε λειτουργία.
- Σε ορισμένα μοντέλα, αν ο μηχανισμός παροχής παραμείνει ενεργός για περισσότερα από δύο λεπτά, ένας αυτόματος αισθητήρας ασφάλισης θα διακόψει την παροχή ρεύματος στο χώρο παροχής. Για πληροφορίες σχετικά με την απασφάλιση, δείτε την ενότητα Ασφάλεια παροχής.

Ασφάλεια παροχής (ορισμένα μοντέλα)

Η ασφάλεια παροχής εμποδίζει την παροχή πάγου ή νερού.

Για την ασφάλιση της παροχής:

- Πατήστε και κρατήστε πατημένο το κουμπί **Lock** (ασφάλιση) για τρία δευτερόλεπτα. Μια πράσινη φωτεινή ένδειξη πάνω από το κουμπί ανάβει όταν ασφαλίσει η παροχή.

Για την απασφάλιση της παροχής:

- Κρατήστε πατημένο το κουμπί **Lock** για τρία δευτερόλεπτα. Η πράσινη φωτεινή ένδειξη πάνω από το κουμπί θα σβήσει.



Φωτεινή ένδειξη κατάστασης φίλτρου νερού (ορισμένα μοντέλα)

Η φωτεινή ένδειξη κατάστασης φίλτρου νερού χρησιμεύει για την υπενθύμιση της ανάγκης αντικατάστασης του φίλτρου νερού. Η πράσινη ένδειξη σημαίνει ότι το φίλτρο βρίσκεται σε καλή κατάσταση, ενώ η κόκκινη σημαίνει ότι πρέπει να αντικατασταθεί. Όταν η ένδειξη γίνει κόκκινη, παραμένει μέχρι να γίνει επαναφορά της λειτουργίας.

Για να επαναφέρετε τη φωτεινή ένδειξη:

- Πατήστε ταυτόχρονα και κρατήστε πατημένα για τέσσερα δευτερόλεπτα τα κουμπιά **Lock** και **Water**. Η πράσινη φωτεινή ένδειξη κατάστασης φίλτρου θα αναβοσβήσει τρεις φορές όταν η επαναφορά της λειτουργίας ολοκληρωθεί με επιτυχία.



Auto Light (ορισμένα μοντέλα)

Η λειτουργία Auto Light ενεργοποιεί το φως του χώρου παροχής στο μισό της ισχύος του όταν ο αισθητήρας φωτός ανιχνεύσει χαμηλό φωτισμό στο χώρο.

Για την ενεργοποίηση της λειτουργίας Auto Light:

- Πατήστε το κουμπί **Auto Light**. Μια πράσινη φωτεινή ένδειξη πάνω από το κουμπί ανάβει όταν ο αισθητήρας είναι ενεργός.

Για την απενεργοποίηση της λειτουργίας Auto Light:

- Πατήστε το κουμπί **Auto Light**. Η πράσινη φωτεινή ένδειξη θα σβήσει.



Σημείωση: Το φως του χώρου παροχής θα λειτουργεί όταν η λειτουργία Auto Light είναι ενεργή (ON) ή απενεργή (OFF).

Λειτουργία αργίας (ορισμένα μοντέλα)

Όταν είναι ενεργοποιημένη, η λειτουργία αργίας απενεργοποιεί τις φωτεινές ενδείξεις, ενώ τα στοιχεία ελέγχου παραμένουν λειτουργικά.

Για την ενεργοποίηση της λειτουργίας αργίας

- Πατήστε ταυτόχρονα και κρατήστε πατημένα για 3-4 δευτερόλεπτα τα πλήκτρα **Lock** και **Auto Light**. Μετά την παρέλευση του χρονικού αυτού διαστήματος, τα φώτα του χώρου παροχής θα σβήσουν.



Για την απενεργοποίηση της λειτουργίας αργίας:

- Πατήστε ταυτόχρονα και κρατήστε πατημένα για 3-4 δευτερόλεπτα τα πλήκτρα **Lock** και **Auto Light**. Μετά την παρέλευση του χρονικού αυτού διαστήματος, τα φώτα του χώρου παροχής θα ανάψουν.



Σημειώσεις:

- Το φως του χώρου παροχής δεν ενεργοποιείται κατά τη διάρκεια της παροχής όταν η λειτουργία αυτή είναι ενεργή.
- Σε περίπτωση διακοπής ρεύματος, η λειτουργία αργίας θα εξακολουθήσει να είναι ενεργή όταν επανέλθει το ρεύμα.



Φίλτρο νερού

Αφαίρεση και τοποθέτηση φίλτρου νερού (ορισμένα μοντέλα)

⚠ ΠΡΟΕΙΔΟΠΟΙΗΣΗ

Για την αποφυγή πρόκλησης σοβαρών ασθενειών ή και θανάτου, μη χρησιμοποιείτε το ψυγείο σε περιοχές όπου το νερό δεν είναι κατάλληλο για πόση ή η ποιότητά του είναι άγνωστη χωρίς επαρκή απολύμανση πριν ή μετά τη χρήση του φίλτρου.

⚠ ΠΡΟΣΟΧΗ

Μετά την τοποθέτηση νέου φίλτρου νερού, αφήστε νερό να περάσει για δύο λεπτά προτού αφαιρέσετε το φίλτρο για οποιονδήποτε λόγο. Ο αέρας που έχει παγιδευτεί στο σύστημα μπορεί να προκαλέσει την αποβολή του νερού και της φύσιγγας. Η αφαίρεση πρέπει να γίνεται με προσοχή.

- Το κάλυμμα παράκαμψης δεν φιλτράρει το νερό. Βεβαιωθείτε ότι έχετε διαθέσιμη μια ανταλλακτική φύσιγγα όταν απαιτηθεί η αντικατάσταση του φίλτρου.
- Αν το σύστημα φιλτραρίσματος έχει παγώσει, αντικαταστήστε τη φύσιγγα του φίλτρου.
- Αν το σύστημα δεν έχει χρησιμοποιηθεί για αρκετούς μήνες ή αν το νερό έχει δυσάρεστη γεύση ή οσμή, ξεπλύνετε το σύστημα αφήνοντας νερό να τρέξει για δύο με τρία λεπτά. Αν η δυσάρεστη γεύση ή οσμή επιμένει, αντικαταστήστε τη φύσιγγα του φίλτρου.

Αρχική εγκατάσταση

Το φίλτρο νερού βρίσκεται στην επάνω δεξιά γωνία του χώρου συντήρησης.

1. Αφαιρέστε το μπλε κάλυμμα παράκαμψης και κρατήστε το για μελλοντική χρήση.
2. Αφαιρέστε την ετικέτα σφράγισης από την άκρη του φίλτρου και εισαγάγετε το φίλτρο στην κεφαλή.
3. Περιστρέψτε απαλά προς τα δεξιά μέχρι να σταματήσει το φίλτρο. Κλείστε το κάλυμμα του φίλτρου.

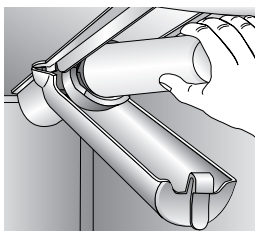
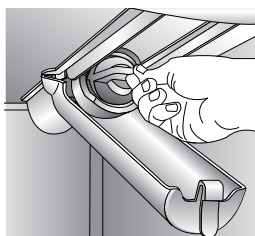

4. Μειώστε το πέταγμα νερού βγάζοντας τον αέρα από το σύστημα. Αφήστε το νερό να τρέχει συνεχώς για δύο λεπτά μέσα από το μηχανισμό παροχής μέχρις ότου η ροή του γίνει σταθερή. Κατά την αρχική χρήση, υπολογίστε μια καθυστέρηση ενός ή δύο λεπτών για την παροχή νερού, μέχρις ότου γεμίσει η εσωτερική δεξαμενή.
- Σε μερικά σπίτια, όπου η ποιότητα του νερού δεν είναι καλή, ενδέχεται να χρειαστεί επιπλέον ξέπλυμα.

Αντικατάσταση του φίλτρου νερού

ΣΗΜΑΝΤΙΚΟ: Ο αέρας που έχει παγιδευτεί στο σύστημα μπορεί να προκαλέσει την αποβολή του νερού και της φύσιγγας. Η αφαίρεση πρέπει να γίνεται με προσοχή.

1. Στρέψτε το φίλτρο προς τα αριστερά μέχρις ότου απελευθερωθεί από την κεφαλή.
2. Αδειάστε το νερό από το φίλτρο στο νεροχύτη και πετάξτε το φίλτρο στα οικιακά απορρίμματα.
3. Σκουπίστε το υπερβάλλον νερό από το κάλυμμα του φίλτρου και συνεχίστε με τη διαδικασία αρχικής εγκατάστασης, βήματα 2 και 4.

Το φίλτρο πρέπει να αντικαθίσταται τουλάχιστον κάθε 12 μήνες.

ΣΗΜΑΝΤΙΚΟ: Η κατάσταση του νερού και η ποσότητα που χρησιμοποιείται καθορίζουν τη διάρκεια ζωής της φύσιγγας φίλτρου νερού. Εάν η χρήση είναι αυξημένη ή η ποιότητα του νερού δεν είναι καλή, ενδέχεται να χρειαστεί συχνότερη αντικατάσταση.

Για την αγορά ανταλλακτικής φύσιγγας φίλτρου, επικοινωνήστε με τον αντιπρόσωπό σας.

Ο μηχανισμός παροχής μπορεί να λειτουργήσει και χωρίς φίλτρο νερού. Αν επιλέξετε αυτή τη λειτουργία, αντικαταστήστε το φίλτρο με το μπλε καπάκι παράκαμψης.



Φίλτρο νερού

PuriClean™ II Π φύλλο τεχνικών χαρακτηριστικών και δεδομένων απόδοσης συστήματος φυσίγγα φίλτρου νερού ψυγείου

Τεχνικά χαρακτηριστικά

Ρυθμός ροής λειτουργίας (μέγ.)	0.78 GPM (2.9 λίτρα/λεπτό)
Διάρκεια ζωής 750 (μέγ.)	750 gallons/2838 λίτρα
Μέγιστη θερμοκρασία λειτουργίας	100° F / 38° C
Ελάχιστη απαιτούμενη πίεση	35 psi / 241 kPA
Ελάχιστη θερμοκρασία λειτουργίας	33° F / 1° C
Μέγιστη πίεση λειτουργίας	120 psi / 827 kPA

Στοιχεία απόδοσης

Πρότυπο αρ. 42: Αισθητικά αποτελέσματα								
Παράμετρος	USEPA MCL	Εισροή - Συγκέντρωση μελέτης	Εισροή M.O.	Εκροή		% Μείωση		Ελάχιστη απαιτ. μείωση
				M.O.	Μέγιστη	Μείωση	Ελάχιστη	
Χλωρίνη	—	2,0 mg/L ± 10%	1,88 mg/L	<0,05 mg/L	0,06 mg/L	>97,26%	96,84%	50%
T & O	—	—	—	—	—	—	—	—
Σωματίδια**	—	Τουλάχιστον 10.000 σωματίδια/ml	5.700.000 #/ml	30.583 #/ml	69.000 #/ml	99,52%	98,94%	85%

Πρότυπο No. 53: Επιδράσεις στην υγεία								
Παράμετρος	USEPA MCL	Εισροή - Συγκέντρωση μελέτης	Εισροή M.O.	Εκροή		Μείωση		Ελάχιστη απαιτούμενη μείωση
				M.O.	Μέγιστη	M.O.	Ελάχιστη	
Θολότητα	1 NTU**	11 ± 1 NTU***	10,73 NTU	0,36 NTU	0,049 NTU	97,09%	95,20%	0,5 NTU
Κύστες	99,5% Reduction	Minimum 50.000/L	220.000 #/L	<1	<1	>99,99%	>99,99%	>99,95%
Αμίαντος	99% Reduction	10 ⁷ 10 ⁶ fibers/L; fibers >10 micrometers in length	155 MF/L	<1	<1	>99,99%	>99,99%	99%
Μόλυβδος σε pH 6.5	0,015 mg/L	0,15 mg/L ± 10%	0,153 mg/L	<0,001	<0,001	>99,35%	>99,35%	0,10 mg/L
Μόλυβδος σε pH 8.5	0,015 mg/L	0,15 mg/L ± 10%	0,150 mg/L	<0,001	<0,001	>99,35%	>99,35%	0,10 mg/L
Υδράργυρος σε pH 6.5	0,002 mg/L	0,006 mg/L ± 10%	0,006 mg/L	0,00026	0,0005	98,72%	90,91%	0,002 mg/L
Υδράργυρος σε pH 8.5	0,002 mg/L	0,006 mg/L ± 10%	0,006 mg/L	0,0008	0,0015	98,72%	75,93%	0,002 mg/L
Λιντείν	0,0002 mg/L	0,002 mg/L ± 10%	0,002 mg/L	0,000025	0,00007	98,72%	96,50%	0,0002 mg/L
Τοξαφέν	0,003 mg/L	0,015 mg/L ± 10%	0,015 mg/L	<0,001	<0,001	92,97%	91,67%	0,003 mg/L
Ατραζίνη	0,003 mg/L	0,009 mg/L ± 10%	0,00873 mg/L	<0,002	<0,002	76,99%	75,31%	0,003 mg/L

* Οι δοκιμές πραγματοποιήθηκαν με την εφαρμογή ρυθμού ροής 2,9 λίτρα/λεπτό, πίεσης 413,1 kPa, pH 7,5 ± 0,5 θερμοκρασίας 20° ± 3° C σε προτυποποιημένες συνθήκες εργαστηρίου. Ωστόσο, η πραγματική απόδοση ενδέχεται να διαφέρει. Η απόδοση ως προς τα θέματα υγείας έχει ελεγχθεί και πιστοποιηθεί από το φορέα NSF International

** Μέτρηση σε σωματίδια/ml. Τα χρησιμοποιούμενα σωματίδια είχαν μέγεθος 0,5 - 1 micron.

*** NTU – Νεφελομετρικές μονάδες θολότητας

Εκτελέστηκε δοκιμή και πιστοποίηση από το φορέα NSF International με βάση τα πρότυπα ANSI/NSF 42 & 53 στα μοντέλα 750 για τη μείωση των ακόλουθων στοιχείων:

Πρότυπο αρ. 42: Αισθητικά αποτελέσματα
Μείωση γεύσης και οσμής
Γεύση & οσμή χλωρίνης
Μονάδα μηχανικού φιλτραρίσματος
Μείωση σωματιδίων - Κατηγορία 1

Πρότυπο αρ. 53: Επιδράσεις στην υγεία
Μονάδα μείωσης χημικών στοιχείων
Μείωση μολύβδου, ατραζίνης, λιντείν, υδραργύρου & τοξαφέν
Μονάδα μηχανικού φιλτραρίσματος
Μείωση κυστών, θολότητας και αμιάντου



Γενικοί όροι χρήσης

Διαβάστε αυτό το φύλλο δεδομένων απόδοσης και συγκρίνετε τις δυνατότητες αυτής της μονάδας με τις τρέχουσες ανάγκες σας ως προς την επεξεργασία νερού.

ΜΗ χρησιμοποιείτε το ψυγείο σε περιοχές όπου το νερό δεν είναι μικροβιολογικά ασφαλές ή η ποιότητά του είναι άγνωστη χωρίς επαρκή απολύμανση πριν ή μετά το σύστημα. Το πιστοποιημένο ως προς τη μείωση των κυστών σύστημα μπορεί να χρησιμοποιηθεί σε απολυμασμένο νερό που ενδέχεται να περιέχει κύστες με δυνατότητα φιλτραρίσματος.

ΧΡΗΣΙΜΟΠΟΙΕΙΤΕ ΜΟΝΟ ΜΕ ΠΑΡΟΧΗ ΚΡΥΟΥ ΝΕΡΟΥ. ΕΛΕΓΞΤΕ ΤΗ ΣΥΜΜΟΡΦΩΣΗ ΜΕ ΤΙΣ ΚΡΑΤΙΚΕΣ ΚΑΙ

ΤΟΠΙΚΕΣ ΝΟΜΟΘΕΤΙΚΕΣ ΔΙΑΤΑΞΕΙΣ ΚΑΙ ΚΑΝΟΝΙΣΜΟΥΣ.

Η έγκαιρη αντικατάσταση της φυσίγγας του φίλτρου είναι αναγκαία για την ικανοποιητική απόδοση του συστήματος φιλτραρίσματος. Συμβουλευθείτε την αντίστοιχη ενότητα των οδηγιών χρήσης και φροντίδας για τη γενική λειτουργία, τις απαιτήσεις συντήρησης και την αντιμετώπιση προβλημάτων.

Το σύστημα αυτό έχει ελεγχθεί κατά ANSI/NSF 42 και 53 για τη μείωση των ουσιών που παρατίθενται ανωτέρω. Η συγκέντρωση των αναφερομένων ουσιών στο νερό που εισέρχεται στο σύστημα μειώθηκε σε μια συγκέντρωση μικρότερη ή ίση με το επιτρεπτό όριο για το νερό που εκρέει από το σύστημα, όπως ορίζεται στα πρότυπα ANSI/NSF 42 και 53.



Συμβουλές για τη διατήρηση τροφίμων

Διατήρηση νωπών τροφίμων

- Η θερμοκρασία στο χώρο συντήρησης ενός ψυγείου πρέπει να διατηρείται ανάμεσα στους 1° C και τους 4A C, με ιδανική θερμοκρασία τους 3° C. Για να ελέγξετε τη θερμοκρασία, βάλτε ένα θερμόμετρο συσκευών σε ένα ποτήρι νερό και τοποθετήστε το στο κέντρο του ψυγείου. Ελέγξτε μετά από 24 ώρες. Εάν η θερμοκρασία είναι μεγαλύτερη από 4° C, ρυθμίστε το θερμοστάτη όπως υποδεικνύεται στις σελίδα 147-149.
- Μη γεμίζετε υπερβολικά τα ράφια του ψυγείου, γιατί κάτι τέτοιο μειώνει την κυκλοφορία του αέρα γύρω από τα τρόφιμα και οδηγεί σε ανομοιόμορφη ψύξη.

Φρούτα και λαχανικά

- Η διατήρηση στα συρτάρια λαχανικών παγιδεύει την υγρασία, συμβάλλοντας στη διατήρηση της ποιότητας των φρούτων και των λαχανικών για μεγαλύτερο χρονικό διάστημα (δείτε τη σελίδα 152).
- εχωρίστε τα φρούτα και τα λαχανικά πριν από την τοποθέτησή τους στο ψυγείο και καταναλώστε πρώτα όσα έχουν σημάδια. Πεταίξτε αυτά που παρουσιάζουν σημεία αλλοίωσης.
- Τυλίγεται πάντοτε τα τρόφιμα με έντονη οσμή, όπως είναι τα κρεμμύδια και τα λάχανα, έτσι ώστε η οσμή να μη μεταφερθεί σε άλλα τρόφιμα.
- Τα λαχανικά χρειάζονται κάποιο βαθμό υγρασίας για να παραμείνουν φρέσκα, ωστόσο η υπερβολική υγρασία μπορεί να μειώσει το χρόνο διατήρησης (ιδιαίτερα στα φυλλώδη λαχανικά). Στεγνώστε καλά τα λαχανικά προτού τα βάλετε στο ψυγείο.
- Μην πλένετε τα φρέσκα προϊόντα παρά μόνο αμέσως πριν από την κατανάλωση.

Κρεατικά και τυριά

- Τα ωμά κρεατικά και πουλερικά πρέπει να τυλίγονται καλά για να αποφεύγονται οι διαρροές και η μόλυνση άλλων τροφίμων ή επιφανειών.
- Σε μερικές περιπτώσεις ενδέχεται να δημιουργηθεί μούχλα στην επιφάνεια σκληρών τυριών (ελβετικά, cheddar, παρμεζάνα). Κόψτε τουλάχιστον 2,5 εκατοστά γύρω και κάτω από τη μouxλιασμένη περιοχή, χωρίς να ακουμπάτε τη μούχλα με το μαχαίρι ή το όργανο που χρησιμοποιείτε. Μην επιχειρείτε να διατηρήσετε φέτες τυριού, μαλακά τυριά ή τυρί cottage, κρέμα ή γιαούρτι που παρουσιάζουν σημεία μούχλας.

Γαλακτοκομικά

- Τα περισσότερα γαλακτοκομικά όπως το γάλα, το γιαούρτι, η κρέμα και τα τυριά cottage έχουν ημερομηνίες λήξης στις συσκευασίες τους για να διατηρούνται για το κατάλληλο χρονικό διάστημα. Διατηρείτε αυτά τα τρόφιμα στην αρχική τους συσκευασία και βάζετέ τα στο ψυγείο αμέσως μετά την αγορά και μετά από κάθε χρήση.

Διατήρηση κατεψυγμένων τροφίμων

- Ο χώρος κατάψυξης ενός ψυγείου πρέπει να έχει θερμοκρασία περίπου -17° C. Για τον έλεγχο της θερμοκρασίας, βάλτε ένα θερμόμετρο συσκευών ανάμεσα στις παγωμένες συσκευασίες και ελέγξτε μετά από 24 ώρες. Εάν η θερμοκρασία είναι μεγαλύτερη από -17° C, ρυθμίστε το θερμοστάτη όπως φαίνεται στις σελίδα 147-149.
- Η κατάψυξη λειτουργεί καλύτερα όταν είναι γεμάτη κατά τα 2/3 τουλάχιστον.

Συσκευασία τροφίμων για κατάψυξη

- Για να ελαχιστοποιηθεί η αφυδάτωση και η υποβάθμιση της ποιότητας, χρησιμοποιείτε αλουμινόχαρτο, μεμβράνη κατάψυξης, σακούλες κατάψυξης ή αεροστεγή δοχεία. Βγάλτε όσο το δυνατόν περισσότερο αέρα από τη συσκευασία και βεβαιωθείτε ότι την κλείνετε καλά. Ο παγιδευμένος αέρας μπορεί να προκαλέσει την αφυδάτωση, τον αποχρωματισμό και την αλλοίωση της γεύσης των τροφίμων (έγκαυμα κατάψυξης).
- Τυλίξτε καλά τα νωπά κρεατικά και πουλερικά με την κατάλληλη μεμβράνη προτού τα καταψύξετε.
- Μην επανακαταψύχετε κρέας που έχει αποψυχθεί εντελώς.

Γέμισμα της κατάψυξης

- Αποφεύγετε να βάζετε στην κατάψυξη μεγάλες ποσότητες ζεστών τροφίμων ταυτόχρονα, γιατί έτσι η κατάψυξη υπερφορτώνεται, η ψύξη επιβραδύνεται και η θερμοκρασία των κατεψυγμένων τροφίμων ανεβαίνει.
- Αφήνετε λίγο κενό χώρο ανάμεσα στις συσκευασίες, έτσι ώστε ο κρύος αέρας να μπορεί να κυκλοφορεί ελεύθερα για να καταψυχθούν τα τρόφιμα όσο το δυνατόν πιο γρήγορα.
- Αποφεύγετε να διατηρείτε είδη που καταψύχονται δύσκολα, όπως είναι τα παγωτά και ο χυμός πορτοκάλι, στα ράφια της πόρτας της κατάψυξης. Τα τρόφιμα αυτά διατηρούνται καλύτερα στο εσωτερικό της κατάψυξης, όπου η θερμοκρασία μεταβάλλεται λιγότερο με τα ανοίγματα της πόρτας.



Φροντίδα και καθαρισμός

⚠ ΠΡΟΕΙΔΟΠΟΙΗΣΗ

Για να αποτρέψετε τον κίνδυνο ηλεκτροπληξίας, η οποία μπορεί να προκαλέσει σοβαρές σωματικές βλάβες ή ακόμη και θάνατο, βγάξτε το ψυγείο από την πρίζα πριν από τον καθαρισμό. Μετά τον καθαρισμό, βάλτε και πάλι το ψυγείο στην πρίζα.

⚠ ΠΡΟΣΟΧΗ

Για να αποφύγετε τραυματισμούς ή υλικές ζημιές, λάβετε υπόψη τα ακόλουθα:

- Διαβάστε και τηρείτε τις οδηγίες του παραγωγού για όλα τα προϊόντα καθαρισμού.
- Μην τοποθετείτε τις θήκες, τα ράφια ή τα αξεσουάρ στο πλυντήριο πιάτων, γιατί ενδέχεται να ραγίσουν ή να παραμορφωθούν.

Πίνακας καθαρισμού ψυγείου

ΜΕΡΟΣ	ΜΗ ΧΡΗΣΙΜΟΠΟΙΕΙΤΕ	ΕΝΕΡΓΕΙΕΣ
<p>Λείες ή σαγρέ δαμμένες πόρτες και εξωτερικές επιφάνειες (επιλεγμένα μοντέλα) <i>Τυχόν βλάβη στο φινιρίσμα λόγω εσφαλμένης χρήσης των καθαριστικών προϊόντων ή λόγω χρήσης μη συνιστώμενων προϊόντων δεν καλύπτεται από την εγγύηση αυτού του προϊόντος.</i></p> <p>Εσωτερικό θαλάμου</p>	<p>Διαβρωτικά ή σκληρά καθαριστικά Αμμωνία Λευκαντικό χλωρίνης Συμπυκνωμένα καθαριστικά ή διαλυτικά Σφουγγαράκια με συρμάτινη ή σκληρή πλαστική επιφάνεια</p>	<p>Χρησιμοποιήστε 4 κουταλιές της σούπας σε 1 λίτρο ζεστή σαπουνάδα. Ξεπλύνετε τις επιφάνειες με καθαρό ζεστό νερό και σκουπίστε αμέσως για να αποφύγετε τις κηλίδες νερού.</p>
<p>Ανοξειδωτες πόρτες και επιφάνειες (επιλεγμένα μοντέλα) ΣΗΜΑΝΤΙΚΟ: <i>Οι ζημιές στις ανοξειδωτες επιφάνειες λόγω της εσφαλμένης χρήσης καθαριστικών ή της χρήσης μη συνιστώμενων καθαριστικών δεν καλύπτεται από την εγγύηση της συσκευής.</i></p>	<p>Διαβρωτικά ή σκληρά καθαριστικά Αμμωνία Λευκαντικό χλωρίνης Συμπυκνωμένα καθαριστικά ή διαλυτικά Σφουγγαράκια με συρμάτινη ή σκληρή πλαστική επιφάνεια Προϊόντα με βάση το ξίδι Καθαριστικά με βάση το κίτρο</p>	<p>Χρησιμοποιήστε ζεστή σαπουνάδα και μαλακό και καθαρό πανί ή σφουγγάρι. Ξεπλύνετε τις επιφάνειες με καθαρό ζεστό νερό και στεγνώστε αμέσως για να αποφύγετε τη δημιουργία κηλίδων. Για γυάλισμα και για την αποφυγή των δακτυλικών αποτυπωμάτων, χρησιμοποιήστε στη συνέχεια Stainless Steel Magic Spray (κωδ. 20000008).*</p>
<p>Λάστιχα πόρτας</p>	<p>Διαβρωτικά ή σκληρά καθαριστικά Σφουγγαράκια με συρμάτινη ή σκληρή πλαστική επιφάνεια</p>	<p>Χρησιμοποιήστε ζεστή σαπουνάδα και μαλακό και καθαρό πανί ή σφουγγάρι.</p>
<p>Πηνίο συμπυκνωτή <i>(Για πρόσβαση αφαιρέστε τη σχάρα βάσης).</i></p>	<p>Οτιδήποτε εκτός από ηλεκτρική σκούπα</p>	<p>Χρησιμοποιήστε το ακροφύσιο της ηλεκτρικής σκούπας.</p>
<p>Σχάρα εξόδου ανεμιστήρα συμπυκνωτή <i>Δείτε το πίσω μέρος του ψυγείου.</i></p>		<p>Χρησιμοποιήστε ένα ακροφύσιο ηλεκτρικής σκούπας με βούρτσα.</p>
<p>Αξεσουάρ <i>Ράφια, θήκες, συρτάρια κλπ.</i></p>	<p>Πλυντήριο πιάτων</p>	<p>Ακολουθήστε τις οδηγίες αφαίρεσης και τοποθέτησης από την αντίστοιχη ενότητα. Αφήστε τα αξεσουάρ να φτάσουν στη θερμοκρασία του περιβάλλοντος. Φτιάξτε ένα διάλυμα από μαλακό απορρυπαντικό και χρησιμοποιήστε ένα μαλακό και καθαρό πανί ή σφουγγάρι για τον καθαρισμό. Χρησιμοποιήστε μια βούρτσα με πλαστικές τρίχες για να φτάσετε τα δυσπρόσιτα σημεία. Στεγνώστε αμέσως τα γυάλινα και τα διαφανή εξαρτήματα για να αποφύγετε τη δημιουργία κηλίδων</p>



Φροντίδα και καθαρισμός

Απομάκρυνση των οσμών από το ψυγείο

⚠ ΠΡΟΕΙΔΟΠΟΙΗΣΗ

Για να αποτρέψετε τον κίνδυνο ηλεκτροπληξίας, η οποία μπορεί να προκαλέσει σοβαρές σωματικές βλάβες ή ακόμη και θάνατο, βγάzte το ψυγείο από την πρίζα πριν από τον καθαρισμό. Μετά τον καθαρισμό, βάλτε και πάλι το ψυγείο στην πρίζα.

1. Βγάλτε όλα τα τρόφιμα και σβήστε το ψυγείο.
2. Βγάλτε το ψυγείο από την πρίζα.
3. Καθαρίστε σύμφωνα με τις οδηγίες τα τοιχώματα, το δάπεδο και την οροφή του εσωτερικού του θαλάμου, τα συρτάρια, τα ράφια και τα λάστιχα.
4. Φτιάξτε ένα διάλυμα μαλακού απορρυπαντικού και τρίψτε τα δυσπρόσιτα σημεία με μια πλαστική βούρτσα. Αφήστε το διάλυμα να δράσει. Ξεπλύνετε τις επιφάνειες με ζεστό νερό και στεγνώστε τις με ένα μαλακό και καθαρό πανί.
5. Πλύνετε και στεγνώστε όλα τα μπουκάλια, τα δοχεία και τα βάζα. Πετάξτε τα χαλασμένα ή ληγμένα τρόφιμα.
6. Τυλίξτε ή διατηρήστε τα τρόφιμα που αναδίδουν οσμές σε καλά κλεισμένα δοχεία για να αποφύγετε την επανεμφάνιση των οσμών.
7. αναβάλτε την πρίζα και τοποθετήστε και πάλι τα τρόφιμα μέσα στο ψυγείο.
8. Αφήστε το ψυγείο να κρυώσει.
9. Μετά από 24 ώρες, ελέγξτε αν έχουν φύγει οι οσμές.

Αν εξακολουθεί να υπάρχει οσμή:

1. Αφαιρέστε τα συρτάρια και βάλτε τα στο επάνω ράφι του ψυγείου.
2. Γεμίστε τα τμήματα του ψυγείου και της κατάψυξης – και τις πόρτες – με τσαλακωμένα φύλλα ασπρόμαυρης εφημερίδας.
3. Τοποθετήστε μπρικέτες από κάρβουνο σε διάφορα μέρη πάνω στις εφημερίδες, τόσο στο χώρο συντήρησης, όσο και στην κατάψυξη.
4. Κλείστε τις πόρτες και αφήστε έτσι το ψυγείο για 24 ως 48 ώρες.

Συμβουλές για την εξοικονόμηση ενέργειας

- Αποφεύγετε την υπερφόρτωση των ραφιών του ψυγείου, η οποία μειώνει την κυκλοφορία του αέρα γύρω από τα τρόφιμα και οδηγεί σε παρατεταμένη λειτουργία του ψυγείου.
- Αποφεύγετε να τοποθετείτε στο ψυγείο πολλά ζεστά τρόφιμα ταυτόχρονα. Κάτι τέτοιο υπερφορτώνει τους θαλάμους και επιβραδύνει την ψύξη.
- Μην επιστρώνετε τα ράφια με αλουμινοχαρτο, λαδόχαρτο ή χαρτοπετσέτες, γιατί αυτό παρεμποδίζει τη ροή του αέρα και μειώνει την απόδοση του ψυγείου.
- Η κατάψυξη λειτουργεί αποδοτικότερα όταν είναι γεμάτη κατά τα δύο τρίτα.
- Τοποθετήστε το ψυγείο στο ψυχρότερο σημείο του χώρου. Αποφύγετε τις περιοχές που είναι εκτεθειμένες άμεσα στο ηλιακό φως ή βρίσκονται κοντά σε αγωγούς θέρμανσης, θερμοστάτες ή άλλες συσκευές παραγωγής θερμότητας. Αν αυτό δεν είναι εφικτό, μονώστε το εξωτερικό χρησιμοποιώντας ένα τμήμα της μόνωσης θαλάμων ή ένα πρόσθετο στρώμα μονωτικού.
- Καθαρίζετε τα λάστιχα στις πόρτες κάθε τρεις μήνες σύμφωνα με τις οδηγίες καθαρισμού. Αυτό διασφαλίζει το καλό κλείσιμο της πόρτας και την αποτελεσματική λειτουργία του ψυγείου.
- Διαθέστε χρόνο για να οργανώσετε την τοποθέτηση των τροφίμων στο ψυγείο, έτσι ώστε να μειώνεται ο χρόνος ανοίγματος της πόρτας.
- Βεβαιωθείτε ότι οι πόρτες κλείνουν καλά οριζοντιώνοντας το ψυγείο με τον τρόπο που υποδεικνύεται στις οδηγίες εγκατάστασης.
- Καθαρίζετε τα πηνία του συμπυκνωτή κάθε τρεις μήνες όπως υποδεικνύεται στις οδηγίες καθαρισμού. Αυτό αυξάνει την αποδοτικότητα και τη δυνατότητα ψύξης.



Φροντίδα και καθαρισμός

Αντικατάσταση λάμπας

⚠ ΠΡΟΕΙΔΟΠΟΙΗΣΗ

Για να αποτρέψετε τον κίνδυνο ηλεκτροπληξίας, η οποία μπορεί να προκαλέσει σοβαρές σωματικές βλάβες ή ακόμη και θάνατο, βγάzte το ψυγείο από την πρίζα πριν από την αντικατάσταση της λάμπας. Συνδέστε και πάλι το ψυγείο μετά την αντικατάσταση.

⚠ ΠΡΟΣΟΧΗ

Για την αποφυγή τραυματισμού ή υλικών ζημιών, λάβετε υπόψη τα εξής:

- Αφήστε τη λάμπα να κρυώσει.
- Φοράτε γάντια όταν αντικαθιστάτε τη λάμπα.

Επάνω τμήμα χώρου συντήρησης

Οι λάμπες του επάνω τμήματος του χώρου συντήρησης βρίσκονται πίσω από το μπροστινό πείνακα. Βάλτε το χέρι σας πίσω από τον πίνακα για να βγάτε τις λάμπες.

Κάτω τμήμα χώρου συντήρησης

1. Πιάστε προς τα πάνω τα γλωσσίδια (A) στο κάλυμμα φωτισμού. Περιστρέψτε το κάλυμμα και απελευθερώστε τα γλωσσίδια (B).
2. Αφαιρέστε τη λάμπα.
3. Αντικαταστήστε τη λάμπα με μια άλλη, **όχι μεγαλύτερη από 40 watt**.
4. Βάλτε τα επάνω γλωσσίδια (B) του καλύμματος στις εγχοπές και πιάστε τα κάτω γλωσσίδια (A) στις αντίστοιχες εγχοπές.

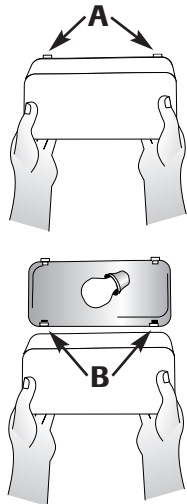

Επάνω τμήμα κατάψυξης

1. Βγάτε την παγοθήκη ανυψώνοντας το μπροστινό μέρος της και τραβώντας την προς τα έξω.
2. Αφαιρέστε το κάλυμμα πιέζοντας την επάνω δεξιά πλευρά του και στρέφοντάς το προς τα κάτω.
3. Αφαιρέστε τη λάμπα. Αντικαταστήστε τη με μια λάμπα συσκευών **όχι μεγαλύτερη από 40 watt**.
4. Στρέψτε το κάλυμμα προς τα επάνω, πιέστε το ελαφρά και ασφαλίστε το στη θέση του.
5. Επανατοποθετήστε την παγοθήκη ωθώντας την προς τα μέσα μέχρις ότου ασφαλίσει στη θέση της.

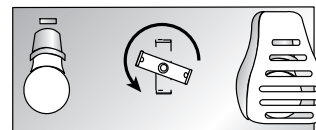

Κάτω τμήμα κατάψυξης

1. Πιάστε τις δύο άκρες του καλύμματος φωτισμού για να το αφαιρέσετε.
2. Αφαιρέστε τη λάμπα. Αντικαταστήστε τη με μια λάμπα συσκευών **όχι μεγαλύτερη από 40 watt**.
3. Πιάστε τις δύο άκρες του καλύμματος φωτισμού για να το επανατοποθετήσετε στη θέση του.

Χώρος παροχής νερού και πάγου

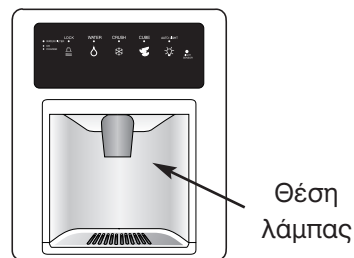

1. Εντοπίστε τη λάμπα μέσα στην επάνω άκρη του πλαισίου παροχής. Ξεβιδώστε για να την αφαιρέσετε.
2. Αντικαταστήστε τη λάμπα με μια άλλη των **E10, 6 watt, 250 volt**.



Φροντίδα και καθαρισμός

Προετοιμασία για τις διακοπές

⚠ ΠΡΟΣΟΧΗ

Αν το ψυγείο σας διαθέτει μηχανισμό παροχής και υπάρχει πιθανότητα η θερμοκρασία να πέσει κάτω από το μηδέν στο σημείο όπου βρίσκεται το ψυγείο, το σύστημα παροχής νερού (μαζί με τη δεξαμενή και τη βαλβίδα νερού) πρέπει να εκκενωθεί από ειδικευμένο τεχνικό σέρβις.

Για σύντομα χρονικά διαστήματα απουσίας (τρεις μήνες ή λιγότερο):

1. Βγάλτε όλα τα τρόφιμα που αλλοιώνονται.
2. Αν το ψυγείο σας δεν πρόκειται να ελέγχεται από κανέναν κατά την απουσία σας, βγάλτε και όλα τα τρόφιμα από την κατάψυξη.
3. Αν το ψυγείο σας διαθέτει αυτόματη παγομηχανή:
 - Κλείστε την παροχή νερού προς την παγομηχανή τουλάχιστον μια μέρα πιο πριν.
 - Μετά από την τελευταία παρτίδα από παγάκια, ανυψώστε το βραχίονα φραγής στη θέση **OFF**.
 - Αδειάστε την παγομηχανή.
4. Αν η θερμοκρασία του χώρου πρόκειται να πέσει κάτω από τους 13° C, ακολουθήστε τις οδηγίες που αφορούν τη μακροχρόνια απουσία.

Για μακροχρόνια απουσία (περισσότερο από τρεις μήνες) Ή αν η θερμοκρασία του χώρου πρόκειται να πέσει κάτω από τους 13° C:

1. Αφαιρέστε τα τρόφιμα.
2. Αν το ψυγείο σας διαθέτει αυτόματη παγομηχανή:
 - Κλείστε την παροχή νερού προς την παγομηχανή τουλάχιστον μια μέρα πιο πριν.
 - Μετά από την τελευταία παρτίδα από παγάκια, ανυψώστε το βραχίονα φραγής στη θέση **OFF**.
 - Αδειάστε την παγομηχανή.
3. Αν το ψυγείο σας διαθέτει σύστημα παροχής με φίλτρο νερού, αφαιρέστε τη φύσιγγα του φίλτρου νερού και τοποθετήστε την παράκαμψη του φίλτρου. Απορρίψτε τη χρησιμοποιημένη φύσιγγα.
4. Φέρτε το θερμοστάτη της κατάψυξης στη θέση **OFF**.
5. Βγάλτε το ψυγείο από την πρίζα.
6. Καθαρίστε καλά το εσωτερικό και των δύο θαλάμων με διάλυμα μαγειρικής σόδας και καθαρό πανί (τέσσερις κουταλιές μαγειρική σόδα σε ένα λίτρο ζεστό νερό).
7. Στεγνώστε καλά.
8. Αφήστε τις πόρτες ανοιχτές για να εμποδίσετε τη δημιουργία μούχλας.

Στην επιστροφή σας:

Μετά από σύντομη απουσία:

Για μοντέλα με αυτόματες παγομηχανές ή μηχανισμούς παροχής:

- Συνδέστε και πάλι την παροχή νερού και ανοίξτε τη βαλβίδα παροχής (δείτε τη σελίδα 143).
- Παρακολουθήστε τη σύνδεση του νερού για 24 ώρες και εξαλείψτε τις διαρροές αν χρειάζεται.
- Αφήστε να περάσουν από το μηχανισμό παροχής 10-15 ποτήρια νερό για να ξεπλυθεί το σύστημα.
- Επανεκκινήστε την παγομηχανή.
- Πετάξτε τουλάχιστον τις τρεις πρώτες παρτίδες από παγάκια.

Μετά από μακρόχρονη απουσία:

- Αν το ψυγείο σας διαθέτει αυτόματη παγομηχανή, συνδέστε και πάλι την παροχή νερού και ανοίξτε τη βαλβίδα παροχής (δείτε τη σελίδα 143).
- Βάλτε το ψυγείο στην πρίζα και επαναφέρετε τους θερμοστάτες στην αρχική ρύθμιση (δείτε τις σελίδα 147-149).
- Παρακολουθήστε τη σύνδεση του νερού για 24 ώρες και εξαλείψτε τις διαρροές αν χρειάζεται.

Για μοντέλα με μηχανισμό παροχής, αφήστε νερό να περάσει από το μηχανισμό για τρία λεπτά τουλάχιστον με τοποθετημένη την παράκαμψη του φίλτρου, και στη συνέχεια τοποθετήστε το φίλτρο νερού (δείτε τη σελίδα 156).

- Μετά την τοποθέτηση του φίλτρου νερού, αφήστε νερό να τρέχει συνεχώς μέσα από το μηχανισμό παροχής, για δύο λεπτά τουλάχιστον ή μέχρις ότου η ροή γίνει σταθερή. Αρχικά, μπορεί να παρατηρήσετε μια καθυστέρηση ενός ή δύο λεπτών, καθώς γεμίζουν οι εσωτερικές δεξαμενές.
- Επανεκκινήστε την παγομηχανή.
- Πετάξτε τον πάγο που θα παραχθεί τις πρώτες 12 ώρες (τουλάχιστον τις πρώτες τρεις παρτίδες παγάκια).

Προετοιμασία για μετακίνηση

- Ακολουθήστε τις παραπάνω οδηγίες που αφορούν τη μακρόχρονη απουσία μέχρι το βήμα 7.
- Ασφαλίστε όλα τα στοιχεία που δεν είναι σταθερά, όπως τα ράφια και τα συρτάρια, πιάνοντάς τα στη θέση τους με κολλητική ταινία για να προληφθεί η πιθανότητα ζημιάς.
- Κλείστε τις πόρτες με κολλητική ταινία.
- Χρησιμοποιήστε καροτσάκι για τη μεταφορά του ψυγείου. Φορτώνετε το ψυγείο πάντα με το πλάι ή με την πλάτη – ποτέ με το μπροστινό μέρος.
- Βεβαιωθείτε ότι το ψυγείο παραμένει όρθιο κατά τη μεταφορά.



Ήχοι λειτουργίας

Οι βελτιώσεις στο σχεδιασμό των ψυγείων ενδέχεται να προκαλούν την παραγωγή ήχων από το νέο σας ψυγείο, οι οποίοι στα παλαιότερα μοντέλα διέφεραν ή δεν υπήρχαν. Οι βελτιώσεις αυτές έγιναν για την καλύτερη διατήρηση των τροφίμων, τη μεγαλύτερη ενεργειακή αποδοτικότητα και την πιο αθόρυβη γενικά λειτουργία του ψυγείου. Δεδομένου ότι τα νέα ψυγεία λειτουργούν πιο αθόρυβα, ενδέχεται να γίνουν αντιληπτοί ήχοι, οι οποίοι υπήρχαν και στα παλαιότερα μοντέλα, αλλά τους κάλυπτε η υψηλότερη στάθμη θορύβου. Πολλοί από τους ήχους αυτούς είναι φυσιολογικοί. Σημειώστε ότι οι επιφάνειες που γειτνιάζουν με ένα ψυγείο, όπως σκληρά τοιχώματα, δάπεδα και ντουλάπια, μπορεί να κάνουν τους θορύβους ακόμη πιο αισθητούς. Στη συνέχεια περιγράφονται μερικοί από τους φυσιολογικούς ήχους που ενδέχεται να γίνουν αντιληπτοί σε ένα νέο ψυγείο.

ΗΧΟΣ	ΠΙΘΑΝΗ ΑΙΤΙΑ	ΑΝΤΙΜΕΤΩΠΙΣΗ
Κλικ	• Ο θερμοστάτης της απόψυξης (A) κάνει ένα κλικ όταν αρχίζει ή διακόπτει τη λειτουργία του συμπιεστή.	• Κανονική λειτουργία
	• Ο χρονοδιακόπτης απόψυξης ή ο ηλεκτρικός ρυθμιστής υγρασίας (ορισμένα μοντέλα) (B) κάνει έναν ήχο σαν ρολόι κατά την έναρξη και την ολοκλήρωση του κύκλου απόψυξης.	• Κανονική λειτουργία
Φύσημα ή σφύριγμα αέρα	• Ο ανεμιστήρας του συμπυκνωτή (D) κάνει αυτό το θόρυβο κατά τη λειτουργία του.	• Κανονική λειτουργία
	• Ο ανεμιστήρας της κατάψυξης (C) κάνει αυτό το θόρυβο κατά τη λειτουργία του.	• Κανονική λειτουργία
	• Ο ανεμιστήρας της κατάψυξης (C) επιβραδύνει μέχρι να σταματήσει όταν ανοίγει η πόρτα της κατάψυξης.	• Κανονική λειτουργία
Γουργουρητό ή ήχος θρασμού	• Το ψυκτικό υγρό στον εξαεριστήρα (E) και τον εναλλάκτη θερμότητας (F) κάνει αυτό το θόρυβο κατά τη ροή του.	• Κανονική λειτουργία
Κτύπημα	• Παγάκια από την παγομηχανή πέφτουν στο δοχείο πάγου (G).	• Κανονική λειτουργία
	• Η χοάνη παροχής πάγου (H) κλείνει..	• Κανονική λειτουργία
Θόρυβος δόνησης	• Ο συμπιεστής (I) κάνει έναν παλμικό θόρυβο κατά τη λειτουργία του.	• Κανονική λειτουργία
	• Το ψυγείο δεν είναι οριζοντιωμένο.	• Δείτε την ενότητα Οριζοντίωση (σελίδα 146).
Βόμβος	• Η σύνδεση της βαλβίδας νερού της παγομηχανής (J) παράγει ένα βόμβο καθώς η παγομηχανή γεμίζει με νερό.	• Κανονική λειτουργία
Βουητό	• Η παγομηχανή (K) είναι ενεργοποιημένη χωρίς σύνδεση νερού.	• Κανονική λειτουργία
	• Ο κοχλίας πάγου (L) βουίζει καθώς ανακατεύει τον πάγο κατά την παροχή.	• Κανονική λειτουργία
	• Ο συμπιεστής (I) μπορεί να παράγει κατά τη λειτουργία του ένα υψίτονο βουητό.	• Κανονική λειτουργία
	• Η ηλεκτρομαγνητική βαλβίδα (M) θέτει σε λειτουργία τη θυρίδα της χοάνης πάγου.	• Κανονική λειτουργία

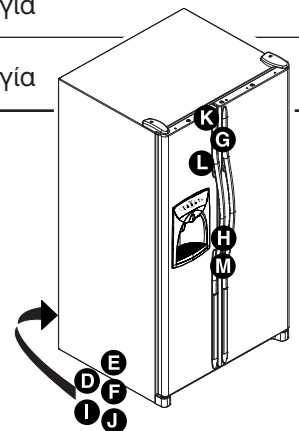
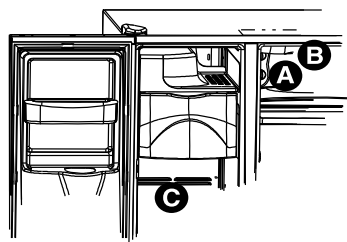



Αντιμετώπιση προβλημάτων

ΠΡΟΒΛΗΜΑ	ΠΙΘΑΝΑ ΑΙΤΙΑ	ΑΝΤΙΜΕΤΩΠΙΣΗ
Ο θερμοστάτης και τα φώτα λειτουργούν, αλλά ο συμπιεστής δεν λειτουργεί	Το ψυγείο βρίσκεται σε λειτουργία απόψυξης.	Κανονική λειτουργία. Περιμένετε 40 λεπτά για να δείτε αν το ψυγείο θα ξαναρχίσει να λειτουργεί.
Τα συρτάρια ελεγχόμενης θερμοκρασίας είναι πολύ ζεστά	Ο θερμοστάτης είναι ρυθμισμένος πολύ χαμηλά.	Δείτε τη σελίδα 152 για τη ρύθμιση των θερμοστατών.
	Οι θερμοστάτες της κατάψυξης είναι ρυθμισμένοι πολύ χαμηλά.	Δείτε τις σελίδα 147-149 για τη ρύθμιση των θερμοστατών.
	Το συρτάρι δεν είναι τοποθετημένο σωστά.	Δείτε τη σελίδα 152 για να επαληθεύσετε τη θέση του συρταριού.
Το ψυγείο δεν λειτουργεί	Το ψυγείο δεν είναι στην πρίζα.	Βάλτε το ψυγείο στην πρίζα.
	Ο θερμοστάτης της κατάψυξης βρίσκεται στο OFF (ορισμένα μοντέλα).	Δείτε τη σελίδα 147-149 για τη ρύθμιση των θερμοστατών.
	Οι θερμοστάτες επαφής είναι ρυθμισμένοι στο "-" (ορισμένα μοντέλα).	Δείτε τη σελίδα 147-149 για τη ρύθμιση των θερμοστατών.
	Η ασφάλεια έχει καεί ή ο ασφαλειοδιακόπτης χρειάζεται επαναφορά.	Αντικαταστήστε τις καμένες ασφάλειες. Ελέγξτε τον ασφαλειοδιακόπτη, και, αν χρειάζεται, επαναφέρετέ τον.
	Διακοπή ρεύματος.	Αναφέρετε τη διακοπή στην ηλεκτρική εταιρεία.
Το ψυγείο εξακολουθεί να μη λειτουργεί	Πρόβλημα λειτουργίας του ψυγείου.	Βγάλτε το ψυγείο από την πρίζα και μεταφέρετε τα τρόφιμα σε άλλο ψυγείο. Αν δεν υπάρχει άλλο ψυγείο, τοποθετήστε ξηρό πάγο στην κατάψυξη για να διατηρήσετε τα τρόφιμα. Η εγγύηση δεν καλύπτει την απώλεια τροφίμων. Επικοινωνήστε με το σέρβις για βοήθεια.
Η θερμοκρασία των τροφίμων είναι υπερβολικά χαμηλή.	Τα πηνία του συμπυκνωτή είναι βρώμικα.	Καθαρίστε τα σύμφωνα με τις οδηγίες του πίνακα στη σελίδα 159.
	Οι θερμοστάτες του ψυγείου ή της κατάψυξης είναι ρυθμισμένοι πολύ ψηλά.	Δείτε τις σελίδα 147-149 για τη ρύθμιση των θερμοστατών.
Η θερμοκρασία των τροφίμων είναι υπερβολικά υψηλή.	Η πόρτα δεν κλείνει καλά.	Το ψυγείο δεν είναι οριζόντιο. Δείτε τη σελίδα 146 για λεπτομέρειες σχετικά με την οριζόντιωση του ψυγείου. Ελέγξτε τα λάστιχα για καλή εφαρμογή. Αν χρειάζεται, καθαρίστε σύμφωνα με τον πίνακα στη σελίδα 159. Ελέγξτε μήπως υπάρχουν εσωτερικά εμπόδια που εμποδίζουν την πόρτα να κλείσει καλά (π.χ. συρτάρια που δεν είναι κλεισμένα καλά, παγοθήκες, μεγάλα ή ακατάλληλα τοποθετημένα δοχεία κλπ.)
	Οι θερμοστάτες χρειάζονται ρύθμιση.	Δείτε τις σελίδα 147-149 για τη ρύθμιση των θερμοστατών.
	Τα πηνία του συμπυκνωτή είναι βρώμικα.	Καθαρίστε σύμφωνα με τον πίνακα στη σελίδα 159.
	Η πίσω σχάρα αέρα είναι φραγμένη.	Ελέγξτε την τοποθέτηση των τροφίμων στο ψυγείο για να βεβαιωθείτε ότι δεν φράζουν τη σχάρα. Οι πίσω σχάρες αέρα βρίσκονται κάτω από τα συρτάρια λαχανικών.
	Συχνά ή παρατεταμένα ανοίγματα της πόρτας.	Μειώστε την ώρα που μένει ανοικτή η πόρτα. Οργανώστε τα τοποθετημένα τρόφιμα για να βεβαιωθείτε ότι η πόρτα θα ανοίγει για όσο λιγότερο χρόνο γίνεται.
Το ψυγείο μυρίζει	Τα τρόφιμα έχουν εισαχθεί στο ψυγείο πρόσφατα.	Αφήστε να περάσει κάποιο χρονικό διάστημα για να φτάσουν στα τρόφιμα στη θερμοκρασία του ψυγείου ή της κατάψυξης.
	Οι τροφές που παράγουν οσμή πρέπει να καλύπτονται ή να τυλίγονται.	Καθαρίστε σύμφωνα με τις οδηγίες στη σελίδα 159.
	Το εσωτερικό χρειάζεται καθαρισμό.	



Αντιμετώπιση προβλημάτων

ΠΡΟΒΛΗΜΑ	ΠΙΘΑΝΑ ΑΙΤΙΑ	ΑΝΤΙΜΕΤΩΠΙΣΗ
Σταγόνες νερού σχηματίζονται στην εξωτερική επιφάνεια του ψυγείου	Η πόρτα δεν κλείνει καλά.	Ελέγξτε μήπως υπάρχουν εσωτερικά εμπόδια που εμποδίζουν την πόρτα να κλείσει καλά (π.χ. συρτάρια που δεν είναι κλεισμένα καλά, παγοθήκες, μεγάλα ή ακατάλληλα τοποθετημένα δοχεία κλπ.) Δείτε τη σελίδα 146 Οριζοντίωση.
	Τα λάστιχα της πόρτας δεν ασφαλίζουν καλά.	Καθαρίστε σύμφωνα με τον πίνακα στη σελίδα 159.
	Τα επίπεδα υγρασίας είναι υψηλά.	Αυτό είναι φυσιολογικό σε περιόδους υψηλής υγρασίας.
	Οι θερμοστάτες χρειάζονται ρύθμιση.	Δείτε τις σελίδα 147-149 για τη ρύθμιση των θερμοστατών.
Σταγόνες νερού σχηματίζονται στην εσωτερική επιφάνεια του ψυγείου	Τα επίπεδα υγρασίας είναι υψηλά ή τα ανοίγματα της πόρτας πολύ συχνά.	Μειώστε την ώρα που μένει ανοικτή η πόρτα. Οργανώστε τα τοποθετημένα τρόφιμα για να βεβαιωθείτε ότι η πόρτα θα ανοίγει για όσο λιγότερο χρόνο γίνεται.
	Τα λάστιχα της πόρτας δεν ασφαλίζουν καλά.	Καθαρίστε σύμφωνα με τον πίνακα στη σελίδα 159.
Το ψυγείο ή η παγομηχανή κάνει ασυνήθιστους θορύβους ή ακούγεται πολύ δυνατά	Κανονική λειτουργία.	Δείτε τη σελίδα 163.
Το συρτάρι ελεγχόμενης υγρασίας ή/και το συρτάρι λαχανικών δεν κλείνει ελεύθερα.	Τα περιεχόμενα του συρταριού ή τα είδη που είναι τοποθετημένα στο χώρο γύρω από το συρτάρι εμποδίζουν το συρτάρι.	Επανατοποθετήστε τα τρόφιμα και τα δοχεία για να αποφύγετε την παρεμπόδιση των συρταριών.
	Το συρτάρι δεν βρίσκεται στη σωστή θέση.	Δείτε τη σελίδα 152 για τη σωστή τοποθέτηση του συρταριού.
	Το ψυγείο δεν είναι οριζόντιο.	Δείτε τη σελίδα 146 για λεπτομέρειες σχετικά με την οριζοντίωση του ψυγείου.
	Τα κανάλια του συρταριού είναι βρώμικα.	Καθαρίστε τα κανάλια του συρταριού με ζεστή σαπουνάδα. Ξεπλύνετε και στεγνώστε καλά. Απλώστε ένα στρώμα βαζελίνης στα κανάλια των συρταριών.
Το ψυγείο λειτουργεί υπερβολικά συχνά.	Συχνά ή παρατεταμένα ανοίγματα της πόρτας.	Μειώστε την ώρα που μένει ανοικτή η πόρτα. Οργανώστε τα τοποθετημένα τρόφιμα για να βεβαιωθείτε ότι η πόρτα θα ανοίγει για όσο λιγότερο χρόνο γίνεται. Αφήστε το εσωτερικό περιβάλλον να αντισταθμίσει το χρόνο ανοίγματος της πόρτας.
	Η υγρασία ή η θερμοκρασία στον περιβάλλοντα χώρο είναι υψηλή.	Κανονική λειτουργία.
	Τρόφιμα έχουν εισαχθεί στο ψυγείο πρόσφατα.	Αφήστε να περάσει κάποιο χρονικό διάστημα για να φτάσουν στα τρόφιμα στη θερμοκρασία του ψυγείου ή της κατάψυξης.
	Το ψυγείο είναι εκτεθειμένο σε θερμότητα από το περιβάλλον ή από συσκευές που βρίσκονται κοντά .	Μελετήστε το περιβάλλον του ψυγείου σας. Το ψυγείο μπορεί να χρειάζεται μετακίνηση για να λειτουργήσει αποτελεσματικότερα.
	Τα πηνία του συμπυκνωτή είναι βρώμικα.	Καθαρίστε τα σύμφωνα με τις οδηγίες του πίνακα στη σελίδα 159.
	Οι θερμοστάτες χρειάζονται ρύθμιση.	Δείτε τις σελίδα 147-149 για τη ρύθμιση των θερμοστατών.
	Η πόρτα δεν κλείνει καλά.	Το ψυγείο δεν είναι οριζοντιωμένο, Δείτε τη σελίδα 146 Οριζοντίωση. Ελέγξτε μήπως υπάρχουν εσωτερικά εμπόδια που εμποδίζουν την πόρτα να κλείσει καλά (π.χ. συρτάρια που δεν είναι κλεισμένα καλά, παγοθήκες, μεγάλα ή ακατάλληλα τοποθετημένα δοχεία κλπ.)
	Τα λάστιχα της πόρτας δεν ασφαλίζουν καλά.	Καθαρίστε σύμφωνα με τον πίνακα στη σελίδα 159.



Αντιμετώπιση προβλημάτων

Πάγος και νερό

ΠΡΟΒΛΗΜΑ	ΠΙΘΑΝΑ ΑΙΤΙΑ	ΑΝΤΙΜΕΤΩΠΙΣΗ
Δεν ανάβουν οι φωτεινές ενδείξεις στον πίνακα ελέγχου του μηχανισμού παροχής	Η πόρτα της κατάψυξης δεν είναι κλειστή.	Βεβαιωθείτε ότι η πόρτα της κατάψυξης είναι κλειστή. Δεν παρέχεται ισχύς στον πίνακα ελέγχου όταν ην πόρτα της κατάψυξης είναι ανοικτή.
	Το ψυγείο δεν είναι στην πρίζα.	Βάλτε το ψυγείο στην πρίζα.
	Η ασφάλεια έχει καεί ή ο ασφαλειοδιακόπτης χρειάζεται επαναφορά.	Αντικαταστήστε τις καμένες ασφάλειες. Ελέγξτε τους ασφαλειοδιακόπτες για κυκλώματα που έχουν ενεργοποιηθεί.
	Διακοπή ρεύματος.	Αναφέρετε τη διακοπή στην ηλεκτρική εταιρεία.
	Το ψυγείο βρίσκεται στη λειτουργία αργίας.	Δείτε τη Λειτουργία αργίας στη σελίδα 155.
Δεν υπάρχει παροχή πάγου ή νερού όταν πατιούνται οι ενεργοποιητές	Η πόρτα της κατάψυξης δεν είναι κλειστή.	Βεβαιωθείτε ότι η πόρτα της κατάψυξης είναι κλειστή. Δεν παρέχεται ισχύς στον πίνακα ελέγχου όταν ην πόρτα της κατάψυξης είναι ανοικτή.
	Οι θερμοστάτες είναι στη λειτουργία ασφάλισης (ορισμένα μοντέλα).	Δείτε την Ασφάλιση του μηχανισμού παροχής στη σελίδα 155.
	Η δεξαμενή νερού γεμίζει.	Κατά την πρώτη χρήση, υπάρχει μια καθυστέρηση ενός-δύο λεπτών στην παροχή, για την πλήρωση της εσωτερικής δεξαμενής.
	Η παγομηχανή έχει μόλις τοποθετηθεί, ή έχει χρησιμοποιηθεί μεγάλη ποσότητα πάγου.	Περιμένετε 24 ώρες για ν' αρχίσει η παραγωγή πάγου ή να ξαναγεμίσει η παγομηχανή που έχει αδειάσει.
	Το φίλτρο νερού είναι φραγμένο ή χρειάζεται αντικατάσταση.	Αντικαταστήστε το φίλτρο νερού (Δείτε τη σελίδα 156).
Η παγομηχανή δεν παράγει αρκετό πάγο ή ο πάγος είναι κακοσχηματισμένος	Η παγομηχανή έχει μόλις τοποθετηθεί, ή έχει χρησιμοποιηθεί μεγάλη ποσότητα πάγου.	Περιμένετε 24 ώρες για ν' αρχίσει η παραγωγή πάγου ή να ξαναγεμίσει η παγομηχανή που έχει αδειάσει.
	Η πίεση του νερού είναι υπερβολικά χαμηλή.	Η χαμηλή πίεση του νερού μπορεί να προκαλέσει διαρροή στη βαλβίδα. Η πίεση νερού πρέπει να είναι μεταξύ 241 και 689 KPA για να διασφαλιστεί η κανονική λειτουργία. Για ψυγεία με φίλτρα νερού, συνιστάται ελάχιστη πίεση 241 KPA.
	Το φίλτρο νερού είναι φραγμένο ή χρειάζεται αντικατάσταση.	Αντικαταστήστε το φίλτρο νερού (Δείτε τη σελίδα 156).
Η παγομηχανή δεν παράγει πάγο	Ο βραχίονας της παγομηχανής βρίσκεται στην επάνω θέση.	Βεβαιωθείτε ότι ο βραχίονας της παγομηχανής είναι κατεβασμένος. Δείτε την ενότητα Αυτόματη παγομηχανή στη σελίδα 154.
	Η οικιακή παροχή νερού δεν φτάνει στη βαλβίδα νερού.	Δείτε την ενότητα Σύνδεση παροχής νερού, σελίδα 143.
	Τσακίσματα στις σωληνώσεις παροχής.	Κλείστε την παροχή νερού και διορθώστε τα τσακίσματα. Αν αυτό δεν είναι εφικτό, αντικαταστήστε τους σωλήνες.
	Η πίεση του νερού είναι υπερβολικά χαμηλή.	Η πίεση νερού πρέπει να είναι μεταξύ 241 και 689 KPA για να διασφαλιστεί η ορθή λειτουργία. Για ψυγεία με φίλτρα νερού, συνιστάται ελάχιστη πίεση 241 KPA.
	Ελέγξτε τη θερμοκρασία της κατάψυξης.	Δείτε την ενότητα Θερμοστάτες στις σελίδα 147-149 για τη ρύθμιση των θερμοστατών. Για την παραγωγή πάγου, η θερμοκρασία της κατάψυξης πρέπει να είναι μεταξύ -18° και -17° C.
	Η παγοθήκη δεν είναι τοποθετημένη σωστά.	Δείτε την ενότητα παγοθήκη στη σελίδα 153.
	Δεν έχει τοποθετηθεί η σωστή βαλβίδα νερού.	Δείτε την ενότητα Σύνδεση της παροχής νερού στις σελίδα 143. Οι αυτοδιάρτητες βαλβίδες και οι κυρτές σελίδα 3/16" προκαλούν χαμηλή πίεση νερού και ενδέχεται με τον καιρό να φράξουν τον αγωγό. Ο κατασκευαστής δεν ευθύνεται για υλικές ζημιές λόγω εσφαλμένης εγκατάστασης ή σύνδεσης παροχής νερού.
Η φωτεινή ένδειξη φίλτρου νερού είναι κόκκινη	Το φίλτρο νερού χρειάζεται αντικατάσταση.	Αν δεν υπάρχει φίλτρο, αντικαταστήστε με φίλτρο παράκαμψης. Δείτε την ενότητα Φίλτρο νερού στη σελίδα 156.
	Απαιτείται επαναφορά του αισθητήρα δείκτη φίλτρου.	Δείτε την ενότητα Φωτεινή ένδειξη κατάστασης φίλτρου, σελίδα 155.



Αντιμετώπιση προβλημάτων











ΠΡΟΒΛΗΜΑ	ΠΙΘΑΝΑ ΑΙΤΙΑ	ΑΝΤΙΜΕΤΩΠΙΣΗ
Πάγος σχηματίζεται στο σωλήνα εισαγωγής της παγομηχανής	Η πίεση του νερού είναι υπερβολικά χαμηλή.	Η πίεση νερού πρέπει να είναι μεταξύ 241 και 689 KPA για να διασφαλιστεί η ορθή λειτουργία. Για ψυγεία με φίλτρα νερού, συνιστάται ελάχιστη πίεση 241 KPA.
	Η κυρτή βαλβίδα δεν ανοίγει εντελώς.	Ανοίξτε εντελώς την κυρτή βαλβίδα.
	Η θερμοκρασία της κατάψυξης είναι υπερβολικά υψηλή.	Δείτε την ενότητα Θερμοστάτες στις σελίδα 147-149. Η θερμοκρασία πρέπει να είναι μεταξύ -17° και -16° C.
Νερό διαρρέει από το ψυγείο	Για την ολοκλήρωση της σύνδεσης παροχής νερού έχουν χρησιμοποιηθεί πλαστικοί σωλήνες.	Ο κατασκευαστής συνιστά τη χρήση χάλκινων σωλήνων για τις εγκαταστάσεις. Το πλαστικό είναι λιγότερο ανθεκτικό και ενδέχεται να προκαλέσει διαρροές. Ο κατασκευαστής δεν ευθύνεται για υλικές ζημιές λόγω εσφαλμένης εγκατάστασης ή σύνδεσης παροχής νερού.
	Έχει τοποθετηθεί ακατάλληλη βαλβίδα νερού.	Δείτε την ενότητα Σύνδεση της παροχής νερού στις σελίδα 143. Οι αυτοδιάρητες βαλβίδες και οι κυρτές βαλβίδες 3/16" προκαλούν χαμηλή πίεση νερού και ενδέχεται με τον καιρό να φράξουν τον αγωγό. Ο κατασκευαστής δεν ευθύνεται για υλικές ζημιές λόγω εσφαλμένης εγκατάστασης ή σύνδεσης παροχής νερού.
Η ροή νερού είναι χαμηλότερη από το κανονικό	Η πίεση του νερού είναι υπερβολικά χαμηλή.	Η πίεση νερού πρέπει να είναι μεταξύ 241 και 689 KPA για να διασφαλιστεί η ορθή λειτουργία. Για ψυγεία με φίλτρα νερού, συνιστάται ελάχιστη πίεση 241 KPA.
	Η κυρτή βαλβίδα δεν ανοίγει τελείως.	Ανοίξτε τελείως την κυρτή βαλβίδα.
	Έχει τοποθετηθεί ακατάλληλη βαλβίδα νερού.	Δείτε την ενότητα Σύνδεση της παροχής νερού στις σελίδα 143. Οι αυτοδιάρητες βαλβίδες και οι κυρτές βαλβίδες 3/16" προκαλούν χαμηλή πίεση νερού και ενδέχεται με τον καιρό να φράξουν τον αγωγό. Ο κατασκευαστής δεν ευθύνεται για υλικές ζημιές λόγω εσφαλμένης εγκατάστασης ή σύνδεσης παροχής νερού.
	Τσακίσματα στις σωληνώσεις παροχής.	Κλείστε την παροχή νερού και διορθώστε τα τσακίσματα. Αν αυτό δεν είναι εφικτό, αντικαταστήστε τους σωλήνες.
	Το φίλτρο νερού είναι φραγμένο ή χρειάζεται αντικατάσταση.	Αντικαταστήστε το φίλτρο νερού (Δείτε τη σελίδα 156).
	Η βαλβίδα νερού δεν είναι εντελώς ανοικτή.	Ανοίξτε εντελώς τη βαλβίδα νερού και ελέγξτε για διαρροές. Η ελάχιστη ροή στο μηχανισμό παροχής είναι περίπου 295 ml σε εννιά δευτερόλεπτα με καινούργιο φίλτρο ή περίπου 295 ml σε πέντε δευτερόλεπτα χωρίς φίλτρο.
Το νερό του μηχανισμού παροχής δεν είναι κρύο	Το ψυγείο έχει εγκατασταθεί πρόσφατα.	Αφήστε να περάσουν περίπου 12 ώρες για να κρυώσει το νερό στη δεξαμενή.
	Η παροχή νερού στη δεξαμενή έχει εξαντληθεί.	Αδειάστε το πρώτο ποτήρι νερό και ξαναγεμίστε το.
Το νερό είναι θολό	Το νερό έχει μείνει στις σωληνώσεις εκτός της δεξαμενής και έχει φτάσει στη θερμοκρασία του χώρου.	Αυτό είναι φυσιολογικό όταν ο μηχανισμός παροχής χρησιμοποιείται για πρώτη φορά. Το φαινόμενο θα εξαλειφθεί με τη χρήση.
	Αέρας ή φυσαλίδες αέρα στο νερό.	Αυτό είναι φυσιολογικό όταν ο μηχανισμός παροχής χρησιμοποιείται για πρώτη φορά. Το φαινόμενο θα εξαλειφθεί με τη χρήση.
Σωματίδια στο νερό ή/και στα παγάκια.	Σκόνη άνθρακα από τη φύσιγγα φίλτρου νερού.	Το αρχικό νερό που αποβάλλεται μέσα από τη φύσιγγα μπορεί να περιέχει αβλαβή σκόνη άνθρακα που έχει ξεπλυθεί από τη φύσιγγα. Τα σωματίδια είναι ασφαλή για κατανάλωση και θα εξαφανιστούν μετά από τις πρώτες χρήσεις.
	Οι συγκεντρώσεις μεταλλικών στοιχείων στο νερό σχηματίζουν σωματίδια όταν το νερό παγώνει και στη συνέχεια λιώνει.	Τα σωματίδια δεν είναι βλαβερά και η δημιουργία τους στις παροχές νερού είναι φυσικό φαινόμενο.



Frigorífico

Lado x Lado

Guia de Uso e Cuidado

	Instruções Importantes de Segurança	169-170
	Instalação	171-174
	Controlos de Temperatura	175-177
	Características do frigorífico	178-180
	Características do congelador	181
	Gelo e água	182-183
	Filtro de água	184-185
	Sugestões para o Armazenamento de Alimentos	186
	Cuidado e Limpeza	187-190
	Ruídos de Funcionamento	191
	Soluções para Problemas Comuns	192-195
	Nederlandse gebruiks- en onderhoudshandleiding	196-223
	Dansk betjeningsvejledning	224-251
	Svensk manual	252-279
	Suomenkielinen käyttö- ja huolto-ohje	280-307
	Norsk bruks- og vedlikeholdsanvisning	308-335
	Türkçe Kullanım ve Bakım Kılavuzu	336-363



Instruções Importantes de Segurança

Instalador: Por favor mantenha este manual junto com o aparelho.

Usuário: Por favor leia e guarde este guia de uso e cuidado para futura referência. Este manual proporciona informações para o uso apropriado e manutenção.

Mantenha o recibo de compra e/o ou cheque cancelado como prova de compra.

Se necessitar serviço, contacte o seu fornecedor local para informações relacionadas à garantia.

Tenha à mão o número completo do modelo e da série de identificação do seu frigorífico. Esta informação está localizada numa placa de identificação dentro do compartimento do frigorífico no lado esquerdo superior. Anote esses números no espaço abaixo para acesso fácil.

Número do Modelo _____

Número de Série _____

Data de Compra _____

Em nosso contínuo esforço para melhorar a qualidade e o desempenho de nossos aparelhos, poderá ser necessário fazer mudanças no electrodoméstico sem revisar este guia.

O Que é Necessário Saber Sobre as Instruções de Segurança

As advertências e Instruções Importantes de Segurança contidas neste manual não cobrem todas as condições possíveis que possam ocorrer. Bom senso, cuidado e atenção devem ser exercidos quando instalando, promovendo manutenção ou operando o frigorífico.

Contacte sempre o seu revendedor, distribuidor, assistência técnica ou fabricante sobre os problemas ou condições que não são compreendidas.

Reconheça Símbolos, Palavras e Etiquetas de Segurança

⚠ PERIGO

PERIGO – Indica riscos imediatos que **IRÃO** resultar em ferimentos graves ou mortais.

⚠ ADVERTÊNCIA

ADVERTÊNCIA – Riscos ou práticas não seguras ou riscos que **PODEM** resultar em ferimentos graves ou mortais.

⚠ ATENÇÃO

ATENÇÃO – Riscos ou práticas não seguras ou que **PODEM** resultar em ferimentos leves ou danos materiais.

⚠ PERIGO

Para reduzir o risco de ferimentos ou mortais, siga as precauções básicas, incluindo as que seguem:

Importante: Frigoríficos deteriorados ou abandonados ainda são perigosos, mesmo que fiquem do lado de fora “só por alguns dias”. Se quiser se desfazer do seu frigorífico antigo, por favor siga as instruções abaixo para prevenir acidentes.

Antes de se desfazer do seu frigorífico antigo:

- Retire as portas.
- Mantenha as prateleiras no lugar pois evita que as crianças entrem dentro facilmente.

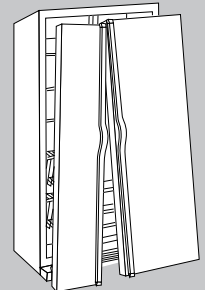



Instruções Importantes de Segurança

⚠️ ADVERTÊNCIA

Para reduzir o risco de incêndio, choque eléctrico, dano corporal grave ou mortais quando usando o frigorífico, siga as precauções básicas a seguir:

1. Leia todas as instruções *antes* de usar o frigorífico.
2. Observe todas as normas e regulamentos locais.
3. Assegure-se de seguir as instruções de ligação à terra.
4. Caso não esteja seguro de que o frigorífico está corretamente ligado à terra, consulte um electricista qualificado.
5. **Não** faça ligação à terra em uma tubulação de gas.
6. **Não** faça ligação à terra em um encanamento de água fria.
7. O frigorífico está desenhado para funcionar em uma circuito separado de 220-240 volts, 10 amp. e ciclo de 50.
8. **Não** modifique a ficha do cabo de alimentação. Se a ficha não se adaptar na tomada eléctrica, tenha uma tomada apropriada instalada por um electricista qualificado.
9. **Não** use uma ficha adaptadora de dois pinos ou qualquer tipo de cabo de extensão.
10. **Não** altere os controlos do frigorífico.
11. **Não** faça reparos ou troque qualquer parte do frigorífico a não ser que especificamente recomendado no Guia de Uso & Cuidado ou instruções escritas de reparos a serem feitos pelo usuário. **Não** tente reparos se não compreende as instruções ou se elas estão acima do seu nível de habilidade.
12. *Sempre* desconecte o frigorífico da fonte de energia eléctrica antes de tentar qualquer reparo. Desconecte o cabo de alimentação puxando pela ficha e não pelo cabo.
13. Instale o frigorífico de acordo com as Instruções de Instalação. Todas as conexões para água, energia eléctrica e terra necessitam estar de acordo com as normas locais e devem ser feitas por um profissional licenciado quando requerido.
14. Mantenha o frigorífico em boas condições. Batidas ou quedas podem danificar o frigorífico ou fazer com que ele funcione inadequadamente ou apresente fugas. Se ocorrer algum dano, solicite a um técnico autorizado que faça uma revisão.
15. Troque o cabo de alimentação e/ou conectores soltos.
16. *Sempre* leia e siga as instruções de armazenamento e de ambiente ideal para artigos armazenados no frigorífico.
17. O frigorífico **não** deve ser colocado a funcionar em presença de vapores explosivos.
18. As crianças **não** devem subir, dependurar-se ou ficar em pé em nenhuma parte do frigorífico.
19. Limpe espirros ou derrames de água associado com a instalação de água.
20. Este electrodoméstico **não** deve ser usado por crianças pequenas ou pessoas debilitadas sem supervisão.
21. As crianças pequenas devem ser supervisionadas para assegurar de que elas **não** brinquem com o electrodoméstico.

Instalação do Frigorífico

Estas instruções são fornecidas para ajudar na instalação do frigorífico. O fabricante não é responsável por instalações inapropriadas.

Passos a seguir...

Um técnico qualificado deve conectar o frigorífico de acordo com estas instruções de instalação.

Meça a abertura da porta e a profundidade e largura do frigorífico. Remova os puxadores ou as portas caso seja necessário. O técnico precisa também fazer o seguinte:

1. Seguir os regulamentos de conexão das companhias locais de água e de electricidade.
2. Completar a conexão de suprimento de água antes das conexões de suprimento eléctrico.

Reparos ou troca do cabo de alimentação devem ser realizados por um técnico qualificado.

Nota:

Quando escrevendo ou telefonando acerca de um serviço técnico, por favor inclua as informações seguintes:

- a. Nome, endereço e número de telefone
- b. Número do modelo e número de série
- c. Nome e endereço do fornecedor ou técnico
- d. Uma descrição clara do problema que está ocorrendo
- e. Prova de compra (recibo de compra)

GUARDE ESTAS INSTRUÇÕES PARA FUTURA REFERÊNCIA



Instalação

⚠ ADVERTÊNCIA

Para ser realizada somente por um técnico qualificado.

Localização

- **Não** instale o frigorífico perto de fogão, aparelho de calefação ou outra fonte de calor. Caso não seja possível, proteja o frigorífico com material dos armários.
- **Não** instale em um lugar onde a temperatura pode cair abaixo de 13° C or subir acima de 43° C. O frigorífico poderá não funcionar bem nestas temperaturas.
- Este frigorífico foi desenhado somente para uso doméstico interior.

Medida da Área Livre

Ao instalar o frigorífico, deixar 13 mm de espaço no topo e 19 mm na retaguarda (onde se situa a grelha do compartimento do motor). Para melhor circulação do ar, facilidade de montagem e nivelamento, deixar 6 mm de espaço em ambos os lados do frigorífico. No caso deste ficar com a parte das dobradiças da porta junto à parede, deverá deixar-se mais algum espaço entre o frigorífico e a parede para a porta poder abrir à vontade.

Modelos com 60 cm de profundidade

Nota: Corte os cantos do balcão em um ângulo de 45° se o balcão tiver 25 mm de borda. Mantenha 5 mm de vão livre nas duas laterais do frigorífico e mantenha 7 mm de vão livre na parte superior para facilitar a instalação e o nivelamento. Não há requisitos para vão livre mínimo na parte traseira do gabinete.

Os revestimentos do subsolo ou do piso (isto é, carpetes, ladrinhos, pisos de madeira, tapetes) podem reduzir o tamanho previsto da área livre.

Poderá ser possível ganhar mais espaço livre caso se use o procedimento de nivelamento descrito na secção *Nivelamento*.

Importante: Caso o frigorífico for ser instalado em um nicho em que a parte superior ficará inteiramente coberta, use as dimensões do piso ao topo da tampa da dobradiça para verificar o vão livre apropriado.

Transporte do Frigorífico

- **NUNCA** transporte o frigorífico deitado de lado. Se não for possível transportar na posição vertical, repouse o frigorífico na parte traseira. Permita que o frigorífico permaneça na posição vertical por 30 minutos *antes* de colocar a ficha na tomada para assegurar que o óleo retorne ao compressor. Se a ficha for colocada na tomada imediatamente pode-se danificar partes internas.
- Use um carrinho de mão para electrodomésticos quando transportando o frigorífico. **SEMPRE** coloque o carrinho de mão pelo lado ou por trás – **NUNCA** pela frente.
- Proteja o acabamento externo do frigorífico durante o transporte envolvendo o gabinete em mantas ou inserindo material acolchoado entre o frigorífico e o carrinho de mão.
- Amarre o frigorífico com firmeza ao carrinho de mão utilizando correias ou cordas elásticas. Passe as correias pelos puxadores quando for possível. **Não** aperte demasiadamente uma vez que pode-se causar mozza ou danificar o acabamento exterior.

Remoção e troca de portas e dobradiças

⚠ ADVERTÊNCIA

Contacte um técnico qualificado para realizar esta tarefa.

Conecção do fornecimento de água (modelos selecionados)

⚠ ADVERTÊNCIA

Contacte um técnico qualificado para realizar esta conexão.



Instalação

Instalação dos Puxadores

Se não estiverem instalados, os puxadores se encontram no interior do compartimento do frigorífico ou na parte posterior do frigorífico.

Remova e descarte o envoltório de empacotamento e a cinta adesiva dos puxadores.

O desenho do puxador varia de frigorífico para frigorífico. Por favor refira às instruções apropriadas ao seu modelo como indicado abaixo.

Puxador de Montagem Dianteira (modelos selecionados)

Materiais Necessários:

- Luvas para proteger as mãos
- Chave de fendas Phillips
- Cartão em plástico para remoção da porta (ou cartão de plástico com a espessura de 1 mm). Guardar o cartão para manusear o puxador.

Instalação das Extensões no Puxador: (modelos selecionados)

1. Alinhe o puxador com a extensão como é mostrado.
2. Coloque a extensão na abertura do puxador.
3. Aplique uma leve pressão em ambos os lados da peça de extensão.
4. Deslize a extensão até que esta pare na borda interior do puxador.

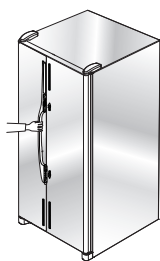
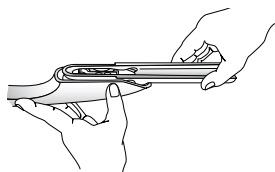

Instalação:

1. Os puxadores devem estar na direção mostrada.
2. Alinhar o puxador com os pernos da porta.
3. Verificar se o orifício largo no grampo de montagem se encontra posicionado para *baixo* em ambos os lados do puxador.
4. Gire o puxador de modo que o mesmo fique plano contra a porta.
5. Empurre o puxador para *baixo* contra a lingueta superior da porta só o suficiente para permitir que o mesmo fique pendurado sem apoio.

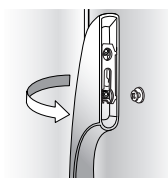
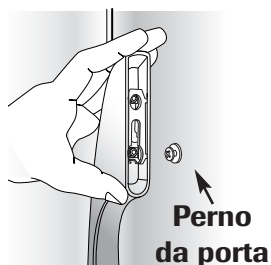

Remoção:

1. Agarrar com firmeza na parte inferior do puxador, deslizá-lo para cima, *levantá-lo* e retirá-lo da superfície.

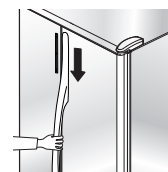

Puxadores Acotovelados

Instalação:

1. Alinhe o puxador do compartimento do frigorífico com o retentor da moldura e o clip da porta.
2. Assegure-se de que as linguetas do clip do puxador estejam posicionadas abaixo das linguetas do clip da porta.
3. Gire o puxador de modo que o mesmo fique plano contra a porta.
4. A lingueta na parte inferior do puxador irá se alinhar com o orifício na capa do puxador.
5. Deslize o puxador para cima até que escute um clique.
6. Coloque sob pressão a parte superior do puxador no clip do retentor da moldura.
7. Repita o mesmo procedimento para o puxador do congelador.

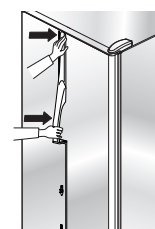
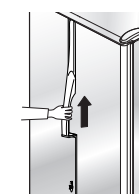
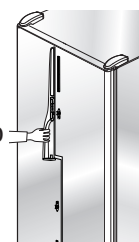

Remoção:

1. Proteja a área acima da moldura do puxador com cinta adesiva. Insira a ponta de uma chave de fendas plana entre a moldura do puxador e o painel da porta. Cuidadosamente levante a moldura para fora do painel da porta.
2. Puxe a moldura livre para fora da moldura do retentor.
3. Insira o cartão de remoção do puxador da porta (ou um cartão plástico de 0,1 cm de espessura) entre o puxador e o painel da porta (3,8 cm aproximadamente).
4. Segure firmemente o puxador e puxe para baixo para removê-lo.
5. Repita o mesmo procedimento para o puxador do congelador.

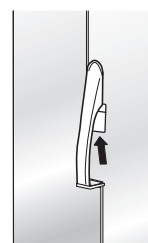



Instalação

Puxadores de Alumínio de Largura Total

Instalação:

1. Retire a moldura superior da porta removendo os parafusos Phillips da parte superior da porta do compartimento do frigorífico e guarde os parafusos para uso posterior.
2. Alinhe os encaixes situados na parte traseira do puxador com os clips retentores das portas. Insira os clips nos encaixes e deslize o puxador para baixo até que contacte a moldura inferior.
3. Coloque novamente a moldura superior da porta e os parafusos Phillips.
4. Repita as instruções de 1 a 3 para instalar o outro puxador.

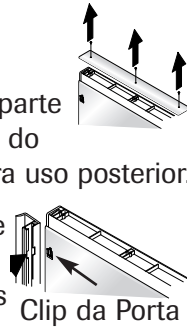

Clip da Porta

Remoção:

1. Retire a moldura superior da porta removendo os parafusos Phillips da parte superior da porta do compartimento do frigorífico e guarde os parafusos para uso posterior.
2. Segure firmemente o puxador com as duas mãos. Deslize o puxador para cima aproximadamente 1,9 cm para soltá-lo.
3. Repita as instruções de 1 a 3 para retirar o outro puxador.

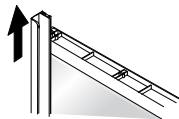
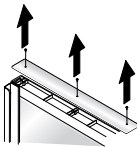
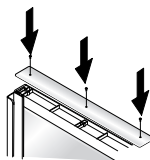

Reinstalação:

1. Repita as instruções em ordem invertida.

⚠ ATENÇÃO

A fim de evitar lesões pessoais ou danos materiais, observe o seguinte:

- Os painéis do frigorífico **não devem** pesar mais de 14 quilos e os painéis do congelador não mais de 7 quilos.
- Proteger o soalho em vinilo macio ou de outro tipo com cartão, alcatifa ou outro material de protecção.
- Proteger as mãos e os braços com luvas.

⚠ ADVERTÊNCIA

Para evitar uma possível lesão grave e danos materiais, prenda firmemente os painéis decorativos (modelos seleccionados) com cinta adesiva antes de remover os puxadores.

Painéis decorativos para portas

Procedimento:

- Para proteger as portas de riscos, cubra com fita adesiva as extremidades da retaguarda dos painéis decorativos.
- Guarde todos os parafusos e torne a utilizá-los nos locais originais.

Dimensões dos painéis de 6 mm:

Modelos de portas ampliadas	Altura do painel	Largura do painel
Porta dos alimentos frescos	169,5 cm	48,1 cm
Porta do congelador superior (distribuidor)	46 cm	35,4 cm
Porta do congelador inferior (distribuidor)	81,5 cm	35,4 cm
Porta do congelador (sem distribuidor)	169,5 cm	35,4 cm

Para instalar:

1. Retire os parafusos do caixilho superior com uma chave Phillips.
2. Faça deslizar a pega para cima até ficar solta. Puxe-a da porta.
3. Retire os cliques de retenção da porta com uma chave de cabeça sextavada com ¼".
4. Faça deslizar a parte inferior dos painéis no caixilho inferior da porta até o lado da dobradiça do painel decorativo assentar por debaixo do caixilho lateral da dobradiça. **Importante:** Aplicar fita no topo dos painéis da porta para evitar que caiam.
5. Torne a instalar os cliques de retenção com uma chave de cabeça sextavada de ¼".
6. Volte a instalar a pega introduzindo os cliques de retenção da porta nos encaixes situados na retaguarda da pega. Faça deslizar esta *para baixo* até entrar em contacto com a parte inferior do caixilho.
7. Retire a fita do topo dos painéis *antes* de voltar a instalar o caixilho superior com os parafusos retirados na etapa 1.

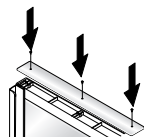
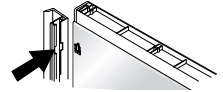
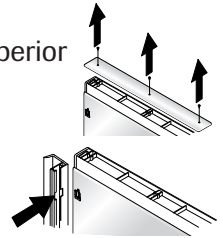

Para retirar:

1. Siga a etapa 1, conforme explicado nas instruções de instalação. **Importante:** Aplicar fita no topo dos painéis da porta para evitar que caiam.
2. Siga as etapas 2 e 3. Retire a fita para fazer deslizar os painéis para fora do caixilho da porta. Prossiga com as etapas 5, 6 e 7 para substituição da pega e caixilho.

Instalação

Puxadores Europeus

Este estilo de puxador é instalado na fábrica.

Materiais Necessários:

- Chave Allen de $\frac{3}{32}$ ".

Remoção:

- Remova o parafuso do pino de montagem usando a chave Allen de $\frac{3}{32}$ ".
- Repita o procedimento em todos os pinos para remover o puxador.

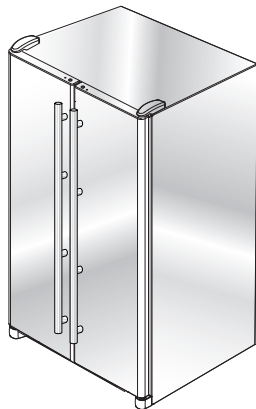

Reinstalação:

- Alinhe o puxador com os pinos de montagem.
- Aperte firmemente todos os parafusos de ajuste para prender o puxador no lugar.

Nivelamento

⚠ ATENÇÃO

Para proteger bens materiais e o refrigerador contra danos, observe as instruções a seguir:

- Proteja o vinil ou outro revestimento de piso com papelão, tapetes ou outro material protector.
- **Não** use ferramentas eléctricas quando estiver nivelando o refrigerador.

Nota:

- Termine qualquer inversão de portas, instalação de painel e/ou conexão de suprimento de água *antes* de nivelar o refrigerador.
- Alguns modelos têm somente parafusos de ajuste "A".

Materiais Necessários:

- Chave de ponta hexagonal de $\frac{3}{8}$ "
- Nível de carpinteiro

1. Remova a grade inferior.

- Segure firmemente e puxe a parte inferior para fora para desenganchá-la.

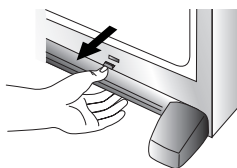

2. Usando a chave de ponta hexagonal, gire os parafusos de ajuste dianteiros (A) de cada lado para levantar ou para abaixar a parte dianteira do refrigerador.



3. Os modelos selecionados também têm parafusos de ajuste traseiros (B). Usando a chave de ponta hexagonal, gire ambos os parafusos de ajuste (B) para levantar ou abaixar a parte traseira do refrigerador.
4. Usando o nível de carpinteiro, assegure-se de que a parte dianteira do refrigerador está 6 mm ou meia bôlha mais alta do que a parte traseira e de que o refrigerador está nivelado de lado a lado.
5. Gire os pés estabilizadores (C) para a direita até que fiquem firmes contra o assoalho.

6. Gire os parafusos de ajuste (A) para a esquerda de modo que o peso total do refrigerador esteja sobre os pés estabilizadores

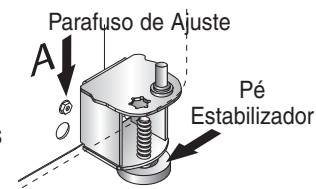

7. Se for necessário, corrija o balanço do refrigerador girando o parafuso de ajuste traseiro para a direita para levantar o canto que balança. Se as portas não estão emparelhadas, faça o seguinte:

- Determine que porta necessita ser levantada.
- Gire o parafuso de ajuste do rodízio dianteiro (A) para a direita para levantar o canto dianteiro da porta.

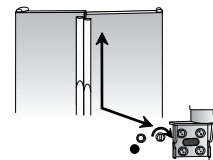

- Se uma porta do refrigerador houver atingido o limite de seu ajuste e as portas ainda não estão niveladas, levante ou abaixe a porta oposta girando o parafuso de ajuste do rodízio para a esquerda.
- Confira com o nível se a parte traseira está inclinada 6 mm para trás para que a porta se feche bem.
- Se o refrigerador está alinhado e estável, coloque novamente a grade inferior.
- Alinhe os clips de montagem da grade inferior com as ranhuras inferiores do gabinete.
- Empurre a grade inferior firmemente até que entre no lugar sob pressão.



Controlos de Temperatura

Controlos de Temperatura Sensíveis ao Toque

(modelos seleccionados, estilo varia de acordo com o modelo)

Os controlos estão localizados na parte superior dianteira do compartimento do frigorífico.

Controlo



Ajustes Iniciais dos Controlos

Depois de ligar o frigorífico na tomada, ajuste os controlos.

- Primindo a tecla ou programa-se os controlos para o ajuste desejado.
- Ajuste o controlo do Freezer (Congelador) no número **4**.
- Ajuste o controlo do Refrigerator (Frigorífico) no número **4**.
- Deixe que o frigorífico funcione de 8 a 12 horas pelo menos *antes* de adicionar os alimentos.

Superfícies Mornas do Gabinete

Algumas vezes, pode-se sentir que a frente do gabinete do frigorífico está morna. Esta é uma ocorrência normal que ajuda a prevenir que umidade se condense no gabinete. Esta condição irá ser mais notada quando o frigorífico é ligado pela primeira vez, durante dias quentes e depois de excessivas ou demoradas aberturas da porta.

Ajuste dos Controlos

- 24 horas depois de ter adicionado alimentos pode-se decidir que um ou os dois compartimentos deveriam ser mais frios ou mais mornos. Neste caso, ajuste o(s) controlo(s) como indicado na tabela *Guia de Controlo de Temperatura* abaixo.
- Com exceção de quando está pondo o frigorífico em funcionamento pela primeira vez, não modifique cada controlo mais do que um número de cada vez.
- Aguarde 24 horas para que as temperaturas se estabilizem.

Guia de controlo de temperatura

Frigorífico muito morno	Ajuste o controlo do Refrigerator para o número seguinte mais alto primindo a tecla .
Frigorífico muito frio	Ajuste o controlo do Refrigerator para o número seguinte mais baixo primindo a tecla .
Congelador muito morno	Ajuste o controlo do Freezer para o número seguinte mais alto primindo a tecla .
Congelador muito frio	Ajuste o controlo do Freezer para o número seguinte mais baixo primindo a tecla .
DESLIGAR o frigorífico	Prima a tecla do Refrigerator ou do Freezer até que um hífen “-” apareça no indicador.

Controlo ‘Trisensor’ da climatização (modelos seleccionados)

Os comandos encontram-se situados na parte superior da frente do compartimento de alimentos frescos ou do painel frontal.

Comandos

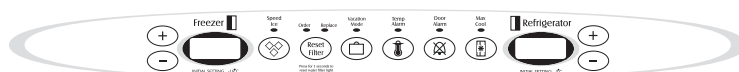

Comandos do painel frontal

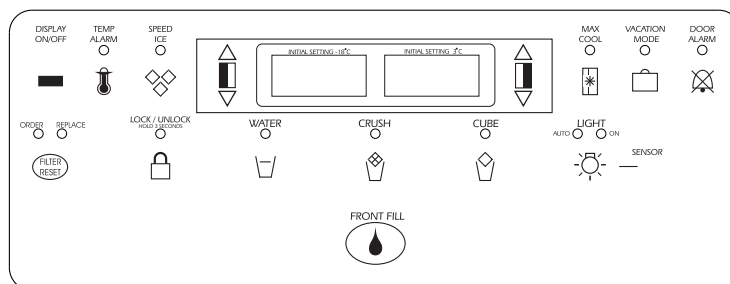

Regulação da temperatura inicial

As temperaturas são pré-definidas na fábrica a 3° C para o compartimento de alimentos frescos e -17° C para o compartimento do congelador.



Controlos de Temperatura

Regulação do comando

Se 24 horas após ter introduzido alimentos e decidir que um ou ambos os compartimentos devem ficar mais frios ou mais quentes, regule o comando conforme indicado na *Guia de controlo da temperatura* a seguir indicado.

- O primeiro toque nos botões \oplus / \triangle ou \ominus / ∇ mostra a regulação actual da temperatura.
- O indicador mostrará a nova regulação durante cerca de *três* segundos e, em seguida, voltará à temperatura real existente no interior do compartimento.
- **Não** alterar nenhum dos comandos mais do que um grau de uma vez. Deixar a temperatura estabilizar durante 24 horas *antes* de efectuar uma nova regulação da temperatura.

Guia de controlo da temperatura

Frigorífico demasiado frio	Regular o comando do Refrigerator para o número mais alto imediatamente a seguir carregando no botão \oplus / \triangle .
Frigorífico demasiado quente	Regular o comando do Refrigerator para o número mais baixo imediatamente a seguir carregando no botão \ominus / ∇ .
Congelador demasiado frio	Regular o comando do Refrigerator para o número mais alto imediatamente a seguir carregando no botão \oplus / \triangle .
Congelador demasiado quente	Regular o comando do Refrigerator para o número mais baixo imediatamente a seguir carregando no botão \ominus / ∇ .
Desligar o frigorífico	Carregar no botão \oplus / \triangle do Freezer até o símbolo "OFF" (desligar) aparecer no indicador. Para voltar a ligar, carregar no botão \ominus / ∇ do Refrigerator ou do Freezer .

Gelo rápido (Speed Ice)



Quando activada, a opção "gelo rápido" reduz a temperatura do congelador para uma regulação óptima durante 24 horas a fim de produzir mais gelo. **Importante:** Quando a opção "gelo rápido" está em funcionamento, os botões \oplus / \triangle e \ominus / ∇ dos comandos do congelador não funcionam.

Reinicialização do filtro (modelos seleccionados)

Reset Filter

Quando o frigorífico estiver equipado com um filtro de água, a luz amarela Order (encomendar) iluminar-se-á quando 90% do volume de água previsto tenha passado pelo filtro OU se já decorreram 11 meses após a instalação do filtro.

A luz vermelha Replace (substituir) iluminar-se-á quando o volume previsto de água tenha passado pelo filtro OU tenham decorrido 12 meses após a instalação do filtro. Deve-se instalar imediatamente um novo filtro quando a luz Replace se iluminar.

Depois de substituir o filtro, carregar e segurar no botão **Reset Filter** (Reinicializar filtro) durante *três* segundos. As luzes Order e Replace desaparecerão.

Modalidade férias (Vacation mode)



Na modalidade "férias" o congelador descongela menos frequentemente, conservando a energia. A luz indicadora iluminar-se-á quando a função estiver activa. Para a desactivar, carregar novamente no botão **Vacation mode** OU abrir uma das portas. A luz indicadora desligar-se-á.

Notas:

- Abrir as portas não desactiva a modalidade "férias" durante cerca de uma hora após a activação.
- Se for de férias por algum tempo, consulte a secção "Preparação para férias", na página 190.

Alarme da temperatura



O sistema de alarme da temperatura alertará se as temperaturas do congelador ou do compartimento de alimentos frescos excederem o seu valor de funcionamento normal devido a alguma interrupção de energia eléctrica ou por outro motivo. Quando activada, a luz do alarme da temperatura iluminar-se-á.

Se as temperaturas do congelador ou do compartimento de alimentos frescos excederem tais limites, o indicador mostrará alternadamente as temperaturas actuais e as mais elevadas do compartimento atingidas quando a energia esteve interrompida. Um alarme sonoro surgirá repetidamente.



Controlos de Temperatura

Carregar uma vez no botão do alarme da temperatura para interromper o alarme sonoro. A luz continuará a piscar e as temperaturas alternar-se-ão até estabilizarem.

Para desligar a modalidade “alarme da temperatura”, carregar e segurar no botão durante *três* segundos. A luz indicadora desligar-se-á.

Alarme das portas (Door alarm)

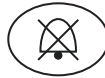

O alarme das portas alertará quando uma das portas foi deixada aberta durante cinco minutos seguidos. Quando tal acontece, tocará um alarme sonoro em cada fracção de segundos até a porta se fechar OU quando se carregar no botão do **Door alarm** para desactivar esta opção.

Frio máximo (Max cool)

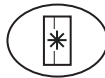

Quando activado, a opção “frio máximo” causa descidas mínimas no congelador e no compartimento de alimentos frescos, o que acontece após aberturas prolongadas das portas ou quando se carrega ambos os compartimentos com alimentos. **Importante:** Quando a modalidade “frio máximo” está em funcionamento, os botões \oplus / \triangle e \ominus / ∇ dos comandos do frigorífico e congelador não funcionarão.

Para activar, carregar no botão de **Max cool**. Esta opção desactivará automaticamente após 12 horas OU então carregar no botão de **Max cool** para desactivar a opção.

Leitor ligado/desligado (On/Off) (modelos seleccionados)



A leitura da temperatura muda para “ligado”/“desligado” (On/Off).

Preferências do utilizador

Deverá aceder ao menu de preferências de utilizador para:

- Mudar o painel indicador da temperatura para °F ou °C
- Activar ou desactivar alarmes sonoros.
- Regular o nível da luz automática do distribuidor (quando esta opção se encontra activada no distribuidor de gelo e água) (modelos seleccionados)
- Activar a opção “repouso” (Sabbath)

Para ter acesso ao menu de preferências do utilizador, carregue e segure o botão do **Door alarm** durante *três* segundos. Quando a opção “preferências do utilizador” estiver visualizada, surgirá um pequeno título da opção no painel indicador da temperatura do congelador e a posição da opção aparecerá no painel de alimentos frescos.

1. Utilize o comando do **congelador** para mudar as opções para trás ou para a frente.
2. Quando a opção desejada estiver visualizada, utilize o comando do **frigorífico** que permita mudar a opção para trás ou para a frente.
3. Quando tiver terminado as alterações, carregue no botão do **Door alarm** durante *três* segundos OU feche a porta do compartimento de alimentos frescos.

Painel indicador da temperatura (F_C)

Permite alterar o painel indicador de forma a indicar as temperaturas em Fahrenheit ou Celsius.

Alarme (AL)

Quando o alarme está desligado (“OFF”), todos os alarmes sonoros ficarão desactivados até a opção ficar ligada.

Opção automática de nível de luz (LL) (modelos seleccionados)

Esta opção permite regular o nível de luz do compartimento quando o sensor detectar que os níveis de luz são baixos. A regulação 1 é a mais escura e a regulação 9 é a mais clara. **Importante:** Para se poder usufruir desta vantagem, a opção “luz automática” (auto light) (modelos seleccionados) deverá encontrar-se activada no comando do distribuidor de água e gelo.

Opção « em repouso » (SAB)

Quando a opção “em repouso” se encontrar ligada (ON), todas as luzes dos comandos e a luz nocturna ficarão desactivadas até a opção ficar desligada (OFF). Esta opção não desactiva as luzes do interior. Para tornar a activar as luzes dos comandos, carregar em qualquer botão.

Superfícies quentes no compartimento do frigorífico

Por vezes, o painel frontal do frigorífico poderá estar quente ao tocar. Trata-se de uma situação normal que ajuda a evitar a condensação de humidade no compartimento. Esta situação será mais visível quando o frigorífico inicia o seu funcionamento, durante o tempo quente ou após aberturas excessivas ou prolongadas das portas.



Características do frigorífico

Prateleiras

⚠ ATENÇÃO

Para evitar ferimentos ou danos materiais, siga as precauções abaixo:

- **Nunca** tente ajustar uma prateleira quando a mesma estiver cheia de alimentos.
- Certifique-se de que a prateleira está segura *antes* de colocar qualquer coisa nela.
- Manipule prateleiras de vidro temperado com cuidado. As prateleiras podem quebrar-se de repente caso estejam batidas, riscadas ou **expostas a mudanças repentinas de temperatura**.

O seu frigorífico está equipado com prateleiras Spillsaver^{MR} ou com prateleiras não seladas. As prateleiras Spillsaver^{MR} têm uma borda de proteção contra derrames que facilita a limpeza, e outras estão equipadas com a característica EasyGlide^{MR} que permite deslizamento para fora. Para deslizar a prateleira para fora (modelos selecionados), segure a parte dianteira da prateleira e puxe para fora. Empurre a prateleira para dentro para retorná-la à posição original.

Remoção de uma Prateleira:

- Incline levemente para cima a parte dianteira e levante a parte traseira da prateleira, puxe então a prateleira directamente para fora.

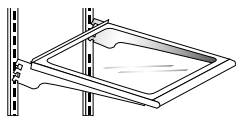

Para Travar a Prateleira em Outra Posição:

- Incline para cima a borda dianteira da prateleira.
- Insira os ganchos nos orifícios da moldura desejados e deixe que a prateleira se ajuste no lugar.
- Assegure-se de que a prateleira está travada seguramente na parte traseira.

A parte superior da Gaveta de Frescos serve como a prateleira inferior do compartimento do frigorífico.

Remoção da parte superior da Gaveta de Frescos:

- Remova as prateleiras como indicado (veja a página 180).
- Coloque a mão por baixo da moldura para empurrar o vidro para cima. Levante o vidro para fora.
- Para instalar, repita as instruções acima em ordem inversa.

Prateleira Elevator^{MR} (modelos selecionados)

A Prateleira Elevator^{MR} está equipada com uma borda de proteção contra derrames e com a característica EasyGlide^{MR} que permite deslizamento para fora. Ela pode ser ajustada para cima e para baixo sem ser esvaziada.

Para deslizar para fora a Prateleira Elevator^{MR}

- Segure a parte dianteira da prateleira e puxe para a frente.
- Empurre a prateleira para dentro para retorná-la à posição original.

Para ajustar a Prateleira Elevator^{MR}:

- Puxe para fora o botão da manivela.
- Gire a manivela para a *direita* para levantar a prateleira, e para a *esquerda* para abaixar a altura da prateleira.

Remoção da Prateleira Elevator^{MR}:

- Esvazie completamente a prateleira e puxe a mesma para a frente.
- Puxe até que a prateleira para a frente até que pare.
- Pressione para cima as linguetas localizadas embaixo dos cantos exteriores e continue puxando para a frente até que a prateleira se libere da moldura.

Reinstalação da Prateleira Elevator^{MR}:

- Alinhe a prateleira com a moldura e empurre-a completamente até o fundo. Não é necessário levantar as linguetas para reinstalar a prateleira.

No uso normal, não é necessário retirar o conjunto da moldura da Prateleira Elevator^{MR}. Apesar de improvável e não recomendado, o procedimento de remoção correto está descrito a seguir:

Remoção do Conjunto da Moldura:

- Esvazie completamente a prateleira.
- Deslize a prateleira para a frente aproximadamente 5,1 cm e mova manualmente as duas trancas de trás em direção ao centro da prateleira.
- Enquanto suportando a prateleira inteira e a moldura por baixo, levante ligeiramente e gire o conjunto aproximadamente 30º para permitir que o mecanismo traseiro saia dos trilhos verticais laterais da parte de trás.
- O conjunto inteiro pode então ser movido para a frente e retirado do compartimento do frigorífico.

Reinstalação do Conjunto da Moldura:

- Inverta o procedimento de remoção. Assegure-se de que a prateleira está nivelada. Quando a prateleira deslizante é empurrada para trás, as trancas de trás irão se reposicionar na posição correcta de funcionamento.

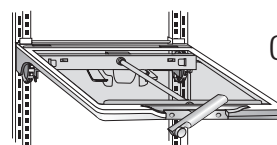

(o estilo pode variar)



Características do frigorífico

Armazenamento na Porta

Arrefecedor de Bebidas Beverage Chiller^{MR} / Mini Arrefecedor de Bebidas Mini Chiller^{MR} (modelos seleccionados)

O Arrefecedor de Bebidas Beverage Chiller^{MR} e o Mini Arrefecedor de Bebidas MiniChiller^{MR} mantêm as bebidas e outros artigos mais frios do que o resto do compartimento do frigorífico. Uma passagem de ar permite que o ar do congelador passe para o(s) arrefecedor(es) de bebidas.



Controlos

O controlo do arrefecedor de bebidas está localizado na parede esquerda do compartimento do frigorífico. Gire o controlo para a *direita* para obter temperatura mais fria.

Remoção do(s) Arrefecedor(es) de Bebidas

- Esvazie o arrefecedor de bebidas
- Deslize o conjunto para acima e puxe directamente para fora.

Nota: Se o arrefecedor de bebidas estiver instalado directamente embaixo do centro de lacticínios ou de uma caixa da porta, será necessário removê-los antes de remover o arrefecedor de bebidas.

Instalação do(s) Arrefecedor(es) de Bebidas

- Alinhe um dos orifícios de entrada de ar com o orifício recortado na porta.
- Deslize o conjunto para dentro e para baixo de forma que os ganchos estejam firmemente assentados no revestimento da porta.

Nota: Os arrefecedores não funcionarão adequadamente se o orifício de entrada de ar não estiver alinhado com a localização do controlo.

Cento de Lacticínios

O Cento de Lacticínios proporciona armazenamento conveniente na porta para artigos tais como manteiga e margarina. Este compartimento pode ser movido para vários locais diferentes para acomodar necessidades de armazenamento.

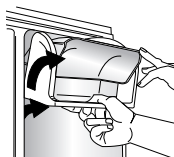

Remoção:

- Deslize o centro de lacticínios para cima e puxe para fora.

Instalação:

- Deslize o conjunto para dentro e para baixo de forma que os ganchos estejam firmemente assentados no revestimento da porta.

Remoção da Porta do Centro de Lacticínios:

- Prima os lados da porta do centro de lacticínios e puxe-a para fora.

Instalação da Porta do Centro de Lacticínios:

- Deslize os lados da porta do centro de lacticínios para dentro do centro até que as dobradiças entrem no lugar sob pressão.

Caixas Inclináveis Profundas da Porta (modelos seleccionados)

As Caixas Inclináveis Profundas da Porta proporcionam fácil acesso aos artigos alimentares armazenados na porta.

Remoção da Caixa:

- Incline a caixa para fora.
- Puxe directamente para fora do suporte.

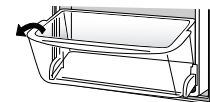

Instalação da Caixa:

- Incline a parte anterior da caixa levemente para baixo.
- Deslize para dentro do suporte e endireite-a.

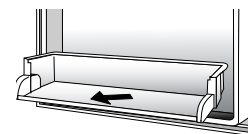

Mudança da Localização da Caixa:

- Remova a caixa.
- Levante o suporte e puxe directamente para fora.

Coloque o suporte na nova posição.

Caixas da Porta

As Caixas da Porta podem ser movidas para satisfazer as necessidades individuais de armazenamento.



Remoção:

- Levante a caixa e puxe directamente para fora.

Instalação:

- Coloque a caixa no retentor desejado no revestimento da porta e empurre para baixo até que a mesma pare.



Características do frigorífico

Gavetas de Armazenamento

Gavetas para Legumes com Controlo de Umidade

As Gavetas para Legumes proporcionam um ambiente com umidade elevada para armazenamento de frutas frescas e vegetais.

Controlos

- Os controlos da gaveta para legumes regulam a quantidade de umidade na gaveta. Deslize o controlo em direção ao ajuste **'Fruit'** (fruta) para produtos com cascas. Deslize os controlos em direção ao ajuste **'Vegetables'** (vegetais) para verduras de folha.



Remoção:

- Abra a gaveta em toda a sua extensão. (Nos modelos seleccionados, carregar nos botões para soltar as gavetas das calhas). Incline para cima a parte dianteira da gaveta e puxe directamente para fora.

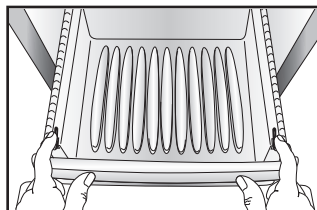

Instalação:

- Insira a gaveta nos trilhos da moldura e empurre de volta ao lugar.

Nota: Para melhores resultados, mantenha as gavetas para legumes firmemente fechadas.

Gaveta com Controlo de Temperatura (modelos seleccionados)

Esta gaveta pode ser utilizada para armazenamento de artigos variados.

A gaveta apresenta um controlo que regula a temperatura do ar na gaveta. Ajuste o controlo na posição **'Cheese'** (Queijo) para uma temperatura de refrigeração normal. Ajuste o controlo na posição **'Meats'** (Carnes) para armazenar carnes.

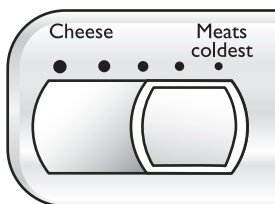

Acessórios

Protetores Anti-Derrapantes (modelos Seleccionados)

Os Protetores Anti-Derrapantes previnem que os objetos deslizem nas caixas das portas. Os Protetores Anti-Derrapantes são removíveis e laváveis em lava-louças, na prateleira de cima, para uma limpeza mais fácil.

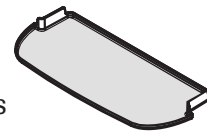

Caixa de Armazenamento Coberta (modelos seleccionados)

A Caixa de Armazenamento Coberta tem uma tampa e uma bandeja para ovos removível. Quando a bandeja para ovos é removida, a caixa de armazenamento pode ser usada para armazenar artigos tais como uma bandeja para ovos de papelão, gelo, etc.

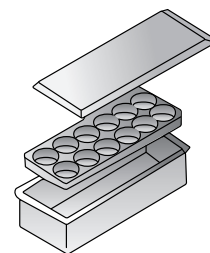

Retentor/Sujeitador de Garrafas Altas (modelos seleccionados)

O Retentor de Garrafas Altas previne que as garrafas altas se inclinem para a frente. O Retentor pode ser colocado acima de qualquer caixa removível da porta.

O Sujeitador acoplado ao Retentor de Garrafas Altas mantém as garrafas e outras embalagens no lugar quando a porta é aberta ou fechada. Ajuste o Sujeitador deslizando-o de um lado a outro.

Bandeja com Cabo para Ovos (estilo pode variar/modelos seleccionados)

A Bandeja com Cabo para Ovos tem a capacidade para mais de uma dúzia de ovos. Ela pode ser removida para ser levada a uma área de trabalho ou para ser lavada.

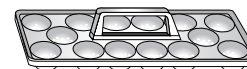



Características do congelador

Prateleiras e Cestas

Prateleira Fixa do Congelador

Remoção das Prateleiras com Clips:

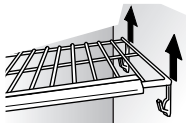

- Levante a prateleira dos clips de montagem da parede e puxe o lado esquerdo da mesma para fora dos orifícios de montagem da parede.

Instalação das Prateleiras com Clips:

- Coloque o lado esquerdo da prateleira nos orifícios de montagem e pressione para baixo e para dentro dos orifícios de montagem da parede.

Prateleiras

As prateleiras podem ser movidas para acomodar necessidades individuais de armazenamento.

Remoção da Prateleira:

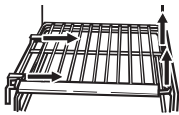

- Levante o lado esquerdo da prateleira para retirá-la do trilho do gabinete e deslize-a para a direita.

Instalação da Prateleira:

- Volte a colocar a prateleira no trilho do lado esquerdo do gabinete. Coloque sob pressão a prateleira no trilho do lado direito do gabinete.

Cestas e Gavetas

As cesta e gavetas (o estilo pode variar) deslizam para fora para facilitar o acesso aos artigos na parte de trás.



Remoção:

- Puxe completamente para fora. Levante a parte da frente da cesta e remova-a.

Instalação:

- Deslize a cesta ou gaveta para dentro do trilho do gabinete. Levante a parte da frente da cesta ou gaveta e deslize-a para o fundo do frigorífico.

Caixa de Armazenamento de Gelo

A Caixa de Armazenamento de Gelo está localizada embaixo do dispositivo automático de fazer gelo.



Remoção:

- Levante a alavanca do dispositivo de fazer gelo para desactivar o mesmo. Levante a parte frontal da caixa e puxe-a inteiramente para fora. Levante a parte frontal da caixa e remova.

Instalação:

- Deslize a caixa para dentro dos trilhos embaixo do dispositivo automático de fazer gelo até que a mesma trave no lugar. Abaixe a alavanca do dispositivo de fazer gelo para activar o mesmo.

Importante : A caixa de gelo necessita estar travada no lugar devido para que o dispensador de gelo funcione apropriadamente. Gire o impulsor do parafuso sem fim atrás da caixa de gelo para a esquerda (como mostrado) para alinhar apropriadamente a caixa de gelo com o impulsor do parafuso sem fim.

Armazenamento na Porta

Caixas Ajustáveis da Porta

As Caixas Ajustáveis da Porta podem ser movidas para acomodar necessidades individuais de armazenamento.

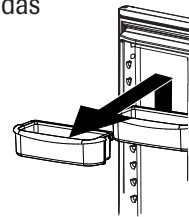

Remoção:

- Levante a caixa da porta até que esta ultrapasse os retentores do revestimento da porta e então puxe a caixa da porta directamente para fora.

Instalação:

- Coloque a caixa sobre o retentor do revestimento da porta desejado e empurre-a para baixo até que a mesma pare.

Caixa Fixa da Porta (modelos seleccionados)

A Caixa Fixa da Porta está localizada na secção superior da porta do congelador.

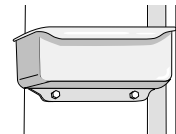

Importante: A caixa fixa da porta não é ajustável. Se a caixa for removida, a lâmpada do congelador não se apagará quando a porta for fechada.

Caixas Inclináveis da Porta

(modelos seleccionados)

A Caixa Inclinável da Porta proporciona fácil acesso aos alimentos armazenados na porta.

Remoção da Caixa:

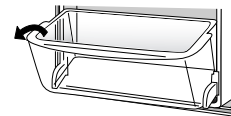

- Incline a caixa para fora.
- Puxe directamente para fora da moldura.

Instalação da Caixa:

- Incline a parte da frente da caixa para levemente para baixo.
- Deslize para dentro da moldura e endireite-a.

Mudança da Localização da Caixa:

- Remova a caixa.
- Levante a moldura e puxe directamente para fora.

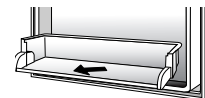

Deslize a moldura para dentro e para baixo dentro da nova posição.

Cestas Descendentes da Porta do Congelador (modelos seleccionados)

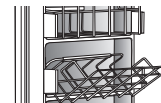

Estas cestas proporcionam espaço de armazenamento conveniente para artigos alimentares congelados que tendem a mover-se, tais como vegetais empacotados.



Gelo e Água

Características do dispensador (modelos seleccionados)

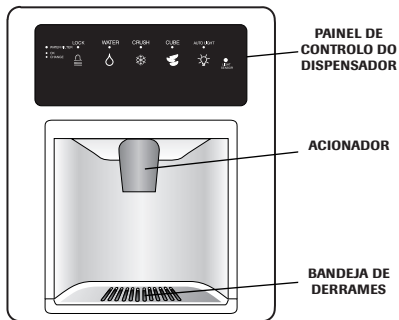

Luz do dispensador (modelos seleccionados)

A luz é ativada com amplitude total dentro do dispensador quando se está dispensando gelo ou água com o activador principal.

Ativador do dispensador

O ativador do dispensador está localizado na parede do fundo da área do dispensador. Quando o ativador é pressionado, a função escolhida no painel de controlo do dispensador será dispensada.

Bandeja removível

A bandeja removível na parte inferior da área do dispensador foi desenhada para colectar derrames pequenos e pode ser removida facilmente para limpeza e esvaziamento.

Importante: A bandeja removível não é um escoadouro. **Não** permita que a bandeja transborde. Se acontecer, remova a bandeja e enxugue o transbordamento.

Funcionamento do dispensador de água

⚠ ATENÇÃO

Para evitar ferimentos ou danos materiais, siga as precauções abaixo:

- **Não** coloque os dedos, as mãos ou objetos estranhos na abertura do dispensador.
- **Não** use objetos afiados para quebrar o gelo.
- **Não** dispense gelo directamente dentro de objetos de vidro fino, porcelana fina ou cristal delicado.

Funcionamento do Dispositivo de Fazer Gelo

- Para activar o dispositivo de fazer gelo puxe a alavanca para *baixo*.

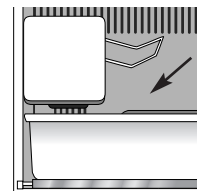

- Levante a alavanca para desativar o dispositivo de fazer gelo.

Nota: Durante o uso inicial do dispensador de água, haverá de 1 a 2 minutos de espera para que o tanque de água se encha, antes que a água seja dispensada. Descarte os 10 a 14 primeiros copos de água depois de haver inicialmente conectado o frigorífico ao suprimento de água da residência e também após longos períodos sem utilização.

Utilização do ativador do dispensador :

- Selecione a água escolhida no painel de controlo do dispensador.
- Pressione um recipiente resistente e de boca larga contra o ativador. Quando dispensando gelo picado, mantenha o recipiente o mais perto possível da saída de gelo para reduzir salpicos.
- Solte o ativador para parar o dispensamento de água. Uma pequena quantidade de água pode continuar a ser dispensada e colectada na bandeja do dispensador. Os derrames grandes devem ser enxugados.



Gelo e Água

Controlo do Dispensador (modelos seleccionados)

(as características do controlo variam de modelo a modelo)

Funcionamento do dispensador de gelo

Para dispensar gelo:

- Prima o botão apropriado no painel de controlo do dispensador para seleccionar gelo **'Crushed'** (Picado) ou **'Cubes'** (Cubos). Uma luz verde acima do botão mostra a função seleccionada.
- Prima o recipiente contra o ativador. Quando estiver dispensando gelo picado, mantenha o recipiente o mais perto possível da saída do gelo para reduzir salpiques.

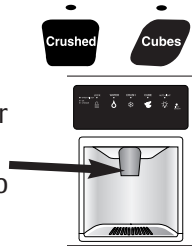

Notas:

- A função seleccionada não pode ser mudada enquanto o dispensador de gelo está em funcionamento.
- Se o dispensador de gelo (modelos seleccionados) ficar funcionando por mais de 2 minutos, um sensor automático de trava interromperá o fornecimento de energia eléctrica para a área do dispensador. Veja *Trava do Dispensador* para informação sobre como destravar.

Trava do dispensador (modelos seleccionados)

Esta característica impede que água ou gelo sejam dispensados.

Para travar o dispensador :

- Prima por 3 segundos o botão **'Lock'** (Trava). Uma luz indicadora verde acima do botão se acenderá quando o dispensador estiver travado.

Para destravar o dispensador :

- Prima por 3 segundos o botão **'Lock'**. Uma luz indicadora verde acima do botão irá se apagar.

Luz Indicadora da Condição do Filtro de Água (modelos seleccionados)

A Luz Indicadora da Condição do Filtro de Água serve para avisar quando o filtro de água deve ser trocado. Uma luz verde indica que o filtro está em boa condição. Uma luz vermelha indica que o filtro deve ser trocado. Uma vez que a luz está vermelha,

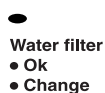

assim permanecerá até que a função seja reprogramada.

Para reprogramar a luz indicadora :

- Prima simultaneamente os botões **'Lock'** e **'Water'** (Água) e mantenha por 4 segundos. A luz verde indicadora das condições do filtro irá piscar 3 vezes quando a função houver sido reprogramada com sucesso.



Luz automática (modelos seleccionados)

A função 'Auto Light' (Luz Automática) oferece a possibilidade de activar a luz do dispensador a meia potência quando o Sensor de Luz detectar baixo nível de luz no ambiente.

Para activar a Luz Automática :

- Prima o botão **'Auto Light'**. Uma luz verde indicadora acima do botão se acenderá quando o sensor estiver activo.

Para desactivar a Luz Automática :

- Prima o botão **'Auto Light'**. A luz verde indicadora irá se apagar.



Nota: A luz do dispensador irá funcionar quando a função 'Auto Light' estiver ACTIVADA OU DESACTIVADA.

Função Sabática (modelos seleccionados)

Quando activada, a Função Sabática desativa as luzes do controlo, mas o controlo continua em funcionamento.

Para activar a Função Sabática :

- Prima simultaneamente por 3 a 4 segundos os botões **'Lock'** e **'Auto Light'**. Depois de 3 a 4 segundos, as luzes do dispensador irão ser desactivadas.

Para desactivar a Função Sabática :

- Prima simultaneamente por 3 a 4 segundos os botões **'Lock'** e **'Auto Light'**. Depois de 3 a 4 segundos, as luzes do dispensador serão activadas.

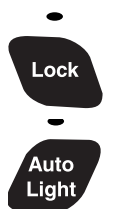

Notas:

- A luz do dispensador não irá acender durante o fornecimento de água e gelo com esta função activada.
- Se o fornecimento de energia eléctrica for interrompido quando a Função Sabática estiver activa, o controlo irá permanecer nesta função quando a energia eléctrica retornar.



Filtro de Água

Remoção e Instalação do Filtro de Água (modelos selecionados)

⚠ ADVERTÊNCIA

Para evitar ferimentos graves ou mortais, **não** use o frigorífico em lugares onde a água não é segura ou é de qualidade desconhecida sem uma desinfecção adequada, antes ou depois do sistema de filtração.

⚠ ATENÇÃO

Depois de instalar um filtro novo, sempre deixe sair água por dois minutos antes de remover o filtro por qualquer razão. O ar que permanece preso no sistema pode fazer com que a água e o cartucho sejam ejetados. Remova o filtro com cuidado.

- A capa de desvio **não** filtra a água. Assegure-se de possuir um cartucho de reposição à disposição quando for necessário trocar o filtro.
- Caso o sistema de filtragem de água haja congelado, troque o cartucho do filtro.
- Caso o sistema não tenha sido usado por alguns meses e a água tenha um sabor ou odor desagradável, limpe o sistema deixando a água fluir livremente por dois ou três minutos. Caso o sabor ou odor persista, troque o cartucho do filtro.

Instalação Inicial

O filtro de água está localizado no canto superior direito do compartimento do frigorífico.

1. Remova a tampa azul do desvio e guarde para uso futuro.
2. Remova a etiqueta selante do extremo do filtro e insira o mesmo na cabeça do filtro.
3. Gire delicadamente para a *direita* até que o filtro pare e feche a tampa do filtro com pressão.
4. Elimine o ar do sistema para evitar jorros de água. Deixe

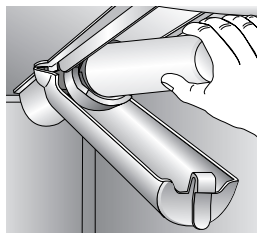
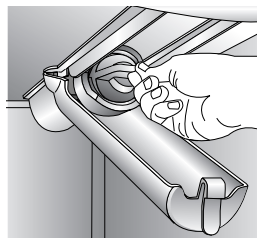

a água fluir continuamente pelo dispensador por *dois* minutos até que esteja fluindo uniformemente. Durante o uso inicial, é necessário esperar de um a dois minutos para que comece a sair água pois o depósito de água interno necessita de tempo para encher-se.

- Em algumas residências onde a água não é de boa qualidade poderá ser necessária uma limpeza adicional.

Troca do Filtro de Água

Importante: O ar preso no sistema poderá fazer com que a água e o cartucho sejam ejetados. Remova o filtro com cuidado.

1. Gire o filtro para a *esquerda* até que se solte da cabeça.
2. Esvazie a água do filtro na pia e descarte-o no lixo normal da residência.
3. Enxugue o excesso de água na tampa do filtro e prossiga com os passos 2 e 4 da *Instalação Inicial*.

O filtro deve ser trocado pelo menos a cada 12 meses.

Importante: A condição da água e a quantidade usada determinam a duração do cartucho de filtro. Se o consumo de água é alto ou a água é de baixa qualidade, poderá ser necessário trocar o filtro mais frequentemente.

Para comprar um cartucho de filtro sobressalente contacte o seu distribuidor.

O dispensador pode ser usado sem o cartucho de filtro de água. Se escolher esta opção, troque o filtro pela tampa de desvio azul.

Filtro de Água

PuriClean II Especificações do sistema e folha de dados de performance do cartucho de filtro de água para frigorífico

Especificações

Medida do gasto máximo quando em serviço.....	0.78 GPM (2,9 L/min)
Vida útil máxima – modelo 750.....	750 gallons/2838 litros
Temperatura de operação máxima.....	100° F / 38° C
Requisito de pressão mínima.....	35 psi / 241 kPa
Temperatura de operação mínima.....	33° F / 1° C
Pressão de operação máxima.....	120 psi / 827 kPa

Dados de performance

Norma No 42 : Efeitos Estéticos								
Parâmetro	USEPA MCL	Concentração na entrada	Média do Influyente	Efluyente		% de Redução		Redução mínima requerida
				Média	Máximo	Média	Mínimo	
Cloro	–	2 mg/L ± 10%	1,88 mg/L	< 0,05 mg/L	0,06 mg/L	> 97,26%	96,84%	50%
Sabor e Odor	–	–	–	–	–	–	–	–
Partículas**	–	Pelo menos 10.000 partículas/mL	5.700.000 # /mL	30.583 # /mL	69.000 # /mL	99,52%	98,94%	85%

Norma No 53: Efeitos sobre a saúde								
Parâmetro	USEPA MCL	Concentração na entrada	Média do Influyente	Efluyente		% de Redução		Redução mínima requerida
				Média	Máximo	Média	Mínimo	
Turvação	1 NTU**	11 ± 1 NTU***	10,73 NTU	0,36 NTU	0,049 NTU	97,09%	95,20%	0,5 NTU
Cistos	Redução de 99,5 %	Mínimo 50.000/L	220.000 #/L	<1	<1	>99,99%	>99,99%	>99,95%
Asbesto	Redução de 99 %	10' a 10' fibras/L; fibras maiores de 10 micrometros de comprimento	155 MF/L	<1	<1	>99,99%	>99,99%	99%
Chumbo a pH 6,5	0,015 mg/L	0,15 mg/L ± 10%	0,153 mg/L	<0,001	<0,001	>99,35%	>99,35%	0,10 mg/L
Chumbo a pH 8,5	0,015 mg/L	0,15 mg/L ± 10%	0,150 mg/L	<0,001	<0,001	>99,35%	>99,35%	0,10 mg/L
Mercúrio a pH 6,5	0,002 mg/L	0,006 mg/L ± 10%	0,006 mg/L	0,00026	0,0005	98,72%	90,91%	0,002 mg/L
Mercúrio a pH 8,5	0,002 mg/L	0,006 mg/L ± 10%	0,006 mg/L	0,0008	0,0015	98,72%	75,93%	0,002 mg/L
Lindano	0,0002 mg/L	0,002 mg/L ± 10%	0,002 mg/L	0,000025	0,00007	98,72%	96,50%	0,0002 mg/L
Toxafeno	0,003 mg/L	0,015 mg/L ± 10%	0,015 mg/L	<0,001	<0,001	92,97%	91,67%	0,003 mg/L
Atrazina	0,003 mg/L	0,009 mg/L ± 10%	0,00873 mg/L	<0,002	<0,002	76,99%	75,31%	0,003 mg/L

* Testado usando uma medida de gasto de 2,9 L/min.; pressão de 413,1 kPa; pH de 7,5 + 0,5; temp. de 20o C + 3o C em condições padrão de laboratório; no entanto, a performance pode variar. Performance de proteção da saúde testada e certificada pela NSF International.

** Medido em partículas/ml. Foram usadas partículas de 0,5 – 1 micron.

*** NTU - Unidades de turvação nefelométricas



Os cartuchos de filtro modelos 750 foram testados e certificados pela NSF Internacional de acordo com as Normas 42 e 53 para a redução de :

Norma No 42 : Efeitos Estéticos
 Redução de Sabor e Odor
 Sabor e Odor de Cloro
 Unidade de Filtração Mecânica
 Redução de Partículas - Classe 1

Norma No 53 : Efeitos na Saúde
 Unidade de Redução de Químicos
 Redução de Chumbo, Atrazina, Lindano, Mercúrio e Toxafeno
 Unidade de Filtração Mecânica
 Redução de Cistos, Turvação e Asbesto

Condições de uso geral

Leia esta Folha de Dados de Performance e compare a capacidade deste dispositivo com a suas necessidades atuais de tratamento de água.

NÃO use este producto onde a água seja microbiologicamente perigosa ou de qualidade desconhecida sem uma desinfecção adequada antes ou depois do sistema de filtração. Os sistemas certificados para redução de cistos podem ser usados em água desinfetada que possa conter cistos filtráveis.

USE SOMENTE COM SUPRIMENTO DE ÁGUA FRIA. ASSEGURE-SE DE QUE ESTÁ DE ACORDO

COM AS LEIS E REGULAMENTOS LOCAIS E ESTADUAIS.

A troca oportuna do cartucho do filtro é essencial para obter uma performance satisfatória deste sistema de filtração. Por favor consulte a secção correspondente neste Guia de Uso e Cuidado para as intruções gerais de funcionamento, requerimentos de manutenção e soluções para problemas comuns.

Este sistema foi testado de acordo com as normas ANSI/NSF 42 e 53 para a redução das substâncias citadas na lista. A concentração das substâncias indicadas na água que entra no sistema foi reduzida para uma concentração inferior ou igual ao limite permissível para a água que sai do sistema, como especificado nas normas ANSI/NSF 42 e 53.



Sugestões para o Armazenamento de Alimentos

Armazenamento de alimentos frescos

- O compartimento de alimentos frescos de um frigorífico deve ser mantido entre 1° C e 4° C com uma temperatura óptima de 3° C. Para verificar a temperatura, coloque um termómetro de electrodoméstico em um copo de água e coloque-o no centro do frigorífico. Verifique depois de 24 hours. Se a temperatura está acima de 4° C ajuste o controlo como indicado na página 175-177.
- Evite encher demais as prateleiras do frigorífico. Isto reduz a circulação de ar em volta dos alimentos e resulta em uma refrigeração desigual.

Frutas e Vegetais

- Armazenamento nas gavetas para frutas e vegetais conserva a umidade para ajudar a preservar a qualidade da fruta e do vegetal por períodos mais longos (veja página 180).
- Classifique as frutas e vegetais *antes* de armazená-los e use primeiro os que estão amassados ou amolecidos. Descarte aqueles que apresentam sinais de apodrecimento.
- Sempre envolva alimentos que tem odor, tais como cebola e repólho, pois assim o cheiro não se transmite a outros alimentos.
- Apesar de que os vegetais necessitam uma certa quantidade de umidade para se manterem frescos, muita umidade pode diminuir o tempo de armazenamento (especialmente dos em folha). Escorra bem os vegetais *antes* de armazená-los.
- Não lave as verduras frescas antes do momento de usá-las.

Carne e Queijo

- Carne crua e aves devem estar em embalagens seladas para prevenir vazamentos e possível contaminação de outros alimentos e superfícies.
- Ocasionalmente bolor irá se desenvolver na superfície de queijos duros (Suíço, Cheddar, Parmesão). Corte pelo menos 2,5 cm em volta e embaixo da área embolorada. Mantenha a faca ou instrumento longe do bolor. **Não** tente salvar fatias individuais de queijo, queijo mole, queijo cremoso, creme, creme azedo ou iogurte quando aparece bolor.

Lacticínios

- A maioria dos lacticínios tais como leite, iogurte, creme azedo e queijo mole têm datas de vencimento nas embalagens para informar o período de armazenamento adequado. Armazene esses alimentos na embalagem original e refrigere imediatamente depois da compra e depois de cada uso.

Armazenamento de Alimentos Congelados

- O congelador de um frigorífico deve ser mantido em aproximadamente -17° C. Para verificar a temperatura, coloque um termómetro de electrodoméstico entre os pacotes congelados e verifique depois de 24 horas. Se a temperatura estiver acima de -17° C, ajuste o controlo como indicado na página 175-177.
- Um congelador opera mais eficientemente quando ele está pelo menos $\frac{2}{3}$ full.

Embalando Alimentos para Congelamento

- Para diminuir desidratação e deterioração da qualidade use papel de alumínio, envoltório para freezer, sacos para freezer ou recipientes hermético. Retire o máximo possível de ar dos pacotes e assegure-se de que eles estão firmemente selados. Ar retido nas embalagens pode causar ressecamento dos alimentos, mudança de coloração e desaparecimento do sabor (queimadura de congelamento).
- Embale mais de uma vez carnes frescas e aves com embalagem apropriada para congelador antes congelá-las.
- **Não** recongele alimentos que houverem descongelado completamente.

Enchendo o Congelador

- Evite colocar muitos alimentos mornos ao mesmo tempo no congelador. Isto sobrecarrega o congelador, torna mais lento o tempo de congelamento e pode aumentar a temperatura dos alimentos congelados.
- Mantenha um espaço entre as embalagens facilitando a livre circulação de ar frio, permitindo que os alimentos congelem o mais rapidamente possível.
- Evite de colocar os alimentos difíceis de congelar, tais como sorvetes e suco de laranja, nas prateleiras da porta do congelador. Estes alimentos são melhor armazenados no interior do congelador onde a temperatura varia menos com as aberturas da porta.



Cuidado e Limpeza

⚠️ ADVERTÊNCIA

Para evitar choque eléctrico, o qual pode causar ferimentos pessoais graves or mortais, desconecte a ficha da tomada antes de iniciar a limpeza. Depois de limpo, conecte novamente a ficha na tomada.

⚠️ ATENÇÃO

Para evitar ferimentos ou danos materiais, siga as precauções abaixo:

- Leia e siga as instruções do fabricante para todos os produtos de limpeza.
- **Não** coloque caixas, prateleiras ou acessórios na máquina de lavar loiça, pois poderá resultar em riscos ou rachaduras.

Tabela de Limpeza do Frigorífico

PARTE	NÃO USE	USE
Portas lisas ou com revestimento texturado e exterior (modelos seleccionados) <i>A garantia referente a este produto não cobre os danos causados no revestimento devido a utilização inadequada de produtos de limpeza ou de produtos não recomendados.</i>	Limpadores abrasivos ou ásperos Amônia Blaqueador de cloro Detergentes ou solventes concentrados Esponjas de polir de metal ou plástico	Use 4 colheres de sopa de bicarbonato de sódio dissolvido em 1 litro de água morna com sabão. Enxágue as superfícies com água morna e seque imediatamente para evitar manchas.
Interior do Gabinete		
Portas e Exterior de Aço Inoxidável (modelos seleccionados) Importante: <i>A garantia deste produto não cobre danos ao acabamento de aço inoxidável causado por uso incorrecto de produtos de limpeza ou de produtos não recomendados.</i>	Limpadores abrasivos ou ásperos Amônia Blaqueador de cloro Detergentes ou solventes concentrados Esponjas de polir de metal ou plástico Produtos à base de vinagre Limpadores à base de produtos cítricos	Use água morna com sabão e um pano macio limpo ou esponja. Enxágue as superfícies com água morna e seque imediatamente para evitar manchas. Para polir e ajudar a prevenir marcas de dedos, use o produto 'Stainless Steel Magic Spray' (Parte No 20000008)*.
Vedantes das Portas	Limpadores abrasivos ou ásperos Esponjas de polir de metal ou plástico	Use água morna com sabão e um pano macio limpo ou esponja.
Espiral do Condensador <i>Remova a grade da base para ter acesso.</i>	Nada mais do que um aspirador	Use a ponta de uma mangueira de aspirador de pó.
Grade da Saída do Ventilador do Condensador <i>Veja a parte traseira do frigorífico.</i>		Use a ponta de uma mangueira de aspirador de pó com escova.
Acessórios <i>Prateleiras, caixas, gavetas, etc.</i>	Uma lava-louças	Siga as instruções de remoção e instalação indicadas na secção correspondente a cada acessório. Permita que os acessórios se ajustem à temperatura do ambiente. Dilua um detergente suave e use um pano macio limpo ou esponja para a limpeza. Use uma escova com cerdas de plástico para limpar ranhuras. Enxágue as superfícies com água morna limpa. Seque imediatamente os artigos de vidro e os transparentes para evitar manchas.



Cuidado e Limpeza

Remoção de odores do frigorífico

⚠️ ADVERTÊNCIA

Para evitar choque eléctrico, o qual pode causar ferimentos pessoais graves ou mortais, desconecte a ficha da tomada *antes* de iniciar a limpeza. Depois de limpo, conecte novamente a ficha na tomada.

1. Remova todos os alimentos e desligue o frigorífico.
2. Desligue o frigorífico da tomada.
3. Limpe as paredes, o piso, o teto do gabinete interior, as gavetas, as prateleiras e as caixas de acordo com as instruções.
4. Dilua um detergente suave e escove as ranhuras usando a solução e uma escova com cerdas de plástico. Deixe descansar por cinco minutos. Enxágue as superfícies com água morna. Seque com um pano macio e limpo.
5. Lave e enxugue todas as garrafas, recipientes e frascos. Descarte os artigos estragados ou com data de vencimento expiradas.
6. Embrulhe ou guarde os alimentos que causam odor em embalagens herméticas para evitar que os odores voltem a ocorrer.
7. Coloque a ficha na tomada e retorne os alimentos ao frigorífico.
8. Permita que o frigorífico esfrie.
9. Verifique depois de 24 horas se o odor foi eliminado.

Caso o odor ainda persista:

1. Remova as gavetas e coloque-as na prateleira superior do frigorífico.
2. Encha o compartimento do frigorífico e do freezer – incluindo as portas – com folhas amassadas de jornal em branco e preto.
3. Coloque pedras de carvão espalhadas aleatoriamente em cima do jornal em ambos os compartimentos do freezer e do frigorífico.
4. Feche as portas e deixe assim por 24 a 48 horas.

Sugestões para Economia de Energia

- Evite colocar demasiados artigos nas prateleiras. Isto reduz a circulação de ar em torno dos alimentos e faz com que o frigorífico tenha ciclos de funcionamento mais frequentes.
- Evite colocar muitos alimentos mornos de uma só vez. Isto sobrecarrega os compartimentos e diminui a velocidade de esfriamento.
- **Não** use papel de alumínio, papel de cêra ou papel toalha para forrar as prateleiras. Isto diminui a circulação de ar e faz com que o frigorífico funcione com menos eficiência.
- Um congelador que está dois terços cheio funciona mais eficientemente.
- Coloque o frigorífico na área mais fria do ambiente. Evite áreas com luz solar directa ou perto de ductos de calefação, registros ou de outros electrodomésticos que produzem calor. Se isso não for possível, isole o exterior usando uma secção do armário ou adicionando uma camada de isolante.
- Limpe os vedantes das portas a cada três meses de acordo com as instruções de limpeza. Isto vai assegurar de que a porta se fecha apropriadamente e o frigorífico funcione eficientemente.
- Dispense tempo para organizar os artigos no frigorífico para reduzir o tempo em que a porta permanece aberta.
- Nivele o frigorífico conforme indicado nas instruções de instalação para assegurar-se de as portas estão fechando-se de maneira segura.
- Limpe as espirais do condensador a cada três meses como indicado nas instruções de limpeza. Isto irá aumentar a eficiência energética e o desempenho da refrigeração.



Cuidado e Limpeza

Troca de lâmpadas

⚠️ ADVERTÊNCIA

Para evitar o risco de choque eléctrico que pode causar ferimentos pessoais graves ou mortais, desconecte o frigorífico da tomada *antes* de substituir a lâmpada. Conecte a energia eléctrica depois de substituir a lâmpada.

⚠️ ATENÇÃO

Para evitar ferimentos pessoais ou danos materiais, cumpra o seguinte:

- Permita que a lâmpada esfrie antes de trocar.
- Use luvas protetoras quando trocar as lâmpadas.

Secção superior do frigorífico

As lâmpadas da secção superior do compartimento do frigorífico estão localizadas atrás do painel dianteiro. Alcance com a mão atrás do painel para remover as lâmpadas.

Secção inferior do frigorífico

1. Empurre até acima as linguetas **(A)** da cobertura da lâmpada. Gire a cobertura até acima e solte as linguetas **(B)**.
2. Remova a lâmpada.
3. Substitua por lâmpada para electrodoméstico **com não mais de 40 watts**.
4. Insira as linguetas superiores **(B)** da cobertura da lâmpada nas ranhuras do revestimento do frigorífico e insira sob pressão as linguetas inferiores **(A)** nas ranhuras do revestimento.

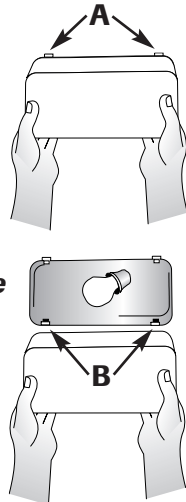

Secção Superior do Congelador

1. Remova a caixa de gelo levantando a frente da caixa e puxando para fora.
2. Remova a cobertura da lâmpada pressionando o lado direito do protector e girando-a até embaixo.
3. Remova a lâmpada. Substitua por lâmpada para electrodoméstico **com não mais de 40 watts**.
4. Gire a cobertura para cima, prima levemente para dentro e faça-a entrar no lugar sob pressão.
5. Reinstale a caixa de gelo deslizando para dentro até a mesma trave o lugar.

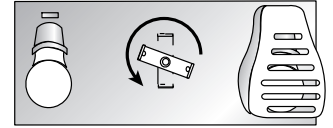

Secção Inferior do Congelador

1. Aperte ambos os lados da cobertura da lâmpada para removê-la.
2. Remova a lâmpada. Substitua por lâmpada para electrodoméstico **com não mais de 40 watts**.
3. Aperte ambos os lados da cobertura da lâmpada para que entre no lugar sob pressão.

Dispensador de água e gelo

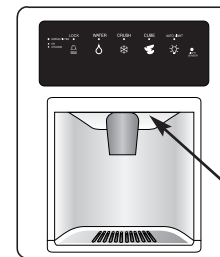

Localização da lâmpada

1. Localize a lâmpada dentro do canto superior da moldura do dispensador. Desaparafuse para remover.
2. Substitua por lâmpada para electrodoméstico de **E10, 6 watts, 250 volts**.



Cuidado e Limpeza

Preparação para as Férias

⚠ ATENÇÃO

Se o seu frigorífico tem um dispensador e existe alguma possibilidade de que a temperatura no lugar onde o frigorífico está localizado desça abaixo do ponto de congelação, o sistema de suprimento de água (incluindo o depósito de água e a válvula de água) deve ser esvaziado por um técnico qualificado.

Para férias ou ausências curtas (três meses ou menos):

1. Retire todos os produtos perecíveis.
2. Se ninguém for controlar o frigorífico na sua ausência, remova também todos os produtos congelados.
3. Se o seu refrigerador tem um dispositivo automático de fazer gelo:
 - Feche o suprimento de água para o dispositivo de fazer gelo pelo menos um dia antes de partir.
 - Depois que o último lote de gelo caia, levante a alavanca de arame e coloque-a na posição **'OFF'**.
 - Esvazie a caixa de gelo.
4. Se a temperatura do ambiente for abaixar a menos de 13° C, siga as instruções para ausências mais prolongadas.

Para ausências ou férias prolongadas (mais de três meses), OU se a temperatura do ambiente for abaixar a menos de 13° C:

1. Remova os alimentos.
2. Se o seu frigorífico tem um dispositivo de fazer gelo:
 - Feche o suprimento de água para o dispositivo de fazer gelo pelo menos um dia antes de partir.
 - Depois que o último lote de gelo caia, levante a alavanca de arame e coloque-a na posição **'OFF'**.
 - Esvazie a caixa de gelo.
3. Se o seu frigorífico tem um sistema dispensador com filtro de água, retire o cartucho do filtro e instale a tampa de desvio do filtro. Desfaça-se do cartucho usado.
4. Gire o controlo do congelador para a posição **'OFF'**.
5. Retire a ficha da tomada.
6. Limpe completamente o interior de ambos os compartimentos com uma solução de bicarbonato e um pano macio limpo (quatro colheres de sopa de bicarbonato em um litro de água morna).
7. Seque bem ambos os compartimentos.
8. Deixe as portas abertas a fim de evitar a formação de mofa ou bolor.

Ao Regressar:

Depois de umas Férias ou Ausência Curtas:

Para os modelos com dispositivos automáticos de fazer gelo ou dispensadores:

- Conecte novamente o suprimento de água e abra a válvula de suprimento de água (ver página 171).
- Vigie a conexão de água durante 24 horas e corrija as fugas se necessário.
- Deixe sair 10-15 copos de água do dispensador para lavar o sistema.
- Volte a activar o dispositivo de fazer gelo.
- Descarte pelo menos os três primeiros lotes de gelo.

Depois de umas Férias ou Ausência Prolongadas:

- Se o seu frigorífico tem um dispositivo automático de fazer gelo, conecte novamente o suprimento de água e abra a válvula de suprimento de água (ver página 171).
- Ligue novamente o frigorífico e rajuste os controlos (ver página 175-177).
- Vigie a conexão de água durante 24 horas e corrija as fugas se necessário.

Para os modelos com dispensador, deixe correr água através do dispensador pelo menos durante três minutos com a tampa de desvio do filtro no lugar, depois instale o filtro de água (ver página 184).

- Depois de instalar o filtro de água, deixe correr água continuamente através do dispensador durante pelo menos dois minutos ou até que a água saia de maneira contínua. Inicialmente você poderá notar que existe um ou dois minutos de demora para a água sair até que o depósito interno se encha.
- Volte a activar o dispositivo de fazer gelo.
- Descarte o gelo produzido dentro das primeiras 12 horas (pelo menos os três primeiros lotes).

Preparação para uma Mudança:

- Siga as instruções anteriores para férias/ausências prolongadas até o passo 7.
- Prenda todos os artigos soltos, tais como prateleiras e gavetas com cinta adesiva a fim de evitar que se danifiquem.
- Coloque cinta adesiva nas portas fechadas.
- Use um carrinho de mão de transportar electrodoméstico quando mover o frigorífico. **SEMPRE** coloque o carrinho de mão pelo lado ou por trás - **NUNCA** pela frente.
- Assegure-se de que o frigorífico se mantenha na posição vertical durante a mudança.



Ruídos de funcionamento

Aperfeiçoamentos no desenho de refrigeração podem produzir ruídos no seu novo frigorífico que são diferentes ou não estavam presentes no seu modelo antigo. Estes aperfeiçoamentos foram feitos para criar um frigorífico que irá preservar melhor os alimentos, funcionar com mais eficiência energética e é mais silencioso de maneira geral. Porque as novas unidades funcionam mais silenciosamente, podem ser detectados ruídos que estavam presentes nas unidades mais antigas, mas eram mascarados por níveis de ruído mais elevados. Muitos destes ruídos são normais. Por favor note que as superfícies adjacentes a um frigorífico, tais como paredes duras, pisos e gabinetes podem fazer estes ruídos parecerem ainda mais barulhentos. A seguir estão alguns dos ruídos normais que podem ser notados em um frigorífico novo.

SOM	CAUSA POSSÍVEL	SOLUÇÃO
Clique	• O controle do congelador (A) clica quando quando o compressor liga ou desliga.	• Funcionamento normal
	• O medidor de tempo ou o controlo do amortecedor eléctrico (modelos seleccionados) (B) soa como um relógio eléctrico e se activa e desactiva durante o ciclo de descongelamento.	• Funcionamento normal
Ar passando sob pressão ou zumbindo	• A ventoinha do condensador (D) faz este barulho quando está funcionando.	• Funcionamento normal
	• A ventoinha do congelador (C) faz este barulho quando está funcionando.	• Funcionamento normal
	• O ventilador do congelador (C) se detem quando se abre a porta do congelador.	• Funcionamento normal
Som de borbulhos ou fervura	• O refrigerante do evaporador (E) e do trocador de calor (F) faz este barulho quando está fluindo.	• Funcionamento normal
Pancadas	• Quando os cubos de gelo do dispositivo de fazer gelo caem na caixa de gelo (G) .	• Funcionamento normal
	• A passagem de gelo (H) do dispensador está fechando.	• Funcionamento normal
Barulho de vibração	• O compressor (I) faz um som pulsar quando está funcionando.	• Funcionamento normal
	• O frigorífico não está nivelado.	• Ver <i>Nivelamento</i> (página 174).
Vibrações	• O engate da válvula de água do dispositivo de fazer de gelo (J) provoca um zumbido quando o dispositivo se enche de água.	• Funcionamento normal
Zumbido	• O dispositivo de fazer gelo (K) está na posição 'on' (ligado) sem existir conexão de água.	• Funcionamento normal
	• O parafuso sem fim do gelo (L) faz um zumbido quando agita o gelo durante o fornecimento.	• Funcionamento normal
	• O compressor (I) pode fazer um murmúrio agudo quando está funcionando.	• Funcionamento normal
	• A válvula solenóide (M) que controla a porta da passagem de gelo.	• Funcionamento normal

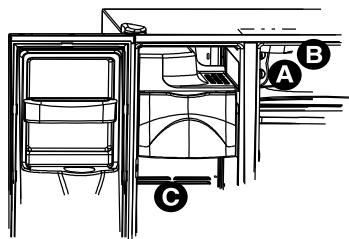
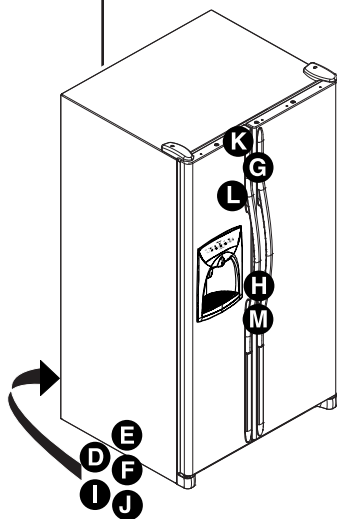



Soluções para problemas comuns

PROBLEMA	CAUSAS POSSÍVEIS	SOLUÇÃO
O controlo e as lâmpadas do congelador estão ligados mas os compressores não estão funcionando	O frigorífico está regulado para descongelar.	Funcionamento normal. Aguarde 40 minutos para ver se o frigorífico recomeça a funcionar.
As gavetas com temperatura controlada estão muito mornas	Os ajustes do controlo estão muito baixos.	Ver página 180 para ajustar os controlos.
	Os controlos do congelador estão ajustados muito baixos.	Ver página 175-177 para ajustar os controlos.
	A gaveta está posicionada incorretamente.	Ver página 180 para verificar a colocação da gaveta.
O frigorífico não funciona	O frigorífico não está conectado na tomada.	Coloque a ficha na tomada.
	O controlo do frigorífico está no ajuste "OFF" (modelos selecionados).	Ver página 175-177 para ajustar os controlos.
	Os controlos de temperatura sensíveis ao toque estão na posição "-" (modelos selecionados).	Ver página 175-177 para ajustar os controlos.
	O fusível está queimado, ou o disjuntor necessita ser reajustado.	Substitua os fusíveis queimados. Confira o disjuntor e reajuste-o se necessário.
	Ocorreu uma interrupção no fornecimento de energia eléctrica.	Contacte a companhia local de electricidade para comunicar interrupção no fornecimento de energia eléctrica.
O frigorífico continua sem funcionar	O frigorífico tem algum problema de funcionamento.	Desconecte o frigorífico e transfira os alimentos para outro frigorífico. Caso outro frigorífico não esteja disponível, coloque gelo seco no congelador para preservar os alimentos. A garantia não cobre perdas de alimentos. Contacte o serviço técnico para assistência.
A temperatura do frigorífico está muito fria	As espirais do condensador estão sujas.	Limpe de acordo com a tabela na página 187.
	Os controlos do frigorífico ou do congelador estão com ajustes muito altos.	Ver página 175-177 para ajustar os controlos.
A temperatura da comida parece muito morna	A porta não está fechando adequadamente.	O frigorífico não está nivelado. Ver página 174 para detalhes de como nivelar o frigorífico.
		Confira os vedantes para assegurar uma vedação apropriada. Limpe, se necessário, de acordo com a tabela na página 187.
		Confira se existem obstruções internas que estejam impedindo a porta de fechar apropriadamente (isto é, gavetas mal fechadas, caixas de gelo, recipientes muito grandes guardados inapropriadamente, etc.)
	Os controlos necessitam ser ajustados.	Ver página 175-177 para ajustar os controlos.
	As espirais do condensador estão sujas.	Limpe de acordo com a tabela na página 187.
	A grade de ar traseira está bloqueada.	Verifique a posição dos alimentos no frigorífico para assegurar-se de que a grelha não está bloqueada. As grelhas de ar traseiras estão localizadas embaixo das gavetas para legumes.
	A porta tem sido aberta com muita frequência ou tem ficado aberta por longos períodos de tempo.	Reduza o tempo em que a porta permanece aberta. Organize os alimentos eficientemente para garantir que a porta permaneça aberta pelo menor espaço de tempo possível.
	Foram colocados mais alimentos recentemente.	Conceda tempo para que os alimentos recentemente colocados no frigorífico ou no congelador atinjam a temperatura programada.
O frigorífico apresenta odor	Alimentos que produzem odor devem ser cobertos ou envolvidos.	Limpe de acordo com as instruções na página 187.
	O interior do frigorífico necessita limpeza.	



Soluções para problemas comuns

PROBLEMA	CAUSAS POSSÍVEIS	SOLUÇÃO
Gôtas de água se formam no exterior do frigorífico	A porta não está fechando bem.	Confira se existem obstruções internas que estejam impedindo a porta de fechar apropriadamente (isto é, gavetas mal fechadas, caixas de gelo, recipientes muito grandes guardados inapropriadamente, etc.) Ver página 174 <i>Nivelamento</i> .
	Os vedantes da porta não selam hermeticamente.	Limpe de acordo com a tabela na página 187.
	Os níveis de umidade estão altos.	Normal durante os períodos de umidade alta.
	Os controlos necessitam ser ajustados.	Ver página 175-177 para ajustar os controlos.
Gôtas de água se formam no interior do frigorífico	Os níveis de umidade estão altos ou a porta tem sido aberta com muita frequência.	Reduza o tempo em que a porta permaneça aberta. Organize eficientemente a disposição dos alimentos para assegurar que a porta permaneça aberta pelo menor espaço de tempo possível.
	Os vedantes da porta não selam hermeticamente.	Limpe de acordo com a tabela na página 187.
O frigorífico ou o dispositivo de fazer gelo produzem ruídos não familiares ou parecem muito barulhentos	Funcionamento normal.	Ver página 182.
A gaveta com controlo de temperatura e/ou a gaveta para legumes não fecham bem	O conteúdo da gaveta ou a posição dos artigos no compartimento em volta da mesma pode estar obstruindo a gaveta.	Mude a posição dos recipientes e dos produtos alimentícios para evitar interferência com as gavetas.
	A gaveta não está na posição apropriada.	Ver página 180 para a instalação correcta da gaveta.
	O frigorífico não está nivelado.	Ver página 174 para detalhes de como nivelar o frigorífico.
	Os canaletas da gaveta estão sujas.	Limpe as canaletas das gavetas com água morna com sabão. Enxágue e seque amplamente. Aplique uma camada fina de vaselina de petróleo nas canaletas das gavetas.
O frigorífico funciona muito frequentemente	As portas têm sido abertas com muita frequência ou têm ficado abertas por longos períodos de tempo.	Reduza o tempo em que a porta permaneça aberta. Organize eficientemente a disposição dos alimentos para assegurar que a porta permaneça aberta pelo menor espaço de tempo possível. Permita que o ambiente interior se ajuste ao período em que a porta permaneceu aberta.
	A umidade ou temperatura na área vizinha é alta.	Funcionamento normal.
	Os alimentos foram adicionados recentemente.	Conceda tempo para que os alimentos recentemente colocados atinjam a temperatura programada no frigorífico ou no congelador.
	O frigorífico está exposto a calor do meio ambiente ou de electrodomésticos próximos.	Avalie o ambiente em que o frigorífico está localizado. Poderá ser necessário mudá-lo de lugar para que funcione mais eficientemente.
	As espirais do condensador estão sujas.	Limpe de acordo com a tabela na página 187.
	Os controlos necessitam ser ajustados.	Ver página 175-177 para ajustar os controlos.
	A porta não está fechando apropriadamente.	O frigorífico não está nivelado, ver página 174 <i>Nivelamento</i> . Confira se existem obstruções internas que estejam impedindo a porta de fechar apropriadamente (isto é, gavetas mal fechadas, caixas de gelo, recipientes muito grandes guardados inapropriadamente, etc.)
	Os vedantes da porta não selam hermeticamente.	Limpe de acordo com a tabela na página 187.



Soluções para problemas comuns

Gelo e água

PROBLEMA	CAUSAS POSSÍVEIS	SOLUÇÃO
As luzes indicadoras do controlo do dispensador não acendem	A porta do congelador não está fechada.	Verifique que a porta do congelador está fechada. A energia eléctrica para o controlo é interrompida quando a porta do congelador permanece aberta.
	O frigorífico não está ligado na tomada.	Conecte o frigorífico na tomada.
	O fusível está queimado, ou o disjuntor necessita ser reprogramado.	Substitua os fusíveis queimados. Confira os disjuntores para verificar se nenhum está desenganchado.
	Ocorreu uma interrupção no fornecimento de energia eléctrica.	Chame a companhia local fornecedora de energia eléctrica para reportar a interrupção no fornecimento.
	O frigorífico está na Função Sabática.	Veja a secção <i>Função Sabática</i> página 183.
Nem água nem gelo são dispensados quando o dispositivo ativador é pressionado	A porta do congelador não está fechada.	Verifique que a porta do congelador está fechada. A energia eléctrica para o controlo é interrompida quando a porta do congelador permanece aberta.
	Os controlos estão na função de trava (modelos seleccionados).	Veja a secção <i>Bloqueio do Dispensador</i> página 183.
	O tanque de água está se enchendo.	Durante o uso inicial, existe uma demora de aproximadamente um a dois minutos para que comece a distribuição até que o depósito de água interno se encha.
	O dispositivo de fazer gelo foi instalado recentemente ou foi usada uma quantidade grande de gelo.	Aguarde 24 horas para a produção de gelo começar ou para o dispositivo de fazer gelo se encher depois de ter sido esvaziado.
	O filtro de água está obstruído ou necessita ser trocado.	Troque o filtro de água (ver página 184).
O dispositivo de fazer gelo não está produzindo suficiente gelo ou o gelo está mal formado	O dispositivo de fazer gelo foi instalado recentemente ou foi usada uma quantidade grande de gelo.	Aguarde 24 horas para a produção de gelo começar ou para o dispositivo de fazer gelo se encher depois de ter sido esvaziado.
	A pressão da água é muito baixa.	A baixa pressão de água pode fazer com que a válvula apresente fugas. A pressão da água necessita estar entre 241 kPa e 689 kPa para que a válvula funcione apropriadamente. Uma pressão mínima de 241 kPa é recomendada para frigoríficos com filtros de água.
	O filtro de água está entupido ou necessita ser trocado.	Troque o filtro de água (ver página 184).
O dispositivo de fazer gelo não está produzindo gelo	A alavanca do dispositivo de fazer gelo está levantada.	Assegure-se de que a alavanca do dispositivo de fazer gelo está abaixada. Veja a secção <i>Dispositivo Automático de Fazer Gelo</i> página 182.
	O suprimento de água para a residência não está alcançando a válvula de água.	Veja a secção <i>Conectando o Suprimento de Água</i> página 171.
	O tubo de suprimento de água tem dobras.	Deslixe o suprimento de água e remova as dobras. Se as dobras não podem ser removidas, troque o tubo de suprimento de água.
	A pressão de água é muito baixa.	A pressão de água necessita ser entre 241 kPa e 689 kPa para funcionar adequadamente. Para frigoríficos com filtros de água é recomendada uma pressão mínima de 241 kPa.
	Confira a temperatura do freezer.	Veja a secção <i>Controlos de Temperatura</i> página 175-177 para ajustar os controlos. O congelador necessita estar entre -18 e -17o C para produzir gelo.
	A caixa do gelo não foi adequadamente instalada.	Veja a secção <i>Caixa de Armazenamento de Gelo</i> página 181.
	Foi instalada uma válvula de água inapropriada.	Veja a secção <i>Conectando o Suprimento de Água</i> página 171. Válvulas auto-perfurantes e válvulas de assento de 3/16" causam baixa pressão de água e com o tempo podem entupir a linha. O fabricante não é responsável por danos materiais causados por instalação ou conexão de água incorretas.
A luz do indicador do filtro de água está vermelha.	O filtro de água necessita ser trocado.	Se o filtro não está disponível, substitua-o pela tampa de desvio. Veja a secção <i>Filtro de Água</i> página 184.
	O sensor indicador do filtro necessita ser reajustado.	Veja a secção <i>Luz Indicadora do Estado do Filtro</i> página 183.



Soluções para problemas comuns

PROBLEMA	CAUSAS POSSÍVEIS	SOLUÇÃO
Existe formação de gelo no tubo de entrada do dispositivo de fazer gelo	A pressão de água está baixa.	A pressão de água necessita ser entre 241 kPa e 689 kPa para funcionar adequadamente. Para frigoríficos com filtros de água é recomendada uma pressão mínima de 241 kPa.
	A válvula de assento não está completamente aberta.	Abra completamente a válvula de assento.
	A temperatura do congelador está muito alta.	Veja a secção <i>Controlos de Temperatura</i> página 175-177. A temperatura do congelador dever estar entre -18° C a -17° C.
O frigorífico apresenta fugas de água.	Um tubo de plástico foi usado para completar a conexão de água.	O fabricante recomenda o uso de tubulação de cobre para a instalação do frigorífico. O plástico é menos durável e pode causar fugas. O fabricante não se responsabiliza por danos materiais causados por instalação ou conexão de água incorretas.
	Foi instalada uma válvula de água inapropriada.	Veja a secção <i>Conectando o Suprimento de Água</i> página 171. Válvulas auto-perfurantes e válvulas de assento de 3/16" causam baixa pressão de água e com o tempo podem entupir a linha. O fabricante não é responsável por danos materiais causados por instalação ou conexão de água incorretas.
O fluxo de água é mais lento do que o normal	A pressão da água está baixa.	A pressão de água necessita ser entre 241 kPa e 689 kPa para funcionar adequadamente. Para frigoríficos com filtros de água é recomendada uma pressão mínima de 241 kPa.
	A válvula de assento não está completamente aberta.	Abra completamente a válvula de assento.
	Foi instalada uma válvula de água inapropriada.	Veja a secção <i>Conectando o Suprimento de Água</i> página 171. Válvulas auto-perfurantes e válvulas de assento de 3/16" causam baixa pressão de água e com o tempo podem obstruir a linha. O fabricante não é responsável por danos materiais causados por instalação ou conexão de água incorretas.
	O tubo de entrada de água tem dobras.	Desligue o suprimento de água e remova as dobras. Se as dobras não puderem ser removidas, troque o tubo de suprimento de água.
	O filtro de água está entupido ou necessita ser trocado.	Troque o filtro de água (ver página 184).
	A válvula de água não está completamente aberta.	Abra a válvula de água completamente e verifique se há fugas. O fluxo mínimo no dispensador é de aproximadamente 295 ml em 9 segundos com um filtro novo instalado ou de aproximadamente 295 ml em 5 segundos sem um filtro.
A água do dispensador não está arrefecida	O frigorífico foi instalado recentemente.	Aguarde aproximadamente 12 horas para a água no tanque de água arrefecer.
	O suprimento de água no tanque de água foi esgotado.	Descarte o primeiro copo de água e dispense um outro.
	A água está acumulada nos tubos de água fora do tanque de água e adquiriu a temperatura ambiente.	
A água parece turva	Presença de ar ou bolhas de ar na água.	Isto é normal quando usando o dispensador pela primeira vez e irá desaparecer com o uso.
Existem partículas na água e/ou nos cubos de gelo	Presença de pó de carvão do cartucho do filtro de água.	A água inicialmente ejectada através do cartucho pode conter poeira de carbono não prejudicial que foi eliminada do mesmo. Estas partículas são seguras para o consumo e irão desaparecer depois de alguns usos.
	As concentrações de minerais na água irão formar partículas quando a água é congelada e derrete.	As partículas não são perigosas e ocorrem naturalmente em suprimentos de água.

Side-by-side

Koelkast

Gebruiks- en onderhoudshandleiding

	Belangrijke	197-198
	Installatie	199-202
	Temperatuurregeling	203-205
	Kenmerken van het koelgedeelte	206-208
	Kenmerken van het diepvriesgedeelte	209
	Ijs en water	210-211
	Waterfilter	212-213
	Tips voor voedingswaren	214
	Onderhoud en reiniging	215-218
	Geluiden tijdens het functioneren	219
	Probleemoplossing	220-223
	Dansk betjeningsvejledning	224-251
	Svensk manual	252-279
	Suomenkielinen käyttö- ja huolto-ohje	280-307
	Norsk bruks- og vedlikeholdsanvisning	308-335
	Türkçe Kullanım ve Bakım Kılavuzu	336-363



Belangrijke veiligheidsinstructies

Installateur: Bewaar deze gids in de buurt van het apparaat.

Gebruiker: Lees deze Gebruiks- en onderhoudshandleiding en bewaar haar voor later gebruik. In deze gids vindt u de benodigde informatie voor gebruik en onderhoud.

Bewaar de aankoopbon en/of geannuleerde cheque als bewijs van aanschaf.

Als de koelkast moet worden gerepareerd, neemt u contact op met uw plaatselijke dealer voor informatie over de garantie.

Zorg dat u het model- en serienummer van de koelkast bij de hand hebt. Deze nummers staan op het gegevensplaatje linksboven in de koelkast.

Noteer deze nummers hieronder.

Modelnummer: _____

Serienummer: _____

Aanschafdatum: _____

Omdat we de kwaliteit en prestaties van onze apparaten voortdurend proberen te verbeteren, kan het zijn dat we het apparaat wijzigen zonder deze gids te reviseren.

Belangrijke informatie over veiligheidsinstructies

De waarschuwingen en belangrijke veiligheidsinstructies in deze gids zijn niet bedoeld om alle mogelijke condities en situaties te dekken. U dient blijf te geven van gezond verstand, voorzichtigheid en behoedzaamheid bij het installeren, onderhouden en gebruiken van het apparaat.

Neem altijd contact op met uw dealer, distributeur, servicetechnicus of fabrikant voor problemen of toestanden die u niet begrijpt.

Herken deze veiligheidssymbolen, woorden en labels

⚠ GEVAAR

GEVAAR – Onmiddellijk gevaar dat **ALTIJD** leidt tot ernstig letsel of overlijden.

⚠ WAARSCHUWING

GEVAAR – Gevaarlijke of onveilige praktijken die **KUNNEN** leiden tot ernstig letsel of overlijden.

⚠ OPGELET

OPGELET – Gevaarlijke of onveilige praktijken die **KUNNEN** leiden tot licht letsel of materiële schade.

⚠ GEVAAR

Tref de volgende elementaire voorzorgsmaatregelen om de kans op verwondingen of overlijden te verminderen:

Belangrijk: Buiten gebruik gestelde of achtergelaten koelkasten blijven gevaarlijk, zelfs al laat u ze maar “voor een paar dagen” staan. Als u uw koelkast wilt wegdoen, dient u de volgende instructies in acht te nemen om ongevallen te voorkomen.

Voordat u uw oude koelkast of diepvriezer wegdoet, moet u het volgende doen:

- Neem de deuren van het apparaat.
- Laat de rekken op hun plaats zitten zodat kinderen niet gemakkelijk in het apparaat kunnen klimmen.

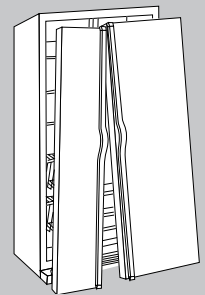



Belangrijke veiligheidsinstructies

⚠ WAARSCHUWING

Neem onder andere de volgende elementaire voorzorgsmaatregelen in acht om de kans op brand, elektrische schokken, ernstig letsel of overlijden tijdens het gebruik van de koelkast zo klein mogelijk te houden:

1. Lees alle instructies voordat u de koelkast in gebruik neemt.
2. Respecteer alle plaatselijke reglementen en verordeningen.
3. Volg alle instructies om het apparaat juist te aarden.
4. Neem contact op met een bevoegd elektricien als u niet zeker weet of het apparaat juist is geaard.
5. Gebruik **nooit** een gasleiding om het apparaat te aarden.
6. Gebruik **nooit** een leiding voor koud water om het apparaat te aarden.
7. De koelkast dient te worden aangesloten op een apart circuit van 220-240 volt, 10 A en een frequentie van 50 Hz.
8. Wijzig de stekker van het snoer **niet**. Als de stekker niet in het stopcontact past, laat u het stopcontact door een bevoegd elektricien vervangen.
9. Gebruik geen adapters voor twee polen, verlengsnoeren of stekkerdozen.
10. Knoei **niet** met de instelknoppen van de koelkast.
11. Repareer of vervang alleen die onderdelen van de koelkast die specifiek in de Gebruiks- en onderhoudsgids of gepubliceerde reparatie-instructies voor gebruikers worden vermeld. Voer geen reparaties uit als u de instructies **niet** begrijpt of uw vaardigheden te boven gaan.
12. Trek de stekker *altijd* uit het stopcontact voor u een reparatie uitvoert. Trek hiervoor aan de stekker zelf en niet aan het snoer.
13. Installeer de koelkast volgens de installatie-instructies. Alle aansluitingen op water, elektriciteit en aarde moeten voldoen aan de lokale voorschriften en voor zo ver nodig door bevoegd personeel worden uitgevoerd.
14. Houd de koelkast in goede staat. Indeuken of laten vallen van de koelkast kan de koelkast beschadigen of tot slecht functioneren of lekken leiden. Als de koelkast beschadigd is, laat u deze controleren door een bevoegde reparateur.
15. Vervang versleten snoeren en/of loszittende stekkers.
16. Lees en respecteer *altijd* de bewaar- en omgevingsinstructies van de fabrikant voor producten die u in de koelkast bewaart.
17. De koelkast mag **niet** worden gebruikt in de nabijheid van explosieve dampen.
18. Kinderen mogen **niet** op de koelkast klimmen, eraan hangen of erop staan.
19. Veeg alle water op dat tijdens de aansluiting van het water is gemorst of weggelekt.
20. Het apparaat is niet ontworpen voor gebruik door jonge kinderen of invaliden zonder toezicht.
21. Houd toezicht op jonge kinderen om te voorkomen dat ze met het apparaat spelen.

Installatie

Deze instructies zijn bedoeld om de installatie van de koelkast te vergemakkelijken. De fabrikant is niet verantwoordelijk voor een onjuiste installatie.

Werkwijze

Een bevoegd technicus moet de koelkast in overeenstemming met deze installatie-instructies aansluiten.

Meet de deuropening en de diepte en breedte van de koelkast. Verwijder indien nodig de handvaten of deuren. De technicus dient ook de volgende handelingen uit te voeren:

1. Respecteer de plaatselijke reglementen voor de aansluiting van water en elektriciteit.
2. Sluit eerst het water aan en daarna de elektriciteit aan.

Het onderhoud of de vervanging van het netsnoer moet door een bevoegd technicus worden uitgevoerd.

Opmerking:

Wanneer u schrijft of belt voor een reparatie, dient u de volgende informatie te verschaffen:

- | | |
|--|---------------------------------|
| a. Uw naam, adres en telefoonnummer | d. Het model- en serienummer |
| b. Een duidelijke beschrijving van het probleem | e. Het aankoopbewijs (kassabon) |
| c. De naam en het adres van uw dealer of technicus | |

BEWAAR DEZE INSTRUCTIES VOOR TOEKOMSTIG GEBRUIK



Installatie

⚠ WAARSCHUWING

Moet altijd door een bevoegd technicus worden uitgevoerd.

Plaatsing

- Plaats de koelkast niet in de buurt van een oven, verwarmingselement of andere hittebron. Als het niet anders kan, schermt u de koelkast af met isolerend materiaal.
- Installeer de koelkast niet in een omgeving waar de temperatuur onder de 13° C of boven de 43° C komt om slecht functioneren te voorkomen.
- De koelkast is uitsluitend bedoeld voor huishoudelijk gebruik binnen.

De vereiste ruimte opmeten

Bij het plaatsen van de koelkast dient u te zorgen voor 13 mm vrije ruimte bovenaan, 19 mm achteraan (achter de dekplaat). Laat aan beide zijden van de koelkast een ruimte van 6 mm met het oog op goede luchtcirculatie, gemakkelijke installatie en waterpas plaatsen. Indien de koelkast met de scharnieren tegen de wand wordt geplaatst, laat u het best wat extra ruimte zodat de deur meer kan worden geopend.

Modellen van 60 cm diep

Opmerking: Snijd de hoeken van het bovenblad onder een hoek van 45 graden af als het bovenblad 25 mm uitsteekt. Laat langs beide zijden van de koelkast 5 mm speelruimte vrij. Laat aan de bovenkant 7 mm vrij. Dit vergemakkelijkt de installatie en het waterpas zetten. Er is geen minimale vrije ruimte vereist aan de achterkant van de behuizing.

Als u een plateau of vloerbedekking (tapijt, tegels, parket enzovoort) gebruikt, hebt u mogelijk meer ruimte nodig dan oorspronkelijk voorzien.

U kunt met de waterpasprocedure in het gedeelte *Waterpas zetten* enige extra ruimte vrij maken.

Belangrijk: Als u de koelkast zodanig plaatst dat de bovenzijde ervan volledig is afgedekt, dient u de koelkast op te meten van de vloer tot aan de bovenzijde van de scharnierdop om voldoende ruimte vrij te houden.

De koelkast vervoeren

- Vervoer de koelkast **NOOIT** op zijn zijkant. Als u de koelkast niet rechtop kunt vervoeren, legt u het op de achterkant. Laat de koelkast circa 30 minuten rechtop staan voordat u de stekker in het stopcontact steekt. Dit zorgt ervoor dat de olie terug naar de compressor kan vloeien. Als u de koelkast onmiddellijk op het lichtnet aansluit, kan dit schade aan interne onderdelen veroorzaken.
- Verplaats de koelkast met een steekkarretje. Til de koelkast **ALTIJD** aan de zijkant of achterkant op, **NOOIT** aan de voorkant.
- Bescherm tijdens het vervoer de buitenkant van de koelkast door de behuizing in dekens te wikkelen of beschermmateriaal aan te brengen tussen de koelkast en het steekkarretje.
- Bevestig de koelkast stevig op het karretje met riemen of rubber banden. Leid de riemen zo mogelijk door de handvaten. Trek de riemen niet te strak aan. Dit kan de afwerking indeuken of beschadigen.

De deuren en scharnieren verwijderen en van plaats veranderen

⚠ WAARSCHUWING

Laat dit door een bevoegd technicus doen.

De watertoevoer aansluiten (sommige modellen)

⚠ WAARSCHUWING

Laat dit door een bevoegd technicus doen.



Installatie

De handgreep aanbrengen

Als de handgrepen niet zijn aangebracht, bevinden deze zich in het koelgedeelte of zijn ze op de achterzijde van de koelkast bevestigd.

Verwijder het verpakkingsmateriaal en de tape van de handgreep.

Het ontwerp van de handgrepen is voor elk model koelkast anders. Raadpleeg hieronder de instructies voor uw model.

Handgreep voor montage aan voorzijde (sommige modellen)

Vereist materiaal:

- Handschoenen om uw handen te beschermen
- Kruiskopschroevendraaier
- Plastic kaart voor het verwijderen van deur (of 1 mm dikke plastic kaart); bewaar de kaart voor het verwijderen van de hendel.

Verlengstukken aan de handgreep bevestigen (sommige modellen):

1. Plaats de handgreep en het verlengstuk tegenover elkaar (zie illustratie).

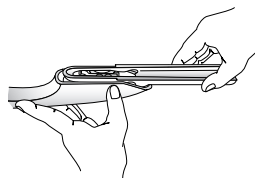

2. Plaats het verlengstuk in de opening van de handgreep.

3. Oefen lichte druk uit ter weerszijden van het verlengstuk.

4. Schuif het verlengstuk zover mogelijk op de binnenrand van de handgreep.



Montage:

1. Oriënteer de handgreep zoals geïllustreerd.

2. Lijn de deurhendel uit met de tapeinden in de deur.

3. Zorg ervoor dat de grote opening in de bevestigingsklem zich onderaan bevindt op beide uiteinden van de hendel.

4. Draai de handgreep zodanig dat deze zich vlak tegen de deur bevindt

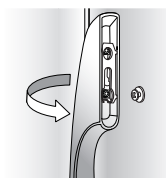
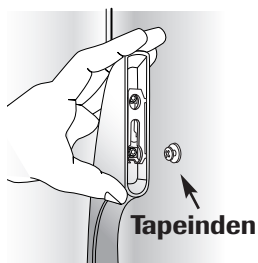

5. Grijp de hendel stevig vast en schuif hem naar onderen.

Verwijdering:

1. Grijp het onderste gedeelte van de hendel stevig vast, schuif hem naar boven, trek hem uit en verwijder hem van het oppervlak.

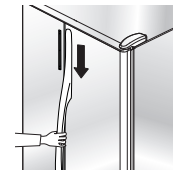

Halve handgrepen

Montage:

1. Plaats de handgreep voor de koelkast tegenover de houder van de afwerking en de klem op de deur.

2. Zorg dat de bevestigingshouders voor de handgreepklem zich onder de houders van de deurklem bevinden.

3. Draai de handgreep zodanig dat deze zich vlak tegen de deur bevindt.

4. De houder op het onderste gedeelte van de handgreep wordt tegenover de opening in afdekking van de handgreep geplaatst.

5. Schuif de handgreep omhoog totdat deze vastklikt.

6. Klik de bovenzijde van de handgreep vast in de klem van de afwerkingshouder.

7. Herhaal deze procedure voor het vriezercompartment.

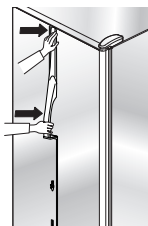
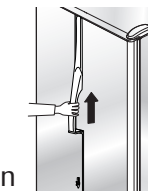
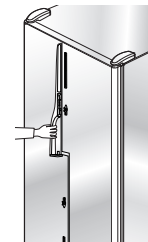

Verwijdering:

1. Bescherm het gebied boven de afwerking van de handgreep met tape. Schuif de punt van een platte schroevendraaier tussen de afwerking van de handgreep en het deurpaneel. Wrik de afwerking voorzichtig los van het deurpaneel.

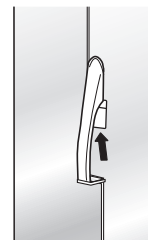

2. Trek de afwerking uit de houder.

3. Plaats de kaart voor verwijdering van de handgreep (of een plastic kaart met een dikte van 1 mm tussen de handgreep en het deurpaneel (circa 8,8 cm).

4. Pak de handgreep stevig vast en verwijder deze door hem omlaag te trekken.

5. Herhaal deze procedure voor het vriezercompartment.



Installatie

Aluminium handgrepen over de volle lengte

Montage:

1. Maak de afwerking langs de bovenkant van de deur los door de kruiskop-schroeven aan de bovenkant van het koelkastcompartiment te verwijderen en de schroeven voor later gebruik te bewaren.
2. Plaats de inkepingen op de achterzijde van de handgreep tegenover de houderklemmen op de deuren. Plaats de klemmen in de inkepingen en schuif de handgreep omlaag totdat deze de afwerking aan de onderkant raakt.
3. Plaats de afwerking aan de bovenzijde en de kruiskopschroeven terug.
4. Herhaal instructies 1-3 om de andere handgreep aan te brengen.

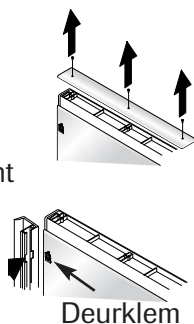

Deurklem

Verwijdering:

1. Maak de afwerking langs de bovenkant van de deur los door de kruiskop-schroeven aan de bovenkant van het koelkastcompartiment te verwijderen en de schroeven voor later gebruik te bewaren.
2. Pak de handgreep met beide handen stevig vast. Maak de handgreep los door deze ca. 1,9 cm omhoog te schuiven.
3. Herhaal stappen 1-3 om de andere handgreep te verwijderen.

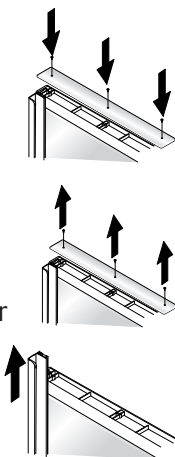

Montage:

1. Herhaal de voorgaande stappen in omgekeerde volgorde.

⚠ OPGELET

Doe het volgende om persoonlijk letsel of materiële schade te voorkomen:

- De panelen van het koelkastcompartiment **mogen maximaal 14 kg** wegen en die van de vriezer maximaal 7 kg.
- Bescherm zachte vinyl of andere vloerbekleding met karton, tapijten of ander materiaal.
- Bescherm uw handen en armen met handschoenen.

⚠ WAARSCHUWING

Zet om letsel en schade te voorkomen de afwerkingspanelen (sommige modellen) stevig vast voordat u de handgrepen verwijdert.

Decoratieve deurpanelen

Werkwijze:

- Dek om de deuroppervlakken tegen krassen te beschermen de achterkant van de decoratieve panelen af met band langs de randen achteraan.
- Bewaar alle schroeven om ze later op hun oorspronkelijke plek terug te plaatsen.

Afmetingen voor panelen van 6 mm:

Modellen met grote deuren	Paneelhoogte	Paneelbreedte
Deur van koelkastcompartiment	169,5 cm	48,1 cm
Deur vriezer bovenaan (dispenser)	46,0 cm	35,4 cm
Deur vriezer onderaan (dispenser)	81,5 cm	35,4 cm
Deur van vriezer (zonder dispenser)	169,5 cm	35,4 cm

Montage:

1. Verwijder de schroeven van de afwerking bovenaan met een kruiskopschroevendraaier om de afwerking weg te nemen.
2. Schuif de handgreep naar boven totdat hij loskomt. Trek de handgreep van de deur.
3. Verwijder de klemmen van de deur met een zeskantschroevendraaier van ¼ in.
4. Schuif de onderkant van de panelen in de deurafwerking onderaan totdat de scharnierzijde van het decoratieve paneel onder de afwerking aan de kant van de scharnieren rust. **Belangrijk:** Bevestig de bovenzijde van de panelen met tape aan de deur om te voorkomen dat zij vallen.
5. Plaats de klemmen van de deur terug op hun plaats met een zeskantschroevendraaier van ¼ in.
6. Monteer de handgreep opnieuw door de klemmen van de deur in de inkepingen aan de achterzijde van de handgreep te plaatsen. Schuif de handgreep *naar onderen* totdat hij de onderste afwerking raakt.
7. Verwijder de tape van de bovenzijde van de panelen *voordat* u de bovenste met een kruiskopschroevendraaier in stap 1 verwijderde deurafwerking opnieuw monteert.

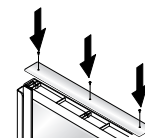
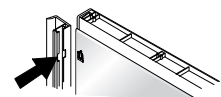
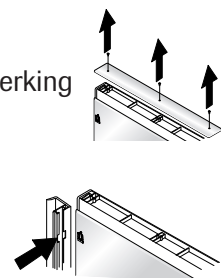

Verwijdering:

1. Voer stap 1 uit conform de uitleg van de installatie-instructies. **Belangrijk:** Bevestig de bovenzijde van de panelen met tape aan de deur om te voorkomen dat zij vallen.



Installatie

- Voer stappen 2 en 3 uit. Verwijder de tape om de panelen uit de deurafwerking te schuiven. Ga door met stappen 5, 6 en 7 om de handgreep en de afwerking terug te plaatsen.

Euro-handgrepen

Dit model handgreep wordt in de fabriek geïnstalleerd.

Vereist materiaal:

- Inbussleute $\frac{3}{32}$ inch

Verwijdering:

- Gebruik een inbussleutel van $\frac{3}{32}$ inch om de stelschroef uit de bevestigingspost van de handgreep te verwijderen.
- Herhaal de procedure voor alle andere bevestigingsposten.

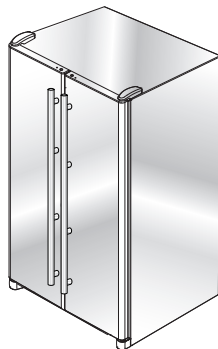

Terugplaatsen:

- Plaats de handgreep tegenover de bevestigingsposten.
- Zet de handgreep stevig vast door alle stelschroeven stevig aan te draaien.

Waterpas zetten

⚠ OPGELET

Respecteer de volgende punten om beschadiging van uw eigendommen en de koelkast te voorkomen:

- Bescherm vinyl of andere vloerbedekking met karton, tapijt of ander beschermend materiaal.
- Gebruik tijdens de waterpasprocedure geen elektrisch gereedschap.

Opmerking:

- Voordat* u de koelkast waterpas zet, moet u desgewenst de deur van plaats hebben veranderd, de panelen hebben geïnstalleerd en het water hebben aangesloten.
- Nogle modeller har kun justeringsskruer "A".

Vereist materiaal:

- Inbussleutel van $\frac{3}{8}$ inch
- Waterpas

- Verwijder het rooster aan de voorkant.

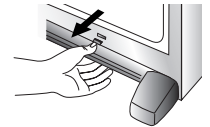

- Pak het stevig vast en klik het los door de onderkant ervan naar buiten te trekken.

- Drej med en topnøgle de forreste justeringsskruer **(A)** for at hæve og sænke fronten af køleskabet.



- Enkelte modeller har også justeringsskruer bagest **(B)**. Drej hver enkelt af disse justeringsskruer med topnøglen **(B)** for at hæve eller sænke bageste del af køleskabet.

- Ved hjælp af et vaterpas sikres det, at forsiden af køleskabet er 6 mm eller højere end bagsiden af køleskabet, og at køleskabet er i niveau i begge sider.

- Drej stabiliseringsbenene **(C)** med uret til de står godt fast ned mod gulvet.

- Drej justeringsskruerne **(A)** mod uret så køleskabets fulde vægt hviler på stabiliseringsbenene.

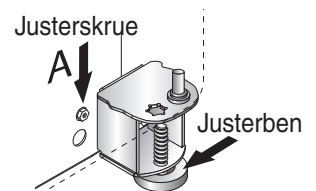

- Als een van de hoeken niet stevig op de grond staat, corrigeert u dit door de achterste stelschroef rechtsom te draaien. Voer de volgende handelingen uit als de deuren ongelijk zijn:

- Bepaal welke deur te laag is.
- Draai de voorste stelschroef **(A)** rechtsom om voorste hoek van de deur te verhogen.

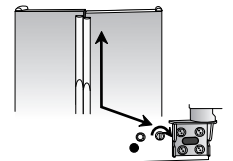

- Als één koelkastdeur de grens van het instelbereik heeft bereikt en de deuren nog steeds niet gelijk hangen, verhoogt of verlaagt u de andere deur door de stelschroef linksom te draaien.
- Controleer met de waterpas of er een helling van 6 mm is zodat de deuren goed sluiten.
- Als de koelkast goed is uitgelijnd en stabiel staat, plaatst u het rooster.
- Plaats de bevestigingsklemmen van het rooster tegenover de openingen onderaan in de koelkastbehuizing.
- Duw stevig op het rooster totdat het vastklikt.



Temperatuurregeling

Aanraaktoetsen voor temperatuurregeling (sommige modellen, vormgeving wisselt per model)

De toetsen voor temperatuurregeling zijn bovenaan op de voorzijde van het koelkastgedeelte aangebracht.

Temperatuurregeling

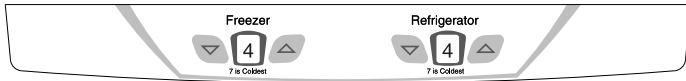

Eerste instelling van de temperatuur

Stel de temperatuur in nadat u de stekker van de koelkast in het stopcontact hebt gestoken.

- Stel de temperatuur in door te drukken op of .
- Stel de Freezer (Vriezer) in op 4.
- Stel de Refrigerator (Koelkast) in op 4.
- Laat de koelkast ten minste 8-12 uur functioneren voordat u er voedsel in plaatst.

Warme oppervlakken van de behuizing

De voorzijde van de koelkastbehuizing kan soms warm worden. Dit is normaal en voorkomt dat er zich condensatie op de behuizing vormt. Dit verschijnsel doet zich vaker voor wanneer u de koelkast voor het eerst start, wanneer het buiten erg warm is of nadat de deur langdurig heeft opgestaan.

De temperatuur bijstellen

- 24 uur nadat u voedingsmiddelen in de koelkast en/of vriezer hebt geplaatst, kunt u een of beide compartimenten kouder of warmer instellen. Stel hiervoor de temperatuur in volgens de *Temperatuurtable* hieronder.
- Behalve wanneer u de koelkast start, dient u de temperatuur met niet dan één cijfer tegelijk te wijzigen.
- Laat de temperatuur zich gedurende 24 uur stabiliseren.

Temperatuurtable

Koelkast te warm	Stel de Refrigerator één cijfer hoger af door te drukken op .
Koelkast te koud	Stel de Refrigerator één cijfer lager af door te drukken op .
Vriezer te warm	Stel de Freezer één cijfer hoger af door te drukken op .
Vriezer te koud	Stel de Freezer één cijfer lager af door te drukken op .
Temperatuurinstelling uitschakelen	Druk voor de Refrigerator of Freezer op totdat u een streepje ("—") ziet.

'Trisensor'-klimaatregeling (sommige modellen)

De klimaatregeling bevindt zich bovenaan aan de voorzijde van het koelgedeelte of de behuizing.

Bediening

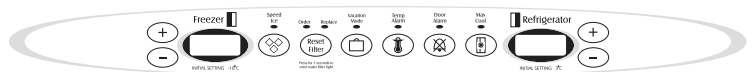

Bediening voorzijde

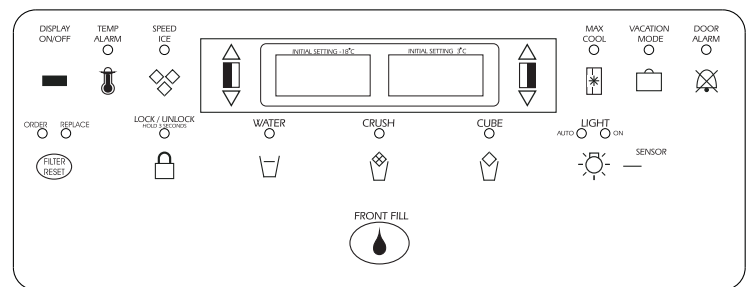

Eerste temperatuurinstelling

De temperatuur van het koelgedeelte wordt vooraf in de fabriek ingesteld op 3° C en die van het diepvriesgedeelte op -17° C.

De temperatuur bijstellen

24 uur nadat u voedingsmiddelen in de koelkast en/of vriezer hebt geplaatst, kunt u een of beide compartimenten kouder of warmer instellen. Stel



Temperatuurregeling

hiervoor de temperatuur in volgens de onderstaande Temperatuurtabel.

- Wanneer u de toetsen \oplus / \triangle of \ominus / ∇ voor het eerst aanraakt, wordt de huidige temperatuurinstelling weergegeven.
- Op het display verschijnt circa drie seconden lang de nieuwe instelling; daarna wordt opnieuw de huidige in dat compartiment geldende temperatuur getoond.
- Verhoog of verlaag de instelling van de temperatuur in geen van beide vakken met meer dan één graad per wijziging. Laat de temperatuur zich gedurende 24 uur stabiliseren voordat u deze opnieuw wijzigt.

Temperatuurtabel

Koelkast te koud	Stel de koelkast één cijfer hoger af door te drukken op \oplus / \triangle .
Koelkast te warm	Stel de koelkast één cijfer lager af door te drukken op \ominus / ∇ .
Vriezer te koud	Stel de vriezer één cijfer hoger af door te drukken op \oplus / \triangle .
Vriezer te warm	Stel de vriezer één cijfer lager af door te drukken op \ominus / ∇ .
Koelkast UITschakelen	Druk op \oplus / \triangle de toets van de vriezer totdat op het display OFF [Uit] verschijnt. Druk op \ominus / ∇ toets van de vriezer of het koelgedeelte om het apparaat opnieuw in te schakelen.

Speed Ice [Snel ijs]



Met Speed Ice wordt de temperatuur van de vriezer 24 uur lang maximaal verminderd zodat meer ijs wordt gemaakt. **Opmerking:** Wanneer de Speed Ice-functie is ingeschakeld, werken de toetsen \oplus / \triangle en \ominus / ∇ van het diepvriesgedeelte niet.

Reset Filter [Filter terugstellen] (sommige modellen)



Wanneer het koelgedeelte is uitgerust met een waterfilter, gaat het gele Order [bestellen]-lampje branden wanneer 90% van het maximale watervolume

door de filter is gestroomd OF 11 maanden na de dag waarop de filter werd geïnstalleerd.

Het rode Replace [vervangen]-lampje gaat branden wanneer het maximale watervolume door de filter is gestroomd OF 12 maanden na de dag waarop de filter werd geïnstalleerd. Wanneer het Replace-lampje brandt, moet onmiddellijk een nieuwe filter worden geïnstalleerd.

Houd na het vervangen van de filter de toets **Reset Filter** [Filter terugstellen] drie seconden lang ingedrukt. De Order - en Replace -lampjes worden gedoofd.

Vacation Mode [Vakantiemodus]



In de Vakantiemodus-stand wordt het vriesgedeelte minder vaak ontdooid en wordt energie bespaard. Het indicatielampje voor de vakantiemodus brandt wanneer deze functie geactiveerd is. Om de functie uit te schakelen, drukt u opnieuw op de vakantiemodus-toets OF opent u een van de deuren van de koelkast. Het indicatielampje gaat vervolgens uit.

Opmerkingen:

- De vakantiemodus kan na de activering ongeveer één uur lang niet door het openen van deuren worden uitgeschakeld.
- Lees het gedeelte Voorbereiding op vakantie op pagina 218 indien u langer dan een paar dagen met vakantie gaat.

Temp Alarm [Temperatuuralarm]



Het temperatuuralarm waarschuwt u wanneer de temperatuur in het diepvries- of het koelgedeelte vanwege stroomuitval of een andere omstandigheid hoger ligt dan de normale bedrijfstemperatuur. Wanneer deze functie wordt ingeschakeld, gaat het Temp Alarm -lampje branden.

Ligt de temperatuur in het diepvries- of het koelgedeelte boven deze grenswaarden, dan verschijnen op het display afwisselend de huidige temperatuur in de vakken en de hoogste tijdens de stroomonderbreking gemeten temperaturen. Er klinkt herhaaldelijk een goed hoorbaar alarmsignaal.

Druk eenmaal op de toets **Temp Alarm** om het alarm uit te schakelen. Het Temp Alarm-lampje blijft knipperen en de verschillende temperaturen worden afwisselend weergegeven totdat de temperatuur zich heeft gestabiliseerd.



Temperatuurregeling

Houd de toets **Temp Alarm** [temperatuuralarm] drie seconden lang ingedrukt om deze functie uit te schakelen. Het indicatielampje gaat vervolgens uit.

Door Alarm [Deuralarm]

Het deuralarm gaat af wanneer een van de deuren vijf minuten lang ononderbroken is blijven openstaan. In dat geval weerklinkt om de paar seconden een goed hoorbaar alarmsignaal totdat de deur gesloten wordt OF de toets **Door Alarm** ingedrukt wordt om de functie uit te schakelen.



Max Cool [Maximale koeling]

Met de Max Cool-functie kunt u de temperatuur in het koel- en het diepvriesgedeelte tot de op het bedieningselement vermelde minimale instelling doen dalen. Zo worden het koel- en het diepvriesgedeelte afgekoeld indien de deuren veelvuldig werden geopend of de vakken met warm voedsel werden gevuld.

Opmerking: Wanneer de Max Cool-functie is ingeschakeld, werken de toetsen \oplus / \triangle en \ominus / ∇ van het koel- en het diepvriesgedeelte niet.

Druk op de toets **Max Cool** om de functie in te schakelen. Max Cool wordt na 12 uur automatisch uitgeschakeld OF u kunt ook op de toets **Max Cool** drukken om de functie uit te schakelen.

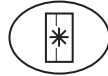

Display On/Off [Weergave Aan/Uit] (sommige modellen)



De temperatuurweergave wordt afwisselend in- en uitgeschakeld.

User Preferences [Gebruikersvoorkeuren]

Het menu User Preferences [gebruikersvoorkeuren] biedt de volgende mogelijkheden:

- De temperatuurweergave veranderen van °F naar °C.
- Hoorbare alarmsignalen in- of uitschakelen.
- De lichtsterkte aanpassen waarbij de automatische verlichting van de dispenser wordt ingeschakeld (wanneer deze functie wordt ingeschakeld op de ijs- en waterdispenser). (sommige modellen)
- De Sabbath Mode [rustdagmodus] activeren.

Houd de toets **Door Alarm** drie seconden lang ingedrukt voor toegang tot het menu User Preferences. Wanneer de modus User Preferences is ingeschakeld, verschijnt in het temperatuursdisplay van het diepvriesgedeelte een korte titel voor de functie en in het display van het koelgedeelte de functietoestand.

1. Loop door de functies met behulp van de op- en neerwaartse bedieningselementen van het diepvriesgedeelte.
2. Wijzig de status met de op- en neerwaartse bedieningselementen van het koelgedeelte wanneer de gewenste functie wordt weergegeven.
3. Druk na de wijzigingen drie seconden lang op de toets **Door Alarm** OF sluit de deur van het koelgedeelte.

Temperature Display [Temperatuurweergave] (F_C)

Hiermee kan de temperatuur in Fahrenheit of Celsius worden weergegeven.

Alarm (AL)

Met de alarmmodus op OFF [Uit] worden alle alarmsignalen uitgeschakeld totdat de functie opnieuw wordt ingeschakeld.

Auto Light Level Selection [Lichtsterkte voor automatische verlichting] (LL) (sommige modellen)

Met deze instelling kan de lichtsterkte worden ingesteld waarbij het lampje van de dispenser gaat branden wanneer het volgens de sensor in de kamer te donker wordt. Instelling 1 is de laagste lichtsterkte, instelling 9 de hoogste. **Opmerking:** De functie Auto Light [automatische verlichting] (sommige modellen) van de ijs- en waterdispenser moet ingeschakeld zijn om deze optie te gebruiken.

Sabbath Mode [Rustdagmodus] (SAB)

Met de rustdagmodus op ON [Aan] worden alle controlelampjes en het nachtlampje uitgeschakeld totdat de functie opnieuw wordt uitgeschakeld. Deze functie schakelt de lampjes binnenin de koelkast niet uit. Druk op om het even welke toets om de controlelampjes opnieuw in te schakelen.

Warme oppervlakken van de behuizing

De voorzijde van de koelkastbehuizing kan soms warm aanvoelen. Dit is normaal en voorkomt dat er zich condensaat op de behuizing vormt. Dit verschijnsel valt meer op wanneer u de koelkast voor het eerst start, wanneer het buiten erg warm is of nadat de deur langdurig heeft opengestaan.



Kenmerken van het koelgedeelte

Rekken

⚠ OPGELET

Neem het volgende in acht om letsel of materiële schade te voorkomen:

- Probeer nooit een rek bij te stellen waarop voedingswaren liggen.
- Controleer of een rek stevig is aangebracht voordat u er voedingsmiddelen op plaatst.
- Wees voorzichtig met rekken van veiligheidsglas. Deze kunnen plotseling breken wanneer er krassen in worden gemaakt of als ze zijn blootgesteld aan plotselinge temperatuurwijzigingen.

Uw koelkast is uitgerust met Spillsaver™-rekken of niet-verzegelde rekken. Spillsaver™-rekken hebben een anti-morsrand voor een snellere reiniging. Sommige koelkasten hebben EasyGlide™-rekken, die sneller naar buiten kunnen worden geschoven. Als u dergelijke rekken naar buiten wilt schuiven, pakt u ze aan de voorrand vast en trekt u ze naar buiten. Duw de rekken naar binnen om op hun oorspronkelijke plaats terug te zetten.

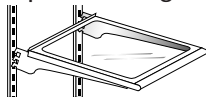

Een rek verwijderen

- Kantel de voorzijde van het rek enigszins naar boven en duw de achterzijde van het rek omhoog. Trek het rek vervolgens recht naar buiten.

Een rek in een andere stand vergrendelen:

- Kantel de voorrand van het rek omhoog.
- Plaats de haken in de gewenste frameopening en laat het rek op zijn plaats zakken.
- Controleer of het rek aan de achterzijde stevig is vergrendeld.

De dekplaat van de groentelade dient als het onderste rek.

De dekplaat van de groentelade verwijderen:

- Verwijder de laden zoals aangegeven (zie pagina 208).
- Plaats uw hand onder het frame om de glasplaat omhoog te duwen. Neem de glasplaat uit de koelkast.
- Voer de voorgaande instructies in omgekeerde volgorde uit om de dekplaat terug te plaatsen.

Elevator™-rek (sommige modellen)

Het Elevator™-rek is voorzien van een anti-morsrand en de EasyGlide™-uitschuif functie. U kunt dit rek lager of hoger zetten zonder het rek leeg te maken.

Een Elevator™-rek naar buiten schuiven:

- Pak het rek aan de voorzijde vast en trek het naar buiten.
- Duw het rek terug naar de oorspronkelijke positie.

De hoogte van een Elevator™-rek bijstellen:

- Trek de draaiknop naar buiten.
- Draai de knop rechtsom om het rek hoger te plaatsen en linksom om het lager te plaatsen.

Een Elevator™-rek verwijderen:

- Maak het rek volledig leeg en trek het naar buiten.
- Trek het rek zo ver mogelijk naar buiten.
- Duw de lipjes die zich onder de buitenranden van het rek bevinden omhoog. Trek het rek verder naar buiten totdat het van het frame loskomt.

Een Elevator™-rek terugplaatsen:

- Plaats het rek tegenover het frame en duw het volledig terug. U hoeft de lipjes hierbij niet omhoog te duwen.

Onder normale omstandigheden hoeft u het frame voor een Elevator™-rek niet te verwijderen. Hoewel verwijdering onwaarschijnlijk is en niet wordt aangeraden, verloopt de juiste verwijderprocedure als volgt:

Een frame verwijderen:

- Maak het rek volledig leeg.
- Schuif het rek circa 5,1 cm naar buiten en verplaats beide vergrendelingen aan de achterkant met uw handen naar het midden.
- Ondersteun het volledige rek en het frame aan de onderzijde, duw het geheel enigszins omhoog en draai het geheel circa 30° om het mechanisme aan de achterzijde los te maken van de verticale schuifrails.
- Verplaats het geheel naar buiten en verwijder het uit de koelkast.

Een frame opnieuw aanbrengen:

- Voer de voorgaande procedure in omgekeerde volgorde uit. Controleer of het rek waterpas is. Wanneer het schuifrek naar achteren wordt geduwd, worden de achterste vergrendelingen automatisch in de juiste positie geplaatst.

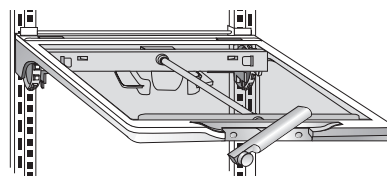

(model kan wisselen)



Kenmerken van het koelgedeelte

Opslag in deur

Beverage Chiller™ / MiniChiller™ (sommige modellen)

In de Beverage Chiller™ en MiniChiller™ worden drankjes en andere producten op een lagere temperatuur gehouden dan in de rest van het koelgedeelte. Via een luchtinlaat wordt lucht uit de vriezer direct naar de koeler(s) gevoerd.



Temperatuurknop

De temperatuurknop voor de koelers bevindt zich op de linkerwand van het koelgedeelte. Draai de knop rechtsonder om de temperatuur te verlagen.

De koeler(s) verwijderen:

- Maak de koeler(s) leeg.
- Schuif het geheel naar boven en trek het recht naar buiten.

Opmerking: Als de koeler zich direct onder het eier- en zuivelvak of een deurbakje bevindt, moet u het deurbakje of eier- en zuivelvak verwijderen voordat u de koeler verwijdert.

De koeler(s) aanbrengen:

- Plaats een van de luchtinlaten tegenover de opening in de deur.
- Schuif het geheel zodanig naar binnen en omlaag dat de haken stevig onder de afwerking van de deur komen vast te zitten.

Opmerking: De koelers werken alleen juist als de luchtinlaat tegenover de regellocatie is geplaatst.

Eier- en zuivelvak

Het eier- en zuivelvak is handig om smeerbare producten zoals boter en margarine op te slaan. Het kan op verschillende plekken worden gemonteerd, afhankelijk van de opslagbehoeften.

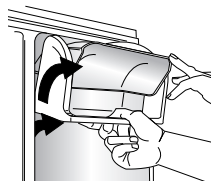

Verwijdering:

- Schuif het eier- en zuivelvak omhoog en trek het naar buiten.

Montage:

- Schuif het geheel zodanig naar binnen en omlaag dat de haken stevig onder de afwerking van de deur komen vast te zitten.

Het eier- en zuivelvak verwijderen:

- Druk de zijkanten van het eier- en zuivelvak in en trek het naar buiten.

De klep van het eier- en zuivelvak aanbrengen:

- Schuif de zijkanten van de klep het vak in totdat de scharnierpunten vastklikken.

Instelbare, diepe en uitklapbare deurbakjes (sommige modellen)

Het instelbare, diepe en uitklapbare deurbakje is handig om levensmiddelen in de deur op te slaan.

Een bakje verwijderen:

- Kantel het bakje naar buiten.
- Trek het recht uit de beugel.

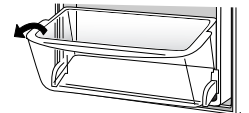

Een bakje aanbrengen:

- Kantel de voorzijde van het bakje enigszins omlaag.
- Schuif het bakje in de beugel en kantel het omhoog.

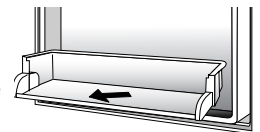

Het frame van een bakje op een andere plaats aanbrengen:

- Verwijder het bakje.
- Verplaats de beugel omhoog en trek deze recht naar buiten.

Breng de beugel op de gewenste plaats aan.

Deurbakjes

Deurbakjes kunnen aan uw opslagbehoeften worden aangepast.

Verwijdering:

- Verplaats het bakje omhoog en trek het recht naar buiten.

Montage:

- Plaats het bakje in de gewenste afwerkingshouder van de deur en duw het bakje zo ver mogelijk omlaag.

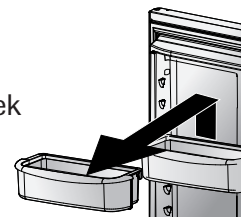



Kenmerken van het koelgedeelte

Opslagladen

Groenteladen met vochtigheidscontrole

De groenteladen met vochtigheidscontrole bieden voor vers fruit en verse groente een vochtigere opslagomgeving.

Vochtigheidsregelaars

Met de regelknoppen kunt u de vochtigheid in de groentelade instellen. Schuif voor vruchten de regelknop naar **Fruit**. Schuif voor bladgroenten de knop naar **Vegetables** (Groente).



Verwijdering:

- Trek de lade volledig naar buiten. (Druk op sommige modellen op de lipjes om de lade van de rails te nemen.) Kantel de voorzijde van de lade omhoog en trek de lade recht naar buiten.

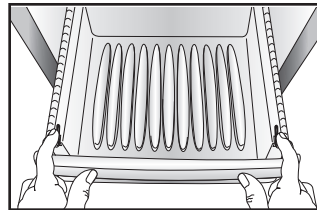

Montage:

- Plaats de lade in de frameraïls en duw hem terug op zijn plaats.

Opmerking: Houd de laden voor een optimaal resultaat stevig gesloten.

Lade met temperatuurinstelling (sommige modellen)

U kunt in deze lade verschillende soorten producten bewaren. De lade is voorzien van een knop waarmee u de luchttemperatuur in de lade kunt instellen. Stel de knop in op **Cheese** (Kaas) als u de temperatuur op de normale koelkasttemperatuur wilt instellen. Stel voor vlees de knop in op **Meats** (Vlees).

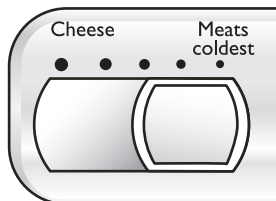

Accessoires

Anti-slipplaatjes (sommige modellen)

De anti-slipplaatjes voorkomen dat producten in de deurbakjes gaan schuiven. De anti-slipplaatjes zijn verwijderbaar en kunnen in de vaatwasmachine worden gereinigd.

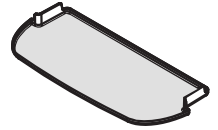

Opslagbakje met deksel (sommige modellen)

Het opslagbakje heeft een deksel en verwijderbare eierlade. Wanneer u de lade verwijdert, kunt u in het opslagbakje eierdozen, ijs enzovoort bewaren.

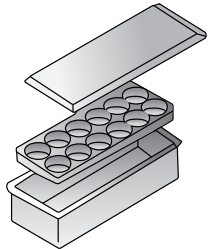

Houder voor grote flessen / flessenklem (sommige modellen)

De houder voor grote flessen voorkomt dat grote flessen voorover kantelen. U kunt de houder boven elk verwijderbaar deurbakje aanbrengen.

De aan de houder voor grote flessen bevestigde flessenklem houdt flessen en dergelijke op hun plaats wanneer de deur wordt geopend of gesloten. Stel de flessenklem bij door deze van de ene naar de andere kant te schuiven.

Eierlade met handgreep (het model kan wisselen / sommige modellen)

De eierlade met handgreep biedt ruimte voor meer dan 12 eieren. U kunt de eierlade verwijderen naar een werkgebied of om te reinigen.

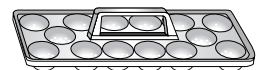



Kenmerken van het diepvriesgedeelte

Rekken en bakjes

Vast rek in vriesvak

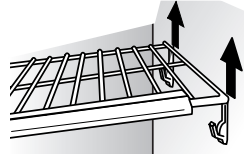

Met klemmen bevestigde rekken verwijderen:

- Maak het rek los van de bevestigingsklemmen en trek de linkerkant van het rek uit de openingen los.

Met klemmen bevestigde rekken aanbrengen:

- Plaats de linkerkant van het rek in de bevestigingsopeningen en duw het rek omlaag in de klemmen.

Rekken

De rekken kunnen worden verwijderd, afhankelijk van de benodigde opbergruimte.

Het rek verwijderen:

- Klik de rechterkant van het rek omhoog uit de rail en schuif het naar rechts.

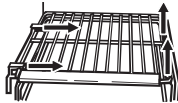

Het rek aanbrengen:

- Plaats het rek terug in de linkerrail van de behuizing. Klik het rek vast in de rechterrail van de behuizing.

Bakjes en laden

De bakjes en laden (waarvan het model kan wisselen) zijn uitschuifbaar zodat alle producten goed toegankelijk zijn.



Verwijdering:

- Trek het bakje of de lade volledig naar buiten. Til de voorzijde omhoog en verwijder het bakje of de lade.

Montage:

- Schuif het bakje of de lade in de rail van de behuizing. Verplaats de voorzijde van het bakje of de lade omhoog en schuif deze terug naar de achterkant van de koelkast.

Ijsbakje

Het ijsbakje bevindt zich onder de automatische ijsmaker.

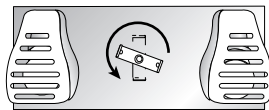

Verwijdering:

- Plaats de arm van de ijsmachine omhoog om deze uit te schakelen. Til de voorzijde van het bakje omhoog en trek het volledig uit. Til de voorzijde omhoog en verwijder het bakje.

Montage:

- Schuif het bakje in de rails onder de ijsmachine totdat het op zijn plaats vastklikt. Laat de arm van de ijsmachine zakken om de ijsmachine uit te schakelen.

Belangrijk: Het ijsbakje moet met het oog op goede ijsverdeling goed op zijn plaats zitten. Draai de hendel achter het bakje linksom (zoals geïllustreerd) om het ijsbakje goed uit te lijnen met de hendel.

Opslag in deur

Instelbare deurbakjes

Deurbakjes kunnen aan uw opslagbehoeften worden aangepast.

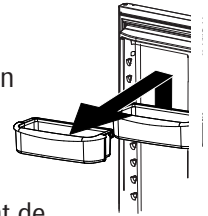

Verwijdering:

- Verplaats het deurbakje zover omhoog dat de houders op de deurafwerking vrijkomen. Trek het deurbakje vervolgens recht naar buiten.

Montage:

- Schuif het bakje naar binnen boven de gewenste afwerkingshouder van de deur. Duw het bakje zo ver mogelijk omlaag.

Vast deurbakje (sommige modellen)

Het vaste deurbakje bevindt zich in het bovenste gedeelte van de deur van de vriezer.

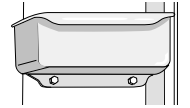

Belangrijk: Het vaste deurbakje is niet instelbaar. Als u het bakje verplaatst, blijft het lampje van de vriezer branden wanneer u de deur sluit.

Uitklapbare deurbakjes (sommige modellen)

Het uitklapbare deurbakje is handig om levensmiddelen in de deur op te slaan.

Een bakje verwijderen:

- Kantel het bakje naar buiten.
- Trek het recht uit het frame.

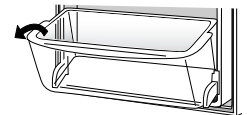

Een bakje aanbrengen:

- Kantel de voorzijde van het bakje enigszins omlaag.
- Schuif het bakje in het frame en kantel het omhoog.

Het frame van een bakje op een andere plaats aanbrengen:

- Verwijder het bakje.
- Verplaats het frame omhoog en trek het recht naar buiten.



Schuif het frame naar binnen en omlaag op de nieuwe plaats.

Kantelbare deurbakjes voor de vriezer (sommige modellen)

Deze bakjes zijn handig voor ingevroren producten die zich gemakkelijk verplaatsten, zoals zakken met groente.

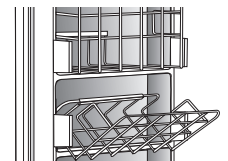



IJs en water

Kenmerken van de dispenser (sommige modellen)

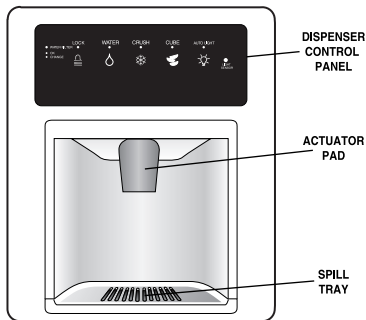

Dispenserlampje (sommige modellen)

Ter hoogte van de dispenser gaat op vol vermogen een lampje branden wanneer er ijs of water met het bedieningselement van de dispenser wordt verdeeld.

Bedieningselement van de dispenser

Het bedieningselement van de dispenser bevindt zich op de achterwand van de dispenser. Wanneer het is ingedrukt, wordt verdeeld wat op het bedieningspaneel werd geselecteerd

Verwijderbare schaal

De verwijderbare schaal onderaan de dispenser dient om kleine gemorste hoeveelheden op te vangen en kan gemakkelijk worden verwijderd om schoongemaakt of geleegd te worden.

Belangrijk: De verwijderbare schaal loopt niet automatisch leeg. Laat de schaal niet overlopen. Als dat toch gebeurt, verwijdert u de schaal en veegt u het gemorste water op.

Waterverdeling

⚠ OPGELET

Neem het volgende in acht om letsel of materiële schade te voorkomen:

- Plaats **nooit** vingers, handen of voorwerpen in de opening van de dispenser.
- Gebruik geen scherpe voorwerpen om ijs te breken.
- Verdeel **nooit** ijs direct in dun glas, fijn porselein of delicaat kristal.

Werking van de ijsmachine

- Schakel de ijsmachine in door de arm uit de vergrendelde stand omlaag te drukken

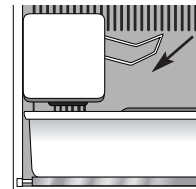

- Verplaats de arm omhoog en zet hem vast om de ijsmachine uit te schakelen.

Opmerking: Bij het eerste gebruik van de waterverdeler, duurt het ongeveer 1 à 2 minuten voordat water wordt verdeeld, omdat eerst het waterreservoir wordt gevuld. Giet de eerste 10 à 14 glazen water weg na het aansluiten van de koelkast op de waterleiding en indien de dispenser gedurende een lange periode niet is gebruikt.

Het bedieningselement gebruiken:

- Kies op het bedieningspaneel van de dispenser welk soort water u wenst.
- Druk een stevige container met brede opening tegen het bedieningselement. Houd bij het verdelen van gemalen ijs de bak zo dicht mogelijk bij de koker om verstuiving te verminderen.
- Verminder de druk op het bedieningselement om de waterverdeling te stoppen. Er kan nog een kleine hoeveelheid water worden verdeeld en in de schaal worden opgevangen. Grote gemorste hoeveelheden moeten worden opgenomen met een droge doek.

IJs en water

Bedieningspaneel van dispenser (sommige modellen) (bedieningselementen wisselen per model)

Werking van de ijsdispenser



IJs verdelen:

- Kies de modus **Cubed** (ijsblokjes) of **Crushed** (gemalen ijs) door de betreffende toets op het bedieningspaneel van de dispenser in te drukken. Boven de gekozen modus gaat een groen lampje branden.
- Druk het bakje of de pot tegen het bedieningselement van de dispenser. Houd bij het verdelen van gemalen ijs de bak zo dicht mogelijk bij de koker om verstuuving te verminderen.

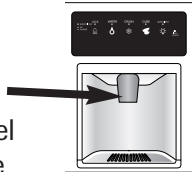

Opmerkingen:

- De modus wordt soms niet gewijzigd als de ijsdispenser in gebruik is.
- Als de dispenser (sommige modellen) langer dan twee minuten actief is, wordt de stroom naar het dispensergebied door een sensor automatisch uitgeschakeld. Zie *Vergrendeling van de dispenser* voor meer informatie.

Vergrendeling van de dispenser (sommige modellen)



De Vergrendeling van de dispenser voorkomt dat er ijs of water wordt verdeeld.

De dispenser vergrendelen:

- Houd de knop **Lock** (Vergrendelen) drie seconden ingedrukt. Een groen lampje boven de knop gaat branden wanneer de dispenser wordt vergrendeld.

De dispenser ontgrendelen:

- Houd de knop **Lock** drie seconden ingedrukt. Het groene lampje boven de knop gaat uit.

Statuslampje voor waterfilter (sommige modellen)



Het statuslampje voor het waterfilter geeft aan of het waterfilter moet worden vervangen. Een groen lampje geeft aan dat het filter in goede staat is. Een rood lampje geeft aan dat het filter aan vervanging toe is. Wanneer het lampje rood is, blijft het rood totdat de functie opnieuw wordt ingesteld.

Het lampje opnieuw instellen:

- Houd de toetsen **Lock** en **Water** tegelijkertijd vier seconden ingedrukt. Het groene filterstatuslampje knippert drie keer wanneer de functie opnieuw is ingesteld.

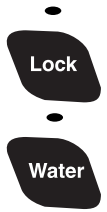

Auto-lampje (sommige modellen)

Met de functie Auto-licht wordt het dispenserlampje op halve kracht ingeschakeld wanneer de lichtsensor detecteert dat er weinig licht in het vertrek is.



De functie Auto-licht inschakelen:

- Druk op de knop **Auto Light** (Auto-licht). Een groen lampje boven de knop gaat branden wanneer de sensor actief is.

De functie Auto-licht uitschakelen:

- Druk op de knop **Auto Light**. Het groene lampje gaat uit.

Opmerking: Het dispenserlampje functioneert wanneer Auto-licht AAN of UIT is.

Rustmodus (sommige modellen)

Bij activering worden in de Rustmodus de bedieningslampjes uitgeschakeld, terwijl de bedieningsknoppen ingeschakeld blijven.

De rustmodus inschakelen:

- Houd de knoppen **Lock** en **Auto Light** drie à vier seconden gelijktijdig ingedrukt. Na drie of vier seconden gaan de dispenserlampjes uit.



De rustmodus uitschakelen:

- Houd de knoppen **Lock** en **Auto Light** drie à vier seconden gelijktijdig ingedrukt. Na drie of vier seconden gaan de dispenserlampjes branden.

Opmerkingen:

- Het lampje van de dispenser gaat in deze modus tijdens het dispenser niet branden.
- Als de stroom uitvalt, blijft het apparaat in Rustmodus wanneer de stroom wordt hersteld.

Waterfilter verwijderen en aanbrengen (sommige modellen)

⚠ WAARSCHUWING

Om ziekte of overlijden te voorkomen dient u de koelkast niet te gebruiken op plaatsen waar het water onzuiver of van onbekende kwaliteit is zonder adequate infectie voor of na gebruik van het filter.

⚠ OPGELET

Nadat u een nieuw waterfilter hebt aangebracht, dient u het water altijd gedurende twee minuten te laten lopen voordat u het filter om een of andere reden verwijdt. Als er lucht in het systeem zit, kunnen het water en de cartridge naar buiten worden geperst. Verwijder het filter voorzichtig.

- Met de bypass-kap wordt er geen water gefilterd. Houd een reservefilter bij de hand voor vervanging van het filter.
- Vervang de filtercartridge als het filtersysteem bevroren geweest is.
- Als het systeem gedurende enkele maanden buiten gebruik geweest is of het water een ongename smaak of geur heeft, spoelt u het systeem door door het water twee of drie minuten te laten lopen. Als dit niet helpt, vervangt u de filtercartridge.

Eerste installatie

Het waterfilter bevindt zich in de rechterbovenhoek van het koelkastcompartiment.

1. Verwijder de blauwe bypass-kap en bewaar deze voor later.
2. Verwijder het verzegelingslabel op het uiteinde van het filter en plaats het in de filterkop.

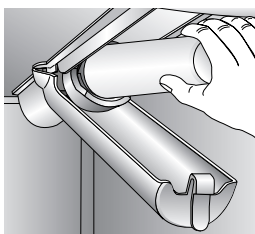
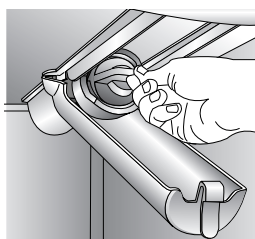

3. Draai het filter zo ver mogelijk rechtsom. Klik het filterdeksel dicht.
4. Elimineer een ongelijkmatige doorstroming door de lucht uit het systeem te spoelen. Laat het water twee minuten continu door de dispenser lopen totdat het water gelijkmatig doorstroomt. Bij het eerste gebruik start de waterverdeling pas na één of twee minuten omdat de interne watertank eerst moet vollopen.
 - Extra doorspoelen kan noodzakelijk zijn als het kraanwater bij u van slechte kwaliteit is.

Het waterfilter vervangen

Belangrijk: Als er lucht in het systeem zit, kunnen het water en de cartridge naar buiten worden geperst. Verwijder het filter voorzichtig.

1. Draai het filter linksom totdat het van de filterkop vrijkomt.
2. Laat het water uit het filter in een bak lopen en gooi het filter weg in een vuilnisbak.
3. Veeg het water in de filterklep op en ga door met de *Eerste installatie*, stappen 2 en 4.

Het filter moet ten minste om de 12 maanden worden vervangen.

Belangrijk: De levensduur van een waterfilter is afhankelijk van de waterkwaliteit en de gebruikte hoeveelheid water. Als u veel water gebruikt of als de waterkwaliteit slecht is, moet het filter mogelijk vaker worden vervangen.

Neem contact op met uw dealer voor de aanschaf van een waterfiltercartridge.

U kunt de dispenser ook gebruiken zonder waterfiltercartridge. Vervang het filter in dat geval door de blauwe bypassdop.

PuriClean II Gegevensblad met systeemspecificaties en prestaties Waterfiltercartridge voor koelkast

Specificaties

Stroomsnelheid (maximum).....	0.78 GPM (2,9 L/min)
Nominale levensduur 750 (maximaal).....	750 gallons/2838 liter
Maximale bedrijfstemperatuur.....	100° F / 38° C
Minimaal vereiste drukgevoeligheid	35 psi / 241 kPa
Minimale bedrijfstemperatuur	33° F / 1° C
Maximaal toegestane drukgevoeligheid.....	120 psi / 827 kPa

Prestatiegegevens

Standaard nr. 42: esthetische effecten								
Parameter	USEPA MCL	Concentratie instroomuitdaging	Instroom Gemiddelde	Effluent		% Reduction		Min. vereiste reductie
				Gemiddelde	Maximum	Gemiddelde	Minimum	
Chloor	–	2,0 mg / l ± 10%	1,88 mg/L	<0,05 mg/L	0,06 mg/L	>97,26%	96,84%	50%
T & O	–	–	–	–	–	–	–	–
Deeltjes**	–	ten minste 10.000 deeltjes/ml	5.700.000 #/ml	30.583 #/ml	69.000 #/ml	99,52%	98,94%	85%

Standaard nr. 53: esthetische effecten								
Parameter	USEPA MCL	Concentratie instroomuitdaging	Instroom Gemiddelde	Uitstroom		% reductie		Min. vereiste reductie
				Gemiddelde	Maximum	Gemiddelde	Minimum	
Werveling	1 NTU**	11 ± 1 NTU***	10,73 NTU	0,36 NTU	0,049 NTU	97,09%	95,20%	0,5 NTU
Cysten	99,5% Reduction	Minimaal 50.000/l	220.000 #/L	<1	<1	>99,99%	>99,99%	>99,95%
Asbest	99% Reduction	10 ⁷ 10 ⁸ vezels/l; vezels >10 micrometer lang	155 MF/L	<1	<1	>99,99%	>99,99%	99%
Lood bij pH 6,5	0,015 mg/L	0,15 mg/L ± 10%	0,153 mg/L	<0,001	<0,001	>99,35%	>99,35%	0,10 mg/L
Lood bij pH 8,5	0,015 mg/L	0,15 mg/L ± 10%	0,150 mg/L	<0,001	<0,001	>99,35%	>99,35%	0,10 mg/L
Kwik bij pH 6,5	0,002 mg/L	0,006 mg/L ± 10%	0,006 mg/L	0,00026	0,0005	98,72%	90,91%	0,002 mg/L
Kwik bij pH 8,5	0,002 mg/L	0,006 mg/L ± 10%	0,006 mg/L	0,0008	0,0015	98,72%	75,93%	0,002 mg/L
Lindaan	0,0002 mg/L	0,002 mg/L ± 10%	0,002 mg/L	0,000025	0,00007	98,72%	96,50%	0,0002 mg/L
Toxafeen	0,003 mg/L	0,015 mg/L ± 10%	0,015 mg/L	<0,001	<0,001	92,97%	91,67%	0,003 mg/L
Atrazine	0,003 mg/L	0,009 mg/L ± 10%	0,00873 mg/L	<0,002	<0,002	76,99%	75,31%	0,003 mg/L

* Getest bij een stroomsnelheid van 2,96 l/min, een druk van 413,1 kPa, een pH van 7,5 ± 0,5, een temperatuur van 20° ± 3° C, onder standaardomstandigheden. De feitelijke prestaties kunnen echter variëren. Prestaties voor gezondheid getest en gecertificeerd door NSF International.

** Gemeten in deeltjes/ml. Deeltjes met een maat van 0,5 - 1 micron.

*** NTU - Nephelometric Turbidity Units



Getest en gecertificeerd door NSF International tegen ANSI/NSF standaarden 42 & 53 in modellen 750 op de reductie van:

Standaard nr. 42: esthetische effecten

Smaak- en geurreductie
Chloorsmaak en -geur
Mechanische filtereenheid
Deeltjesreductie klasse 1

Standaard nr. 53: Effecten op gezondheid

Chemische reductie- eenheid
Reductie van lood, atrazine, lindaan, kwik en toxafeen
Mechanische filtereenheid
Reductie van cysten, turbiditeit en asbest

Algemene gebruiksvoorwaarden

Lees dit blad met prestatiegegevens en vergelijk de mogelijkheden van dit apparaat met uw feitelijk behoeften voor waterverwerking.

Gebruik dit product NIET wanneer het water microbiologisch onveilig of van onbekende kwaliteit is zonder een adequate desinfectering voor of na het systeem. Een systeem gecertificeerd voor cystenreductie kan worden gebruikt met gedesinfecteerd water dat filtreerbare cysten kan bevatten.

ALLEEN OP KOUD WATER AANSLUITEN. CONTROLEER OF AAN DE LANDELIJKE EN

PLAATSELIJKE WETTEN EN REGLEMENTEN WORDT VOLDAAN.

Tijdelijke vervanging van de filtercartridge is noodzakelijk op het filtersysteem optimaal te laten werken. Raadpleeg het betreffende gedeelte in de Gebruiks- en onderhoudsgids voor algemene gebruiksinstructies, onderhoudsvereisten en probleemoplossing.

Dit systeem is volgens ANSI/NSF 42 en 53 getest op de reductie van de hiervoor vermelde stoffen. De concentratie van de aangegeven stoffen in water dat het systeem binnenkomt, is gereduceerd tot een concentratie kleiner dan of gelijk aan de toegestane limiet voor water dat het systeem verlaat, zoals gespecificeerd in ANSI/NSF 42 en 53.



Tips voor levensmiddelen

Bewaren van levensmiddelen

- De temperatuur in het koelkastgedeelte dient te liggen tussen 1°- 4° C, met een optimale temperatuur van 3° C. Plaats voor de temperatuurcontrole een thermometer in een glas water. Zet het glas in het midden van de koelkast. Controleer de temperatuur na 24 uur. Als de temperatuur hoger is dan 4° C, stelt u de temperatuur bij volgens de instructies op pagina 203-205.
- Zorg dat de rekken niet overvol zijn. Dit vermindert de luchtcirculatie rond de levensmiddelen en leidt tot een ongelijkmatige koeling.

Groente en fruit

- In de groenteladen heerst een hogere luchtvochtigheid, waardoor fruit en groente langer vers blijven (zie pagina 208).
- Sorteert fruit en groente voordat u de in de koelkast legt en nuttig beschadigde of zachte producten eerst. Werp rottende producten weg.
- Omwikkel geurende producten zoals uien en kool om te voorkomen dat de geur aan andere producten wordt overgedragen.
- Hoewel groente een bepaald luchtvochtigheidsniveau nodig heeft om vers te blijven, kan te veel vochtigheid schadelijk zijn (vooral voor bladgroente). Droog groenten goed voordat u ze in de koelkast plaatst.
- Reinig verse producten pas wanneer u ze wilt gebruiken.

Vlees en kaas

- Rauw vlees en gevogelte moeten worden omwikkeld om lekken of besmetting van andere levenswaren of oppervlakken te voorkomen.
- Op het buitenoppervlak van harde kazen (Zwitserse kaas, cheddar, Parmezaanse kaas) kan soms schimmel ontstaan. Snijd rond en onder een beschimmeld gebied ten minste 2,5 cm weg. Zorg dat het mes niet met de schimmel in aanraking komt. Probeer bij schimmel niet aparte porties kaas, smeerkaas, kwark, crème, zure room of yoghurt te bewaren.

Zuivelproducten

- De meeste zuivelproducten, zoals melk, yoghurt, zure room en kwark hebben een uiterste gebruiksdatum. Bewaar deze producten in de oorspronkelijke verpakking en zet ze na aanschaf en na elk gebruik onmiddellijk in de koelkast.

Ingevroren levensmiddelen bewaren

- De temperatuur in de vriezer moet circa -17° C zijn. Plaats voor de temperatuurcontrole een thermometer tussen de ingevroren producten en controleer de temperatuur na 24 uur. Als de temperatuur hoger is dan -17° C, stelt u de temperatuur bij volgens de instructies op pagina 203-205.
- Vriezers werken beter wanneer ze voor ten minste tweederde zijn gevuld.

Levensmiddelen voor invriezen verpakken

- Gebruik aluminiumfolie, krimpfolie, diepvrieszakken of luchtdichte bakjes om uitdroging en kwaliteitsvermindering te voorkomen. Verwijder zo veel mogelijk lucht uit de verpakking en sluit alles altijd luchtdicht af. Levensmiddelen kunnen door achtergebleven lucht uitdrogen, van kleur veranderen en hun smaak verliezen.
- Omwikkel vers vlees en gevogelte op de juiste manier alvorens ze in te vriezen.
- Vries volledig ontdooid vlees niet opnieuw in.

De vriezer laden

- Laad niet te veel warme levensmiddelen tegelijk in de vriezer. Hierdoor kan de vriezer overbelast raken, worden producten langzamer ingevroren en kan de temperatuur van ingevroren levensmiddelen hoger worden.
- Laat tussen de pakketten ruimte vrij zodat de lucht vrij kan circuleren en de levensmiddelen zo snel mogelijk worden ingevroren.
- Plaats moeilijk in te vriezen producten zoals ijs en sinaasappelsap niet op de deurrekken van de vriezer. Deze producten kunt u het best midden in de vriezer bewaren omdat de temperatuur daar minder varieert wanneer de deur wordt geopend.



Onderhoud en reiniging

⚠ WAARSCHUWING

Schakel de stroomtoevoer naar de koelkast uit vóór iedere schoonmaakbeurt om elektrische schokken te voorkomen en de kans op ernstig letsel of overlijden te elimineren. Sluit na reiniging de stroom opnieuw aan.

⚠ OPGELET

Neem het volgende in acht om letsel of materiële schade te voorkomen:

- Lees en volg alle richtlijnen van de fabrikant voor alle schoonmaakproducten.
- Plaats geen bakjes, rekken of accessoires in een vaatwasmachine. De accessoires kunnen hierdoor scheuren of kromtrekken.

Reinigingstabel voor de koelkast

ONDERDEEL	NIET GEBRUIKEN	WEL GEBRUIKEN
Gladde of getextureerde geschilderde deuren en buitenkant (sommige modellen) <i>Deze productgarantie dekt geen beschadiging van de afwerking ten gevolge van het verkeerde gebruik van schoonmaak- of niet-aanbevolen producten.</i>	Schuurmiddelen of agressieve reinigingsmiddelen Ammoniak Chloorhoudende producten Geconcentreerde reinigings- of oplosmiddelen Metalen of plastic schuursponsje	Gebruik vier eetlepels baksoda opgelost in één liter warm zeepwater. Spoel de oppervlakken met schoon warm water en droog ze onmiddellijk om watervlekken te voorkomen.
Binnenkant van de behuizing		
Roestvrij stalen deuren en buitenkant (sommige modellen) Belangrijk: <i>Schade aan de roestvrij stalen afwerking als gevolg van onjuist gebruik van reinigingsproducten of niet aanbevolen producten wordt niet door de garantie op dit product gedekt.</i>	Schuurmiddelen of agressieve reinigingsmiddelen Ammoniak Chloorhoudende producten Geconcentreerde reinigings- of oplosmiddelen Metalen of plastic schuursponsjes Azijnhoudende producten Citrushoudende reinigingsmiddelen	Gebruik warm zeepwater en een zacht doekje of een spons. Spoel de oppervlakken met schoon warm water en droog ze onmiddellijk om watervlekken te voorkomen. Poets de oppervlakken met Stainless Steel Magic Spray (artikelnr. 20000008) om vingerafdrukken en degelijke te voorkomen.
Deurafdichtingen	Schuurmiddelen of agressieve reinigingsmiddelen Metalen of plastic schuursponsjes	Gebruik warm zeepwater en een zacht doekje of een spons.
Condensatorspoel <i>Verwijder het rooster om de spoel toegankelijk te maken.</i>	Alles behalve een stofzuiger	Gebruik een stofzuiger met een puntig mondstuk.
Uitlaatrooster van de condensatorventilator <i>Zie achterzijde van koelkast.</i>		Gebruik een stofzuiger met een borstel.
Accessoires <i>Rekken, bakjes, laden enzovoort</i>	Een vaatwasmachine	Volg de verwijderings- en installatie-instructies in het betreffende hoofdstuk. Laat de accessoires op kamertemperatuur komen Verdun een zacht reinigingsmiddel en reinig de accessoires met een schone doek of spons. Gebruik een stevige borstel om de spleten te reinigen. Spoel de oppervlakken af met schoon, warm water. Droog glazen en transparante accessoires onmiddellijk om vlekken te voorkomen.



Onderhoud en reiniging

Luchtjes uit de koelkast verwijderen

⚠ WAARSCHUWING

Schakel de stroomtoevoer naar de koelkast uit vóór iedere schoonmaakbeurt om elektrische schokken te voorkomen en de kans op ernstig letsel of overlijden te elimineren. Sluit na reiniging de stroom opnieuw aan.

1. Verwijder alle levensmiddelen en schakel de koelkast UIT.
2. Trek de steker uit het stopcontact.
3. Reinig de wanden, bodem en bovenkant in de behuizing, de laden, rekken en afdichtingen volgens de instructies.
4. Verdun een zacht detergent aan met water en breng de oplossing met een borstel met plastic haren in de spleten aan. Laat het reinigingsmiddel vijf minuten inwerken. Spoel de oppervlakken af met warm water. Droog ze af met een zachte, schone doek.
5. Was en droog alle flessen, bakjes, potjes en kruiken. Werp bedorven of verlopen producten weg.
6. Wikkel of verpak de stinkende levensmiddelen in een goed afgesloten houder om luchtjes te voorkomen.
7. Sluit de stroom opnieuw aan en plaats de levensmiddelen terug.
8. Laat de koelkast afkoelen.
9. Controleer na 24 uren of de geur is verdwenen.

Als de geur nog steeds aanwezig is:

1. Verwijder de laden en plaats ze op het bovenste rek van de koelkast.
2. Vul het koel- en het diepvriesgedeelte, inclusief de deuren, met verfrommeld zwart-wit krantenpapier.
3. Plaats houtskoolbriketten op willekeurige plaatsen op het krantenpapier in de vriezer en de koelkast.
4. Sluit de deuren en laat alles 24 à 48 uren staan.

Tips voor energiebesparing

- Zorg dat de rekken niet overvol zijn. Dit vermindert de luchtcirculatie en laat de koelkast langer functioneren.
- Laad niet te veel warme levensmiddelen tegelijk in de koelkast. Hierdoor raken de compartimenten overbelast en wordt de koeling vertraagd.
- Dek de rekken niet af met aluminiumfolie, waspapier of keukenrolpapier. Dit vermindert de luchtcirculatie en belemmert een efficiënte werking van de koelkast.
- Een koelkast die voor tweederde is gevuld werkt optimaal.
- Plaats de koelkast in het koelste gedeelte van een vertrek. Vermijd plaatsen met direct zonlicht of in de buurt van warme leidingen, verwarmingselementen of andere hitte producerende apparaten. Als dit niet mogelijk is, dient u de buitenkant te isoleren.
- Reinig de deurafdichtingen om de drie maanden volgens de reinigingsinstructies. Hierdoor sluiten de deuren hermetisch en blijft de koelkast goed functioneren.
- Plaats de levensmiddelen op een systematische manier in de koelkast om de deur zo kort mogelijk open te houden.
- Zorg dat de deuren goed sluiten door de koelkast waterpas te zetten zoals uitgelegd in de installatie-instructies.
- Reinig de condensatorspoelen om de drie maanden volgens de reinigingsinstructies. Dit komt het energieverbruik en de koelprestaties ten goede.



Onderhoud en reiniging

Lampen vervangen

⚠ WAARSCHUWING

Schakel de stroomtoevoer naar de koelkast uit voordat u een lamp vervangt om elektrische schokken te voorkomen en de kans op ernstig letsel of overlijden te elimineren. Breng de stroomtoevoer opnieuw op gang na het vervangen van de lamp.

⚠ OPGELET

Neem het volgende in acht om letsel of materiële schade te voorkomen:

- Laat het lampje afkoelen.
- Draag handschoenen wanneer u een lampje vervangt.

Koelgedeelte, bovenaan

De lampjes voor het bovenste koelgedeelte bevinden zich achter het voorpaneel. Reik achter het paneel om de lampjes te verwijderen.

Koelgedeelte, onderaan

1. Druk de onderste lipjes **(A)** op de lichtkap omhoog. Draai de kap omhoog en maak de lipjes **(B)** los.
2. Verwijder het lampje.
3. Vervang het lampje door een lamp van **niet meer dan 40 watt**.
4. Plaats de bovenste lipjes **(B)** van de lichtkap in openingen in de afwerking en klik de onderste lipjes **(A)** in de openingen.

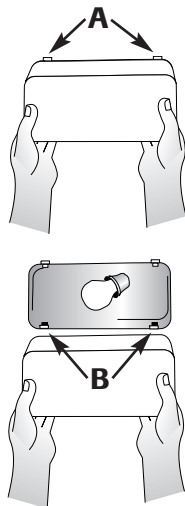

Bovenste gedeelte van de vriezer

1. Verwijder het ijsbakje door de voorzijde op te tillen en uit te trekken.
2. Verwijder de lichtkap door op de rechterbovenkant van de kap te drukken en de kap omlaag te draaien.
3. Verwijder het lampje. Vervang het lampje door een lamp van niet meer dan 40 watt.
4. Draai de kap omhoog, druk er licht op en klik hem vast.
5. Schuif het ijsbakje terug op zijn plaats totdat het vastklikt.

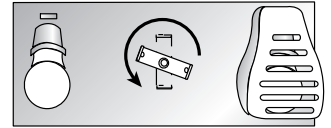

Onderste gedeelte van de vriezer

1. Knijp op beide zijden van de lichtkap om deze te verwijderen.
2. Verwijder het lampje. Vervang het lampje door een lamp van **niet meer dan 40 watt**.
3. Knijp beide zijden van de lichtkap samen om deze vast te klikken.

IJs- en waterdispenser

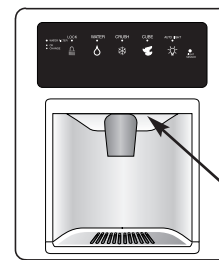

Plaats van het lampje

1. Lokaliseer de lamp in de bovenrand van het frame van de dispenser. Schroef de lamp los en verwijder ze.
2. Vervang de lamp door een lamp van **E10, 6 watt en 250 volt**.



Onderhoud en reiniging

Vorbereiding op vakantie

⚠ OPGELET

Als uw koelkast een dispenser heeft en er een kans bestaat dat de temperatuur in het vertrek waar de koelkast staat onder het vriespunt komt, moet het watertoevoersysteem (inclusief de watertank en de waterklep) door een bevoegd technicus worden afgetapt.

Korte vakanties of afwezigheid (maximaal drie maanden):

1. Verwijder alle bederfelijke waren.
2. Verwijder alle ingevroren producten als niemand de koelkast tijdens uw afwezigheid controleert.
3. Als de koelkast voorzien is van een automatische ijsmachine:
 - Sluit de watertoevoer naar de ijsmachine ten minste één dag van tevoren af.
 - Wanneer de laatste portie ijs naar beneden is gevallen, plaatst u de arm van de ijsmachine omhoog in de stand **UIT**.
 - Maak het ijsbakje leeg.
4. Als de kamertemperatuur onder de 13° kan dalen, volgt u de instructies voor langere afwezigheid.

Lange vakanties of afwezigheid (meer dan drie maanden) OF als de kamertemperatuur onder de 13° C kan dalen:

1. Verwijder de levensmiddelen.
2. Als de koelkast voorzien is van een automatische ijsmachine:
 - Sluit de watertoevoer naar de ijsmachine ten minste één dag van tevoren af.
 - Wanneer de laatste portie ijs naar beneden is gevallen, plaatst u de arm van de ijsmachine omhoog in de stand **UIT**.
 - Maak het ijsbakje leeg.
3. Als de koelkast een dispensersysteem met waterfilter heeft, verwijdert u de waterfiltercartridge en installeert u de filterbypass. Werp de gebruikte cartridge weg.
4. Zet de temperatuur van de vriezer op **UIT**.
5. Trek de stekker van de koelkast uit het stopcontact.
6. Reinig het binnenste van beide compartimenten met een oplossing met baksoda en een schone, zachte doek.
(vier eetlepels baksoda in één liter warm water)
7. Droog de oppervlakken grondig af.
8. Laat de deuren openstaan om schimmelvorming te voorkomen.

Bij terugkomst:

Na een korte vakantie of afwezigheid:

Voor modellen met een automatische ijsmachine of dispenser:

- Sluit de watertoevoer opnieuw aan en draai de toevoerklep open (zie pagina 199).
- Controleer de watertoevoer gedurende de eerste 24 uur en dicht eventuele lekken.
- Tap 10-15 glazen water af via de dispenser om het systeem door te spoelen.
- Start de ijsmachine opnieuw.
- Werp de eerste drie porties ijs weg.

Na een lange vakantie of afwezigheid:

- Als uw koelkast voorzien is van een automatische ijsmachine, sluit u de watertoevoer opnieuw aan en draait u de toevoerklep open (zie pagina 199).
- Sluit de koelkast opnieuw op het stopcontact aan en stel de temperatuur opnieuw in (zie pagina 203-205).
- Controleer de watertoevoer gedurende de eerste 24 uur en dicht eventuele lekken.

Laat bij modellen met een dispenser gedurende ten minste drie minuten water via de dispenser doorstromen (hierbij moet de filterbypass zijn aangebracht). Installeer vervolgens het waterfilter (zie pagina 212).

- Nadat u het waterfilter hebt geïnstalleerd, laat u het water gedurende ten minste twee minuten continu door de dispenser lopen of totdat het water gelijkmatig doorstroomt. U kunt aanvankelijk een vertraging van één of twee minuten opmerken terwijl de interne reservoirs vollopen.
- Start de ijsmachine opnieuw.
- Werp het tijdens de eerste 12 uur geproduceerde ijs weg (ten minste de eerste drie porties).

Vorbereiding op verplaatsing

- Volg de instructies voor lange vakanties/afwezigheid tot en met stap 7.
- Zet alle losse onderdelen (zoals rekken en laden) vast met tape om schade te voorkomen.
- Sluit de deuren met tape af.
- Verplaats de koelkast met een steekkarretje. Til de koelkast *altijd* aan de zijkant of achterkant op, **nooit** aan de voorkant.
- Zorg dat de koelkast tijdens het verplaatsen rechtop blijft staan.



Geluiden tijdens het functioneren

Nieuwe koelkasten met een verbeterd ontwerp kunnen geluiden produceren die niet voorkomen in oudere modellen. Deze verbeteringen zorgen voor een koelkast waarin levensmiddelen langer vers blijven, die minder energie nodig hebben en die geruislozer zijn. Omdat de nieuwe modellen geruislozer zijn, neemt u mogelijk geluiden waar die ook in de oudere modellen voorkwamen maar door het hogere geluidsniveau werden onderdrukt. Veel van deze geluiden zijn normaal. Denk eraan dat de oppervlakken naast de koelkast, zoals harde muren, vloeren en laste, deze geluiden kunnen versterken. Hieronder volgen enkele van de normale geluiden die u in een nieuwe koelkast kunt waarnemen.

GELUID	MOGELIJKE OORZAAK	OPLOSSING
Geklik	• De regelknop (A) van het diepvriesgedeelte klikt wanneer de compressor start of stopt.	• Normale werking
	• De ontdooitimer of elektrische verdamper (sommige modellen) (B) klinkt als een elektrische klok en klikt wanneer de ontdooicyclus wordt gestart of beëindigd.	• Normale werking
Stromend geluid of gegons	• De condensatorventilator (D) brengt dit geluid tijdens de werking voort.	• Normale werking
	• De vriezerventilator (C) brengt dit geluid tijdens de werking voort.	• Normale werking
	• De vriezerventilator (C) komt geleidelijk tot stilstand wanneer de vriezardeur wordt geopend.	• Normale werking
Geklok of kokend geluid	• Het koelmiddel van de verdamper (E) en de warmtewisselaar (F) maken dit geluid wanneer de vloeistof doorstroomt.	• Normale werking
Gebons	• De ijsblokjes van de ijsmachine vallen in de ijsemmer (G) .	• Normale werking
	• De koker van de ijsverdeler (G) wordt gesloten.	• Normale werking
Trillend geluid	• De compressor (I) maakt tijdens de werking een kloppend geluid.	• Normale werking
	• De koelkast staat niet waterpas.	• Zie waterpas zetten op pagina 202.
Gebrom	• De aansluiting van de waterklep (J) van de ijsmachine broemt wanneer de ijsmachine met water wordt gevuld.	• Normale werking
Gezoem	• De ijsmachine (K) staat op 'on' (aan) zonder dat het water is aangesloten.	• Normale werking
	• De roerder van het ijs (L) zoemt wanneer het ijs tijdens het dispensen wordt geroerd.	• Normale werking
	• De compressor (I) zoemt tijdens de werking op een hoge toon.	• Normale werking
	• Elektromagnetische klep (M) die het luik van de ijskoker bedient.	• Normale werking

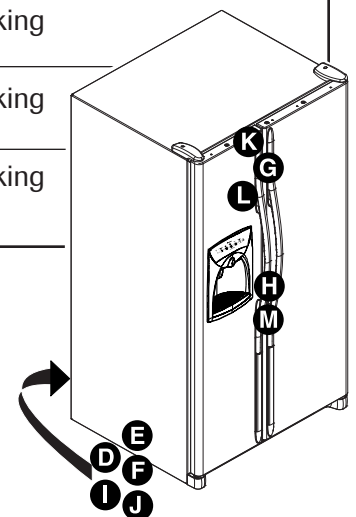
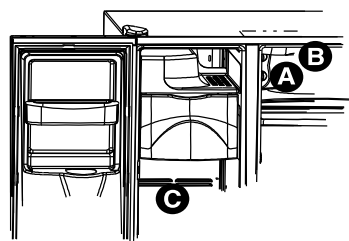



Probleemoplossing

PROBLEEM	MOGELIJKE OORZAKEN	OPLOSSING
De bedieningselementen en de lampjes van het vriesgedeelte werken, maar de compressor functioneert niet.	De koelkast staat in de stand voor ontdooien.	Normale werking. Wacht 40 minuten om na te gaan of de koelkast opnieuw start.
De laden met temperatuurcontrole zijn te warm	De regelknoppen zijn te laag ingesteld.	Zie pagina 208 om de regelknoppen juist in te stellen.
	De regelknoppen van het vriesgedeelte zijn te laag ingesteld.	Zie pagina 203-205 om de regelknoppen bij te stellen.
	De lade bevindt zich in de verkeerde positie.	Zie pagina 208 om de positie van de lade te controleren.
De koelkast werkt niet	De stekker van de koelkast zit niet in het stopcontact.	Steek de stekker van de koelkast in het stopcontact.
	De schijfregelaar van de koelkast staat op UIT (sommige modellen).	Zie pagina 203-205 om de regelknoppen juist in te stellen.
	De druktoetsknoppen voor de temperatuur zijn ingesteld op "-" (sommige modellen)	Zie pagina 203-205 om de regelknoppen juist in te stellen.
	De zekering is doorgeslagen of de stroomonderbreker moet worden teruggesteld.	Vervang doorgeslagen zekeringen. Controleer de stroomonderbreker en stel hem indien nodig terug.
	De stroom is uitgevallen.	Bel het lokale elektriciteitsbedrijf om de stroomstoring te rapporteren.
De koelkast werkt nog steeds niet	De koelkast werkt niet goed.	Trek de stekker van de koelkast uit het stopcontact en plaats de voedingswaren in een andere koelkast. Als u niet over een andere koelkast beschikt, plaatst u droog ijs in de vriezer om de levensmiddelen te bewaren. Voedselverlies wordt niet door de garantie gedekt. Neem voor assistentie contact op met de onderhoudsdienst.
De temperatuur in het koelgedeelte is te laag	De spoelen van de condensator zijn vuil.	Reinig de spoelen volgens de instructies op pagina 215.
	De regelknoppen van het koel- of het vriesgedeelte zijn te hoog ingesteld.	Zie pagina 203-205 om de regelknoppen bij te stellen.
De temperatuur van de voedingswaren is te hoog	De deur sluit niet goed.	De koelkast staat niet waterpas. Zie pagina 202 voor details over het waterpas plaatsen van de koelkast.
		Controleer of de afdichtingen goed afsluiten. Reinig de afdichtingen desgewenst volgens de instructies op pagina 215.
		Ga na of iets binnenin de koelkast misschien verhindert dat de deur goed wordt gesloten (bijv. slecht gesloten laden, ijssemers, te grote of slecht geplaatste bakjes of verpakkingen etc.).
	De regelknoppen moeten opnieuw worden ingesteld.	Zie pagina 203-205 om de regelknoppen bij te stellen.
	De spoelen van de condensator zijn vuil.	Reinig de spoelen volgens de instructies op pagina 215.
	Het rooster aan de achterkant is geblokkeerd.	Controleer de plaatsing van de levensmiddelen in de koelkast om te controleren op het rooster niet geblokkeerd is. Het rooster aan de achterkant bevindt zich onder de groenteladen.
	De deur is vaak geopend of heeft lang opengestaan.	Zorg ervoor dat de deur zo kort mogelijk openstaat. Plaats de voedingswaren zodanig dat de deur zo kort mogelijk open blijft.
	Er zijn net levensmiddelen in de koelkast geplaatst.	Geef nieuwe voedingswaren de tijd om op de temperatuur van het koel- of het diepvriesgedeelte te komen.
De koelkast heeft een luchtje	Sterk geurende producten moeten worden afgedekt of omwikkeld.	Reinig de koelkast volgens de instructies op pagina 215.
	De binnenkant moet worden gereinigd.	



Probleemoplossing

PROBLEEM	MOGELIJKE OORZAKEN	OPLOSSING
Aan de binnenzijde van de koelkast vormen zich waterdruppeltjes	De deur sluit niet goed.	Ga na of iets binnenin de koelkast misschien verhindert dat de deur goed wordt gesloten (bijv. slecht gesloten laden, ijsemers, te grote of slecht geplaatste bakjes of verpakkingen etc.). Zie pagina 212, <i>waterpas zetten</i> .
	De deurafdichtingen sluiten niet goed.	Reinig de spoelen volgens de instructies op pagina 215.
	De vochtigheidsgraad is hoog.	Dit is normaal in geval van hoge vochtigheid.
	De regelknoppen moeten opnieuw worden ingesteld.	Zie pagina 203-205 om de regelknoppen bij te stellen.
Aan de binnenzijde van de koelkast vormen zich waterdruppeltjes	De vochtigheidsgraad is hoog of de deur werd vaak geopend.	Zorg ervoor dat de deur zo kort mogelijk openstaat. Plaats de voedingswaren zodanig dat de deur zo kort mogelijk open blijft.
	De deurafdichtingen sluiten niet goed.	Reinig de spoelen volgens de instructies op pagina 215.
De koelkast of ijsmaker maakt ongebruikelijke geluiden of lijkt te veel lawaai te maken.	Normale werking.	Zie pagina 219.
De lade met temperatuurcontrole en/of de groentelade sluit niet goed	Door de inhoud van de lade of de positie van de voedingswaren in de vakken eromheen, kan de lade geblokkeerd worden.	Verplaats de voedingswaren en bakjes zodat de laden niet meer worden geblokkeerd.
	De lade bevindt zich niet in de juiste positie.	Zie pagina 208 voor een juiste plaatsing van de lade.
	De koelkast staat niet waterpas.	Zie pagina 202 voor details over het waterpas plaatsen van de koelkast.
	De ladegeleiders zijn vuil.	Maak de ladegeleiders schoon met warm zeepwater. Spoel af en droog goed af. Breng een dunne laag vaseline aan op de ladegeleiders
De koelkast wordt te vaak in- en uitgeschakeld	De deuren zijn vaak geopend of hebben lang opengestaan.	Zorg ervoor dat de deur zo kort mogelijk openstaat. Plaats de voedingswaren zodanig dat de deur zo kort mogelijk open blijft. Laat de temperatuur binnenin de koelkast zich opnieuw aanpassen nadat de deur is open geweest.
	De vochtigheid of temperatuur in de omgeving van de koelkast is hoog.	Normale werking.
	Er zijn net levensmiddelen in de koelkast geplaatst.	Geef nieuwe voedingswaren de tijd om op de temperatuur van het koel- of het diepvriesgedeelte te komen.
	De koelkast is blootgesteld aan warmte van de omgeving of van dichtbijgelegen apparaten.	Ga na in welke omgeving de koelkast staat opgesteld. Het kan nodig zijn deze te verplaatsen met het oog op een efficiëntere werking.
	De spoelen van de condensator zijn vuil.	Reinig de spoelen volgens de instructies op pagina 215.
	De regelknoppen moeten opnieuw worden ingesteld.	Zie pagina 203-205 om de regelknoppen bij te stellen.
	De deur sluit niet goed.	De koelkast staat niet waterpas. Zie pagina 202, <i>Waterpas zetten</i> . Ga na of iets binnenin de koelkast misschien verhindert dat de deur goed wordt gesloten (bijv. slecht gesloten laden, ijsemers, te grote of slecht geplaatste bakjes of verpakkingen etc.).
	De deurafdichtingen sluiten niet goed.	Reinig de spoelen volgens de instructies op pagina 215.

Probleemoplossing

IJs en water

PROBLEEM	MOGELIJKE OORZAKEN	OPLOSSING
Er branden geen indicatielampjes op het bedieningspaneel van de dispenser	De deur van het diepvriesgedeelte is niet gesloten.	Controleer of de deur van het diepvriesgedeelte gesloten is. De stroomtoevoer naar de bedieningselementen wordt stopgezet wanneer die deur openstaat.
	De stekker van de koelkast zit niet in het stopcontact.	Steek de stekker van de koelkast in het stopcontact.
	De zekering is doorgeslagen of de stroomonderbreker moet worden teruggesteld.	Vervang doorgeslagen zekeringen. Controleer of stroomonderbrekers in het circuit zijn overgegaan.
	De stroom is uitgevallen.	Bel het lokale elektriciteitsbedrijf om de stroomstoring te rapporteren.
	De koelkast staat in de ruststand.	Zie <i>Rustmodus</i> op pagina 211.
Er wordt geen ijs of water verdeeld wanneer u op de bedieningselementen drukt	De deur van het diepvriesgedeelte is niet gesloten.	Controleer of de deur van het diepvriesgedeelte gesloten is. De stroomtoevoer naar de bedieningselementen wordt stopgezet wanneer die deur openstaat.
	De bedieningselementen zijn vergrendeld (sommige modellen).	Zie <i>Vergrendeling van de dispenser</i> op pagina 211.
	Het waterreservoir wordt gevuld.	Bij het eerste gebruik is er een vertraging van ca. één à twee minuten voor het dispensen omdat eerst het ingebouwde waterreservoir wordt gevuld.
	De ijsmachine is nog maar net geïnstalleerd of er is net een grote hoeveelheid ijs gebruikt.	Wacht 24 u totdat de ijsproductie op gang komt en de ijsmachine opnieuw gevuld is.
	De waterfilter is verstopt of moet worden vervangen.	Vervang het waterfilter (zie pagina 212).
De ijsmachine maakt onvoldoende of misvormd ijs aan	De ijsmachine is nog maar net geïnstalleerd of er is net een grote hoeveelheid ijs gebruikt.	Wacht 24 u totdat de ijsproductie op gang komt en de ijsmachine opnieuw gevuld is.
	De waterdruk is te laag.	Lage waterdruk kan de klep doen lekken. De waterdruk moet met het oog op een juiste werking tussen 241 en 689 kPa liggen. Voor koelkasten met waterfilters wordt een minimumdruk van 241 kPa aanbevolen.
	De waterfilter is verstopt of moet worden vervangen.	Vervang het waterfilter (zie pagina 212).
De ijsmachine produceert geen ijs	De arm van de ijsmachine staat omhoog.	Controleer of de arm van de ijsmachine naar beneden staat. Zie <i>Automatische ijsmachine</i> op pagina 210.
	Het toegevoerde water bereikt de waterklep niet.	Zie <i>De watertoevoer aansluiten</i> op pagina 199.
	Er zitten knikken in de plastic leidingen.	Schakel de watertoevoer uit en verwijder de knikken. Vervang de buizen indien de knikken niet kunnen worden verwijderd.
	De waterdruk is te laag.	De waterdruk moet met het oog op een juiste werking tussen 241 en 689 kPa liggen. Voor koelkasten met waterfilters wordt een minimumdruk van 241 kPa aanbevolen.
	Controleer de temperatuur van het diepvriesgedeelte.	Zie pagina 203-205 om de regelknoppen bij te stellen. De aanbevolen temperatuur in het vriesvak ligt tussen -18 en -17° C.
	Het ijsbakje zit niet op de juiste plek.	Zie <i>Ijsbakje</i> op pagina 209.
	Er is een verkeerde waterklep geïnstalleerd.	Zie <i>Watertoevoer aansluiten</i> op pagina 199. Aftapkleppen van 3/16 inch kunnen lage waterdruk veroorzaken en metertijd de leiding doen verstopen. De fabrikant is niet verantwoordelijk voor materiële schade ten gevolge van verkeerde installaties of wateraansluitingen.
Het waarschuwinglampje voor het waterfilter is rood	Het waterfilter moet worden vervangen.	Gebruik de bypassdop als u geen filter bij de hand hebt. Zie <i>Waterfilter</i> op pagina 212.
	De sensor van het waarschuwinglampje moet opnieuw worden ingesteld.	Zie <i>Statuslampje voor waterfilter</i> op pagina 211.

wordt vervolgd

Probleemoplossing

PROBLEEM	MOGELIJKE OORZAKEN	OPLOSSING
Op de toevoerleiding naar de ijsmachine vormt zich ijs	Lage waterdruk.	De waterdruk moet met het oog op een juiste werking tussen 241 en 689 kPa liggen. Voor koelkasten met waterfilters wordt een minimumdruk van 241 kPa aanbevolen.
	De aftapklep is niet volledig open.	Open de aftapklep volledig.
	Te hoge temperatuur in het diepvriesgedeelte.	Zie Temperatuurregeling op pagina 203-205. De aanbevolen temperatuur in de vriezer ligt tussen -18 en -17° C.
Er lekt water uit de koelkast	Voor de wateraansluiting werden plastic buizen gebruikt.	De fabrikant raadt de installatie van koperen buizen aan. Plastic is minder duurzaam en kan lekkage veroorzaken. De fabrikant is niet verantwoordelijk voor materiële schade ten gevolge van verkeerde installaties of wateraansluitingen.
	Er is een verkeerde waterklep geïnstalleerd.	Zie De watertoevoer aansluiten op pagina 199. Aftapkleppen van 3/16 inch kunnen lage waterdruk veroorzaken en metertijd de leiding doen verstopen. De fabrikant is niet verantwoordelijk voor materiële schade ten gevolge van verkeerde installaties of wateraansluitingen.
Het water stroomt trager dan normaal	Lage waterdruk.	De waterdruk moet met het oog op een juiste werking tussen 241 en 689 kPa liggen. Voor koelkasten met waterfilters wordt een minimumdruk van 241 kPa aanbevolen.
	De aftapklep is niet volledig open.	Open de aftapklep volledig.
	Er is een verkeerde waterklep geïnstalleerd.	Zie De watertoevoer aansluiten op pagina 199. Aftapkleppen van 3/16 inch kunnen lage waterdruk veroorzaken en metertijd de leiding doen verstopen. De fabrikant is niet verantwoordelijk voor materiële schade ten gevolge van verkeerde installaties of wateraansluitingen.
	Er zitten knikken in de plastic leidingen.	Schakel de watertoevoer uit en verwijder de knikken. Vervang de buizen indien de knikken niet kunnen worden verwijderd.
	De waterfilter is verstopt of moet worden vervangen.	Vervang het waterfilter (zie pagina 212).
	De waterklep is niet volledig open.	Open de waterklep volledig en controleer deze op lekken. De minimale stroomsnelheid bij de dispenser is circa 295 ml in negen seconden met een nieuw geïnstalleerd filter, of circa 295 ml in vijf seconden zonder filter.
Het water van de dispenser is niet koud	De koelkast is net geïnstalleerd.	Laat het water in het reservoir ongeveer 12 uren afkoelen.
	Het reservoir bevat geen water meer.	Giet het eerste glas water weg en vul opnieuw.
Het water blijft in de waterleidingen buiten het reservoir en is op kamertemperatuur.	Het water blijft in de waterleidingen buiten het reservoir en is op kamertemperatuur.	
Het water is wazig	Lucht of luchtballen in het water.	Dit is normaal wanneer de dispenser voor het eerst wordt gebruikt; de troebelheid verdwijnt metertijd.
Er zitten deeltjes in het water en/of de ijsklontjes	Koolpoeder van waterfiltercartridge.	Het eerste water dat uit de cartridge komt kan onschadelijk koolpoeder bevatten dat uit de cartridge afkomstig is. De deeltjes kunnen in alle veiligheid worden geconsumeerd. Zij verdwijnen na de eerste verdeelde hoeveelheden.
	Mineraalconcentraties in water vormen deeltjes wanneer het water bevroert en het ijs smelt.	De deeltjes zijn onschadelijk en komen natuurlijk in water voor.

Side x Side

Køleskab

Betjeningsvejledning

 Vigtige sikkerhedsanvisninger225-226
 Installeringsvejledning227-230
 Temperaturkontrol231-233
 Friske varer-funktioner234-236
 Fryserfunktioner237
 Is og vand238-239
 Vandfilter240-241
 Tips om opbevaring af mad242
 Pasning og rengøring243-246
 Funktionslyde247
 Fejlfinding248-251
Svensk manual252-279
Suomenkielinen käyttö- ja huolto-ohje280-307
Norsk bruks- og vedlikeholdsanvisning308-335
Türkçe Kullanım ve Bakım Kılavuzu336-363



Vigtige sikkerhedsanvisninger

Installatør: Lad venligst brugsanvisningen blive sammen med køleskabet.

Forbruger: Venligst læs og gem denne betjeningsvejledning til fremtidig brug. Denne betjeningsvejledning giver information om korrekt brug og vedligeholdelse.

Gem salgskvittering og/eller tilbageholdt check som bevis for købet.

Er der brug for service, så kontakt din lokale forhandler vedrørende købsgaranti.

Oplys fuldstændig model- og serienummeridentifikation på dit køleskab. Det sidder på en informationsplade inde i køleskabet oppe øverst til venstre. Skriv tallene nedenfor, så de nemt kan findes frem.

Model nr. _____

Serie nr. _____

Dato for køb _____

I vores fortsatte arbejde med at forbedre kvalitet og ydeevne af vores produkter kan det blive nødvendigt at foretage ændringer i produktet, uden at denne betjeningsvejledning bliver opdateret.

Værd at vide om sikkerhedsanvisningerne

Advarsler og vigtige sikkerhedsanvisninger, som forekommer i denne betjeningsvejledning, dækker ikke alle tænkelige omstændigheder og situationer. Der skal udvises almindelig sund fornuft, påpasselighed og tages forholdsregler under installation, vedligeholdelse og brug af køleskabet.

Kontakt altid forhandleren, distributøren, en repræsentant fra kundeservice eller producenten vedrørende problemer eller tilstande, som du ikke forstår.

Det betyder sikkerhedssymboler, - ord og -mærker

FARE

FARE – Umiddelbare farer som **HELT SIKKERT VIL** forårsage alvorlig personskade eller dødsfald.

ADVARSEL

ADVARSEL – Risikofyldt eller usikret brug som **KAN** forårsage alvorlige personskader eller dødsfald.

FORSIGTIG

FORSIGTIG– Risikofyldt eller usikret brug som **KAN** forårsage mindre person- eller tingskade.

FARE

For at reducere risiko for personskade eller dødsfald, følg de grundlæggende forholdsregler, inklusive følgende:

Vigtigt: Kasserede eller efterladte køleskabe er stadig farlige – også hvis de “kun har stået udenfor i et par dage”. Hvis man skal smide sit gamle køleskab ud, bør man følge nedenstående anvisninger for at undgå ulykker.

Før man smider sit gamle køleskab eller fryser ud, skal man:

- afmontere dørene.
- lade hylderne blive på plads, så børn ikke nemt kan kravle ind i køleskabet eller fryseren.

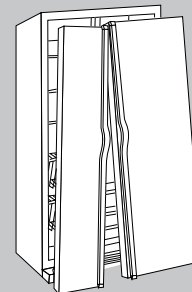



Vigtige sikkerhedsanvisninger

⚠ ADVARSEL

For at nedsætte risiko for brand, elektrisk stød, alvorlig personskade eller dødsfald ved brug af køleskabet, skal disse grundlæggende forholdsregler følges, inklusive følgende:

1. Læs alle anvisningerne, før køleskabet tages i brug.
2. Vær opmærksom på de lokale ordensregler og aftaler i bygningen, hvor du bor.
3. Følg altid anvisninger om tilslutning til jordstik.
4. Spørg en autoriseret elektriker, hvis du er i tvivl, om køleskabet er blevet korrekt tilsluttet et jordstik.
5. Jordforbind **ikke** til en gasledning.
6. Jordforbind **ikke** til en koldtvandsledning.
7. Køleskabet er designet til at køre på et separat kredsløb på 220-240 volt, 10 amp., 50 HZ.
8. Ændr **ikke** på stikket eller elledningen. Hvis stikket ikke passer til den elektriske sokkel, så få en passende sokkel installeret af en autoriseret elektriker.
9. Brug **ikke** to-bens adapter, forlængerledning eller flerstik.
10. Åbn **ikke** kontrolpanelerne i køleskabet op for reparation.
11. Reparer eller udskift **ikke** enkeltdele på køleskabet, medmindre det bliver direkte anbefalet i betjeningsvejledningen eller i udgivne bruger-reparationsanvisninger. Forsøg **ikke** at reparere, hvis du ikke forstår anvisningerne, eller hvis de ligger over dit personlige kompetenceniveau.
12. Træk *altid* stikket ud af stikkontakten, før en reparation påbegyndes. Træk stikket ud ved at holde fast i stikket, ikke i ledningen.
13. Installer køleskabet ved at følge installationsanvisningerne. Alle forbindelser til vand, elektrisk strøm og jordforbindelse skal stemme overens med lokale regler og om nødvendigt være udført af autoriserede personer.
14. Hold køleskabet i god stand. Stød på eller tab af køleskabet kan beskadige køleskabet eller være skyld i, at køleskabet ikke virker rigtigt eller springer læk. Hvis sådanne skader opstår, så få køleskabet tjekket af en autoriseret tekniker.
15. Udskift slidte elektriske ledninger og/eller løse stik.
16. Lær og følg *altid* producentens anvisning til opbevaring af produkter i køleskabet.
17. Dit køleskab bør **ikke** anvendes i nærheden af eksplosive gasser.
18. Børn bør **ikke** klatre i, hænge på eller stå på nogen dele af køleskabet.
19. Tør op, når noget er blevet spildt eller efter vandlækage i forbindelse med vandinstallation.
20. Køleskabet er ikke beregnet til brug af små børn eller svagelige personer uden overvågning.
21. Små børn bør overvåges for at sikre, at de **ikke** leger med køleskabet.

Installation af køleskabet

Disse anvisninger skal hjælpe dig med installationen af produktet. Producenten er ikke ansvarlig for ukorrekt installation.

Følg disse råd...

En autoriseret tekniker skal tilslutte køleskabet i overensstemmelse med disse installationsanvisninger.

Mål døråbningen samt dybde og bredde af køleskabet. Fjern om nødvendigt håndtag eller døre. Teknikeren skal desuden sørge for:

1. at følge reglerne fra det lokale vandforsyningsselskab og elforsyningsselskab
2. at tilslutte vandforsyningen før elforsyningen.

Reparation eller udskiftning af elledning skal udføres af en autoriseret servicetekniker.

Bemærk:

Når du skriver eller ringer om et reparationsproblem, så oplys venligst følgende informationer:

- | | |
|--|---|
| a. Dit navn, adresse og telefonnummer; | d. En klar beskrivelse af det problem du har haft med køleskabet; |
| b. Modelnummer og serienummer; | e. Købsbevis (kvittering) |
| c. Navn og adresse på din forhandler eller tekniker; | |

GEM DISSE ANVISNINGER TIL FREMTIDIG BRUG



Installeri ng

⚠ ADVARSEL

Må kun udføres af en autoriseret tekniker.

Placering

- Installer ikke køleskabet tæt på ovn, radiator eller anden varmekilde. Hvis dette ikke er muligt, så beskyt køleskabet med et skab.
- Installer ikke et sted, hvor temperaturen bliver lavere end 13° C eller højere end 43° C. Der kan opstå funktionsfejl ved disse temperaturer.
- Køleskabet er kun designet til brug indendørs i et hus.

Opmåling af døråbningen

Installér køleskabet sådan, at der er 13 mm plads øverst og 19 mm plads bag kompressorens afskærmning (placeret på bagsiden). Sørg for 6 mm plads på begge sider af køleskabet til korrekt luftcirkulation, let installation og nivellering. Hvis køleskabet placeres med dørhængselssiden mod væggen, bør man sørge for mere plads, så døren kan åbnes mere.

60 cm dybe modeller

Bemærk: Beskær køkkenbordspladen til en vinkel på 45 grader, hvis køkkenbordspladen har et fremspring på 25 mm. Lad 5 mm være fri på begge sider af køleskabet, hav en friplads på 7 mm over køleskabet for at lette installation og nivellering. Der er ingen krav til minimumsplads bag køleskabet.

Gulvbelægning eller gulvbeklædning (f.eks. væg-til-væg tæppe, fliser, trægulv, tæpper) kan gøre åbningen mindre end forudset.

Der kan frigøres en del plads ved at bruge nivelleringsproceduren, som findes under *Nivellering*.

Vigtigt: Hvis køleskabet skal installeres i en fordybning, hvor toppen af køleskabet bliver fuldstændigt dækket til, så brug dimensionerne fra gulvet til toppen af dørhængslet for at sikre en passende størrelse fri mellemrumsplads.

Transport af køleskabet

- Man må **ALDRIG** transportere køleskabe på siden. Hvis en opretstående position ikke er mulig, så læg køleskabet på ryggen. Lad køleskabet stå oprejst i ca. 30 minutter, før det tilsluttes for at sikre, at olien glider tilbage i kompressoren. At tilslutte køleskabet med det samme kan forårsage skade på de indre dele.
- Brug en vippevogn, når køleskabet flyttes. Vip **ALTID** køleskabet fra siden eller bagfra **ALDRIG** fra forsiden.
- Beskyt køleskabets overflade under transporten ved at pakke skabet ind i tæpper eller ved at lægge polstring mellem køleskabet og vippevognen.
- Bind køleskabet sikkert fast til vognen med snor eller wire. Brug så vidt muligt trådsnore gennem håndtagene. Stram ikke for meget. Hvis der strammes for meget, belaster det og kan bule eller beskadige overfladen. Kontakt en autoriseret tekniker til at udføre denne opgave.

Sådan fjernes og udskiftes dør og hængsler

⚠ ADVARSEL

Kontakt en autoriseret tekniker til at udføre denne opgave.

Sådan tilsluttes vandtilslutningen (på nogle modeller)

⚠ ADVARSEL

Kontakt en autoriseret tekniker til at udføre denne opgave.

Installering

Montering af håndtag

Hvis det ikke allerede er monteret, findes håndtaget inde i friskvaresektionen eller sidder fast på bagsiden af køleskabet.

Fjern og smid håndtagsindpakningen og tapen ud.

Håndtagets design er forskelligt fra køleskab til køleskab. Brug nedenstående anvisninger, som svarer til din model.

Forsidemonteret håndtag (på nogle modeller)

Det skal du bruge:

- Handsker til at beskytte hænderne
- Stjerneskruetrækker
- Dørfjernelseskort af plast (eller 0,1 cm tykt plastkort), gem kortet for forskudt anvendelse af håndtaget.

Forlæng håndtag: (på nogle modeller)

1. Sæt håndtag og forlænger ved siden af hinanden som vist.
2. Placer forlænger i håndtagsåbningen.
3. Tryk forsigtigt på begge sider af forlænger.
4. Lad forlænger glide ned, indtil den stopper på indersiden af håndtaget.

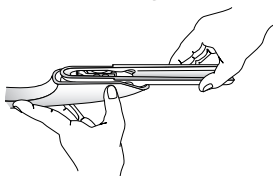

Sådan monteres håndtag:

1. Håndtagene skal placeres som vist.
2. Få dørhåndtaget til at flugte med dørtapperne.
3. Kontrollér, at det store hul i monteringsholderen vender nedad i begge ender af håndtaget.

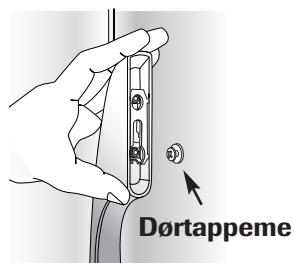

4. Roter håndtaget, så håndtaget vender fladt ind mod døren.
5. Tag godt fat i håndtaget og skub det ned.

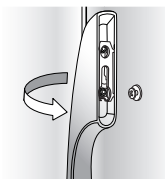

Sådan fjernes håndtag:

1. Tag godt fat i håndtagets nederste del, skub det op, løft og fjern det fra overfladen.

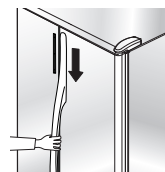

Øvrige håndtag

Sådan monteres:

1. Sæt friskvarerhåndtaget side om side med beskæringsholderen og dørklemmen.
2. Sikr dig, at klapperne på håndtagsklemmen er under klapperne på dørklemmen.
3. Roter håndtaget, så det vender fladt ind imod døren.
4. Klappen på den nedre del af håndtaget placeres side om side med hullet i håndtagsdækslet.
5. Skub håndtaget opad, indtil der lyder et klik.
6. Læg toppen af håndtaget ind i beskæringsholderklemmen.
7. Gentag med fryserhåndtaget.

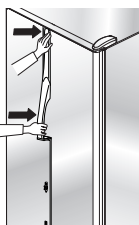
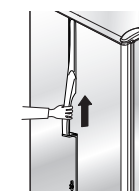
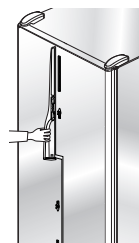

Sådan fjernes:

1. Beskyt området over håndtagsbeklædningslisten med tape. Sæt spidsen af et almindelig skruetrækker ind mellem håndtagsbeklædningsliste og dørpanel. Tag forsigtigt beklædningslisten væk fra dørpanelet.
2. Træk beklædningslisten fri af beklædningslisteholderen.
3. Indsæt dørfjerningskortet (eller 0,1 cm tykt plastkort) mellem håndtag og dørpanel (ca. 3,8 cm).
4. Tag godt fat i håndtaget og træk nedad for at fjerne håndtaget.
5. Gentag med fryserhåndtaget.

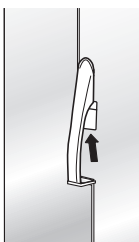



Installeri ng

Lange aluminiumshåndtag

Sådan monteres:

1. Frigør øverste dørbeklædningsliste ved at fjerne skruerne fra toppen af friskvaredøren og gem skruerne til senere brug.

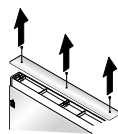

2. Tilpas hak på bagsiden af håndtaget til klemmerne på dørene. Sæt klemmerne ind i hakkene og kø r håndtaget ned, indtil det rører underste beklædningsliste.

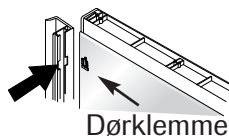

3. Udskift øverste dørbeklædningsliste og skruer.
4. Gentag punkt 1-3 for at montere det andet håndtag.

Sådan fjernes:

1. Frigør øverste dørbeklædningsliste ved at fjerne skruerne fra toppen af friskvaredøren og gem skruerne til senere brug.

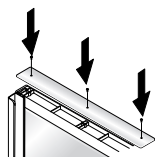

2. Tag godt fat i håndtaget med begge hænder. Kø r håndtaget opad ca. 1,9 cm for at frigøre det.

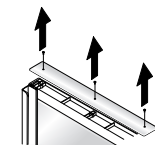

3. Gentag punkt 1-3 for at fjerne det andet håndtag.

Sådan genmonteres:

1. Gentag i modsat rækkefølge.

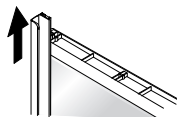

⚠ BEMÆRK

Tag hensyn til følgende for at undgå personskade eller beskadigelse af materiel:

- Køleskabslåger **bør ikke** veje mere end 14 kg og fryserlåger bør ikke veje mere end 7 kg.
- Beskyt blød vinyl eller andre gulvbelægninger med pap, tæpper eller andet beskyttende materiale.
- Beskyt hænderne og armene med handsker.

⚠ ADVARSEL

For at undgå mulig person- eller tingskade, tapes ornamenterede paneler (udvalgte modeller) sikkert fast, før dørhåndtagene fjernes.

Pyntelåger

Procedure:

- For at beskytte dørenes overflader mod at blive ridset

skal der sættes afdækningstape på pyntelågerens bagkanter.

- Gem alle skruer og brug dem igen på de oprindelige steder.

Mål på 6 mm låger:

Modeller med udvidet dør	Lågers højde	Lågers bredde
Friskvaredør	169,5 cm	48,1 cm
Øverste fryserdør (dispenser)	46,0 cm	35,4 cm
Nederste fryserdør (dispenser)	81,5 cm	35,4 cm
Fryserdør (ikke-dispenser)	169,5 cm	35,4 cm

Montering:

1. Fjern skruerne fra den øverste dørbeklædningsliste med en stjerneskrueetrækker for at fjerne den øverste dørbeklædningsliste.

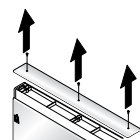

2. Skub håndtaget opad, indtil det er løst. Træk håndtaget af døren.

3. Fjern dørholdeklemmerne med en 1/4" sekskantskrueetrækker.

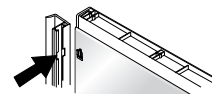

4. Skub bunden af lågen ind i den nederste dørbeklædningsliste, indtil pyntelågers hængselside hviler under hængselsidens beklædningsliste. **Vigtigt:** Tape lågerens top til døren for at forhindre dem i at falde.

5. Montér dørholdeklemmerne igen med en 1/4" sekskantskrueetrækker.

6. Montér håndtaget igen ved at sætte holdeklemmerne på døren ind i hakkene på håndtagets bagside. Skub håndtaget *ned*, indtil det har kontakt med den nederste dørbeklædningsliste.

7. Fjern tapen lågerens top, inden den øverste dørbeklædningsliste, der blev fjernet i skridt 1, monteres igen med stjerneskrueetrækkeren.

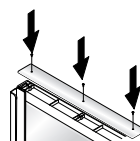

Fjernelse:

1. Udfør skridt 1, som forklaret i monteringsanvisningerne. **Vigtigt:** Tape lågerens top til døren for at forhindre dem i at falde.
2. Udfør skridt 2 og 3. Fjern tapen for at skubbe lågerne ud af dørbeklædningslisten. Fortsæt med skridt 5, 6 og 7 for at montere håndtag og dørbeklædningsliste igen.

Installeri ng

Euro-håndtag

Denne slags håndtag bliver monteret på fabrikken.

Det skal du bruge:

- $\frac{3}{32}$ " umbraconøgle

Sådan fjernes:

- Fjern skrue fra håndtagsmonteringsbeslag ved at bruge en $\frac{3}{32}$ " umbraconøgle.
- Gentag proceduren på alle beslag for at fjerne håndtaget.

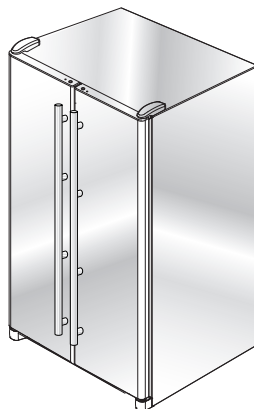

Sådan udskiftes:

- Sæt håndtaget side om side med monteringsbeslag.
- Skru skrue helt i bund for at sætte håndtaget sikkert fast på sin plads.

Nivellering

⚠ BEMÆRK

For at beskytte personlige ejendele og køleskabet fra at blive beskadiget, bemærk følgende:

- Beskyt vinyl eller andet gulvmateriale med pap, tæpper eller andet beskyttende materiale.
- Brug **ikke** elektrisk opererede værktøjer til nivelleringsproceduren.

Bemærkninger:

- Færdiggør nødvendig vending af døre, montering af paneler og/eller vandforsyningstilslutning før nivellering.
- Nogle modeller har kun justeringsskruer "A".

Dette skal du bruge:

- $\frac{3}{8}$ " topnøgle
- Vaterpas

1. Fjern tandrist.

- Tag godt fat og træk bunden udad for at frigøre den.

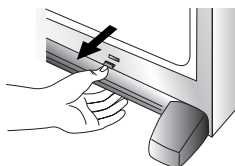

2. Drej med en topnøgle de forreste justeringsskruer **(A)** for at hæve og sænke fronten af køleskabet.



3. Enkelte modeller har også justeringsskruer bagest **(B)**. Drej hver enkelt af disse justeringsskruer med topnøglen **(B)** for at hæve eller sænke bageste del af køleskabet.

4. Ved hjælp af et vaterpas sikres det, at forsiden af køleskabet er 6 mm eller højere end bagsiden af køleskabet, og at køleskabet er i niveau i begge sider.

5. Drej stabiliseringsbenene **(C)** med uret til de står godt fast ned mod gulvet.

6. Drej justeringsskruerne **(A)** mod uret så køleskabets fulde vægt hviler på stabiliseringsbenene.

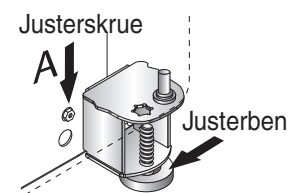

7. Om nødvendigt korrigeres ustabilitet af køleskabet ved at dreje på de bagerste justeringsskruer med uret for at hæve det ustabile hjørne. Hvis dørene ikke er lige, så gør følgende:

- Vurder, hvilken dør der skal hæves.
- Drej den forreste justeringsskrue **(A)** med uret for at hæve forreste hjørne af døren.

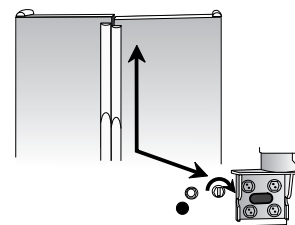

- Hvis en af køleskabsdørene er nået til yderpunktet af justeringskapacitet, og dørene stadig ikke står lige, så hæv eller sænk modsatte dør ved at dreje justeringsskruen mod uret.
- Tjek med vaterpas for at sikre, at der er en 6 mm hældning bagud, så dørene lukker rigtigt i.
- Hvis køleskabet er plant og stabilt, udskiftes tandrist.
- Sæt tandristens monteringsspænder lige over for de nedre skabsriller.
- Skub tandristen godt til, indtil den er på plads.

Temperaturindstillinger

Touch temperaturindstilling (udvalgte modeller, former varierer i henhold til model)

Kontrolpanel er placeret forrest øverst oppe inde i køleskabet.

Kontrol



Første gang kontrol indstilles

Efter køleskabet er blevet tilsluttet, skal kontrolpanelet indstilles.

- Tryk på eller knapperne justerer kontrollerne til den ønskede indstilling.
- Sæt frysekontrollen på **4**.
- Sæt køleskabskontrollen på **4**.
- Lad køleskabet køre i mindst 8 til 12 timer, før der sættes mad ind.

Varme overflader på køleskabet

Nogle gange kan forsiden af køleskabet blive varm at røre ved. Dette er en normal funktion, som hjælper med at forebygge fugt fra kondens på køleskabet. Denne tilstand er mere tydelig første gang, du starter køleskabet, i varmt vejr og efter ofte eller langvarig åbning af køleskabsdøren.

Justering af kontrollerne

- 24 timer efter der er sat mad ind, kan du vælge, om et eller begge dele af køleskabet skal være koldere eller varmere. Hvis det er tilfældet, så juster kontrolpanel(erne) som vist i *Temperaturkontrol betjeningsvejledningsskemaet* nedenfor.
- På nær når køleskabet startes op, skal der ikke ændres på nogen af kontrollerne mere end et nummer ad gangen.
- Vent 24 timer, hvor temperaturen stabiliserer sig.

Temperaturkontrol betjeningsvejledning

Køleskab for varmt	Sæt køleskabskontrollen på næste højere tal ved at trykke på knappen.
Køleskab for koldt	Sæt køleskabskontrollen på næste lavere tal ved at trykke på knappen.
Fryser for varm	Sæt fryserkontrollen på næste højere tal ved at trykke på knappen.
Fryser for kold	Sæt fryserkontrollen på næste lavere tal ved at trykke på knappen.
Sluk for kontrol	Tryk på fryser eller køleskabskontrollen , indtil en bindestreg “-” vises i displayet.

‘Trisensor’ klimakontrol (vælg modeller)

Kontrollen er lokaliseret på forsiden ovenover køleskabet eller dørens forside.

Kontrol



Facade-kontrol

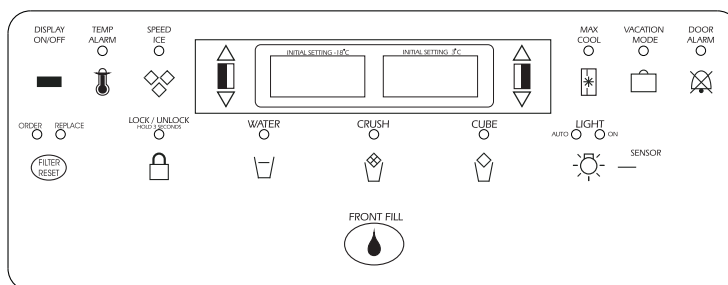

Førstegangs indstilling af temperatur

Temperaturene er forudindstillet fra fabrikken med 3° C for køleskabet og -18° C i fryseren.

Justere kontrollen

24 timer efter at have tilføjet mad, ønsker du måske at eet eller begge rum skal være koldere eller varmere. I det tilfælde, justér da kontrollen som indikeret i vejledningen for temperaturkontrol forned.



Temperaturindstillinger

- Den første berøring af \oplus / \triangle eller \ominus / ∇ knapperne viser den nuværende temperaturindstilling.
- Displayet viser den nye indstilling i omtrent tre sekunder og returnerer så til den aktuelle temperatur der på nuværende tidspunkt er i køleskabet.
- Hver kontrol må ikke ændres med mere end én grad ad gangen. Tillad 24 timer til stabilisering af temperaturen inden der foretages en ny justering af temperaturen.

Vejledning for temperaturkontrol

Køleskab er for koldt	Indstil køleskabskontrollen på det næste høje tal ved at trykke på knappen \oplus / \triangle .
Køleskab er for varmt	Indstil køleskabskontrollen på det næste lave tal ved at trykke på knappen \ominus / ∇ .
Fryseren er for kold	Indstil fryserkontrollen på det næste høje tal ved at trykke på knappen \oplus / \triangle .
Fryseren er for varm	Indstil fryserkontrollen på det næste lave tal ved at trykke på knappen \ominus / ∇ .
Sluk for køleskabet (OFF)	Tryk på fryserknappen \oplus / \triangle indtil OFF vises på displayet. Tryk enten på fryser- eller køleskabsknappen \ominus / ∇ for at tænde igen (ON).

Speed Ice [Hurtig-is]

Når aktiveret, reducerer Hurtig-is frysertemperaturen til den optimale indstilling i 24 timer for at producere mere is. **Bemærk:** Når hurtig-is kendetegnet er i funktion, fungerer knapperne \oplus / \triangle og \ominus / ∇ til fryserkontrollen ikke.

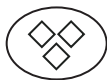

Reset Filter [Nulstilte filtret] (vælg modeller)

Når vandfilteret er blevet installeret i køleskabet, oplyser det gule anvisningslys når 90 procent af vandmængden for hvilket filtret er beregnet til har passeret gennem filtret ELLER 11 måneder er forløbet siden filtret er blevet installeret.

Det røde udskiftningslys oplyser når den beregnede vandmængde har passeret gennem filtret ELLER 12 måneder er forløbet siden filtret blev installeret. Et filter



skal øjeblikkelig installeres når udskiftningslyset oplyser.

Efter udskiftning af filtret, tryk og hold Nulstil filter knappen i tre sekunder. Anvisnings- og udskiftningslysene går ud.

Vacation Mode [Feriemodus]



Feriemodus får fryseren til at afrime mindre hyppigt for at bevare energi. Indikatorlys for feriemodus oplyser når denne er aktiveret. For deaktivering, tryk på Feriemodusknappen igen ELLER åben begge døre. Indikatorlyset går ud.

Bemærkninger

- Åbning af dørene deaktiverer ikke feriemodus før omtrent en time efter aktivering.
- Hvis ferien varer længere end et par dage, se sektionen "Forberedelse til ferie", side 246.

Temp Alarm [Temperatur alarm]



Temp alarm systemet alarmerer dig hvis fryseren eller køleskabet overskrider den normale funktions temperatur på grund af strømafbrydelse eller anden hændelse. Når aktiveret, lyser Temp alarm.

Hvis fryseren eller køleskabet har overskredet disse grænser, viser displayet alternativt den nuværende køletemperatur og den højeste temperatur da strømmen gik. En tydelig alarm lyder gentagende.

Tryk én gang på **Temp alarm** knappen for at stoppe alarmen. Temp alarm lamp vil fortsætte med at blinke og temperaturerne vil variere indtil temperaturerne har stabiliseret sig.

For at slukke for Temp alarmen, tryk på **Temp alarm** knappen og hold den nede i tre sekunder. Indikatorlyset går ud.

Door Alarm [Døralarm]



Døralarmen alarmerer dig når en af dørene er efterladt åben uafbrudt i fem minutter. Når dette sker, lyder en tydelig alarm med få sekunders mellemrum indtil døren er lukket ELLER døralarmknappen er trykket for at deaktivere funktionen.



Temperaturindstillinger

Max Cool [Max. køl]

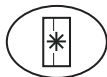

Når aktiveret, forårsager Max. Køl at køleskabets og fryserens temperaturer falder til de minimale indstillinger på kontrollen. Dette nedkøler køleskabet og fryseren efter langvarig åbning af dørene eller når der stilles varm mad i køleskabet eller fryseren. **Bemærk:** Når max. køl funktionen er aktiveret, fungerer knapperne \oplus / \triangle og \ominus / ∇ til fryserkontrollen ikke.

For aktivering, tryk på **Max. køl** knappen. Max. køl deaktiveres automatisk efter 12 timer ELLER ved tryk på **Max. køl** knappen for at deaktivere funktionen.

Display ON/Off (vælg modeller)



Tænd/sluk for vekslende temperaturvisninger

Bruger indstillinger

I menuen Bruger indstillinger kan du:

- Ændre temperaturdisplayet fra °F to °C
- Aktivere eller deaktivere alarm lyde.
- Justere det niveau det automatiske lys skal have (når denne funktion er aktiveret på is- og vanddispenseren)(vælg modeller).
- Aktivere hvilefunktion

For tilgang til Bruger præferencemenuen, tryk og hold døralarm knappen i tre sekunder. Når du er i menuen for Bruger indstillinger, viser displayet for fryser temperaturen en titel for funktionen, mens funktionens status vises i køleskabets display.

1. Anvend fryserens op og ned kontrol for at rulle gennem funktionerne.
2. Når det ønskede kendetegn vises, anvend køleskabets op og ned kontrol for at ændre dens status.
3. Når ændringerne er fuldendte, tryk døralarmsknappen i tre sekunder ELLER luk køleskabsdøren.

Temperature Display (F_C) [Temperatur display]

Ændre displayet for visning af temperaturen i grader fahrenheit eller grader celsius.

Alarm (AL)

Når alarmmodusen er OFF, gøres alle tydelige alarmer inhabile indtil kendetegnet er tændt.

Auto Light Level Selection (LL) [Niveau indstilling af automatisk lys] (Vælg Modeller)

Denne indstilling justerer lysniveauet på hvilket automatlyset lyser når sensoren opfanger at lysniveauerne i rummet er lave. Indstilling 1 er den mørkeste lysniveau indstilling, indstilling 9 er den lyseste lysniveau indstilling. **Bemærk:** For at kunne udnytte denne mulighed skal autolyset (vælg modeller) aktiveres på is og vand automatkontrollen.

Sabbath Mode (SAB) [Hvilefunktion]

Når hvilefunktionen er slået til (ON), vil alle kontrolllys og nattelys være inaktive indtil funktionen er slukket (OFF). Denne funktion vil ikke deaktivere det indvendige lys. Tryk på hvilken som helst knap for at genoprette kontrollysene.

Overfladen på døren er varm

Til tider, kan forsiden på køleskabsdøren være varm at røre ved. Dette er en normal hændelse der forhindrer fugt i at kondensere (vanddråber) på og i kabinettet. Denne tilstand bliver mere bemærkelsesværdig når køleskabet først er startet, under varmt vejr og efter adskillige eller langtidsåbninger af døren.



Hylde

⚠ BEMÆRK

For at undgå person- eller tingskade, noter følgende:

- Forsøg aldrig at justere en hylde, der står madvarer på.
- Sikr dig, at hylden er stabiliseret, før der stilles varer på hylden.
- Håndter de hærdede glasplader forsigtigt. Hyldeerne kan pludseligt knække, hvis de får et hak, bliver ridset eller **udsat for pludselige temperaturændringer**.

Dit køleskab har enten Spillsaver™ eller ikke-beskyttede hylde. Spillsaver™-hylde har en spildopfangsliste, som gør dem nemmere at rengøre, og nogle er monteret med EasyGlide™, som gør, at hyldeerne glider lettere. For at tage hyldeerne ud (på nogle modeller), tag fat forrest på hylden og træk fremad. Skub hylden tilbage til den oprindelige position.

Sådan fjernes en hylde:

- Drej forenden af hylden lidt opad og løft den bageste del op, træk derefter hylden lige ud.

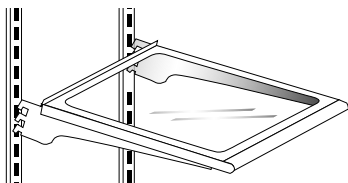

Sådan sættes hylden fast i en anden position:

- Løft forenden af hylden op, så der opstår en hældning.
- Sæt krogene i de valgte riller og lad hylden falde på plads.
- Sikr dig, at bageste del af hylden sidder godt fast.

Crisper Toppen fungerer nu som nederste friskvarehylde.

Sådan fjernes Crisper Toppen:

- Fjern skuffer som vist (se side 236).
- Placer hånden under rammen for at skubbe glaspladen op. Løft glasset ud.
- For at montere den, gentag ovenstående anvisninger i modsat rækkefølge.

Elevator™ hylde (på nogle modeller)

Elevator™ Hylde er udstyret med en spildopfangende kant og EasyGlide™, som gør, at hyldeerne glider nemt

ud. Den kan justeres op eller ned, uden at varerne behøver at blive taget ud.

Sådan tages Elevator™ hylde ud:

- Tag fat forrest på hylden og træk ud.
- Skub hylden ind for at sætte den tilbage i den oprindelige position.

Sådan justeres Elevator™ hylde:

- Træk knoppen ud på håndtagstappen.
- Roter tappen med uret for at hæve hylden og mod uret for at sænke hylden.

Sådan fjernes Elevator™ hylde:

- Tøm hylden helt for varer og træk hylden fremad.
- Træk indtil hylden stopper.
- Pres op på tappen, som sidder neden under hyldeens yderste kanter, og fortsæt med at trække fremad, indtil hylden er fri af rammen.

Sådan udskiftes Elevator™ hylde:

- Pas hylden ind i rammen og skub den helt tilbage. Det er ikke nødvendig at skubbe op på tapperne, når der genmonteres.

Ved normal anvendelse behøver Elevator™ hylde rammemontering ikke at blive fjernet. Selvom det er usandsynligt og ikke anbefales, er den korrekte fjernelsesprocedure som følger:

Sådan fjernes rammemonteringen:

- Tøm hylden helt for varer.
- Skyd hylden fremad ca. 5,1 cm og flyt manuelt de to bageste låse ind mod midten af hylden.
- Imens du støtter under hele hylden og rammen nedefra, løftes let og roteres på monteringen ca. 30°, så bageste mekanisme gør sig fri af de vertikale bageste sideskinner.
- Hele monteringen kan herefter flyttes fremad og fri af køleskabsrummet.

Sådan genmonteres rammemonteringen:

- Udfør fjernelsesproceduren i omvendt rækkefølge. Sikr dig, at hylden står lige. Når hylden skydes bagud, vil den automatisk placere de bageste låse i den korrekte position.

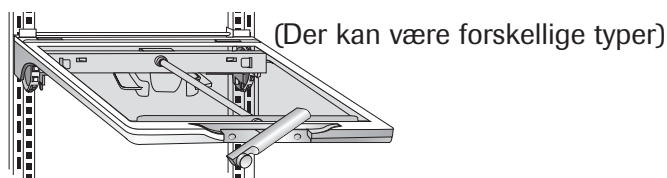



Friskvarefunktioner

Dørøpbevaring

Beverage Chiller™/MiniChiller™ (på nogle modeller)

Beverage Chiller™ og MiniChiller™ (afkølere) holder drikkevarer og andre varer koldere end resten af friskvarerummet. En luftudledning fører luft fra fryseren ind til afkøler(ne).

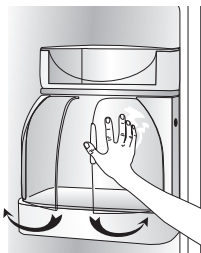

Kontrolpanel

Afkølingskontrollen er placeret i venstre væg i friskvarerummet. Drej kontrolskiven med uret for at sænke temperaturen.



Sådan fjernes afkøler(e):

- Tøm afkøler(ne).
- Skyd samlingen op og træk ud i en lige bevægelse.

Bemærk: Hvis afkøleren er monteret lige under mejerirummet eller en dørboks, skal skuffen eller mejerirummet fjernes, før afkøleren fjernes.

Sådan monteres afkøler(ne)

- Sæt luftudledningshullet ud for hullet, som er udsåret i døren.
- Skyd samlingen ind og ned, således at krogene sidder sikkert fast i dørbeklædningslisten.

Bemærk: Afkølerne vil ikke fungere optimalt, hvis luftudledningshullet ikke er ud for kontrolstedet.

Mejerirummet

Mejerirummet giver en brugervenlig dørøpbevaringsplads til smørbare produkter som smør og margarine. Dette rum kan flyttes til adskillige forskellige pladser for at tilgodese opbevaringsbehov.

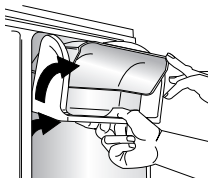

Sådan fjernes:

- Skyd mejerirummet op og træk ud.

Sådan monteres:

- Skyd monteringen ind og ned, således at krogene sidder sikkert fast på dørrammen.

Sådan fjernes mejeridøren:

- Skub på siderne af mejeridøren og træk ud.

Sådan monteres mejeridøren:

- Skyd siderne af mejeridøren ind i mejerirummet, indtil ophængstapperne falder på plads.

Justerbare dybe vippe-ud dørskuffer (på nogle modeller)

De justerbare dybe vippe-ud dørskuffer giver nem adgang til madprodukter, som opbevares i døren.

Sådan fjernes skuffen:

- Vip skuffen ud.
- Træk ud af rammen i en lige bevægelse.

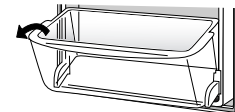

Sådan monteres skuffen:

- Vip forenden af skuffen en smule nedad.
- Skyd ind i rammen og vip op til opretstående position.

Sådan flyttes skufferammen til et andet sted:

- Fjern skuffen.
- Løft rammen op og træk ud i en lige bevægelse.

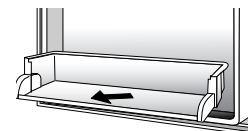

Placer rammen det nye sted.

Dørbokse

Dørbokse kan flyttes, så de tilpasses individuelle opbevaringsbehov.

Sådan fjernes:

- Løft skålen op og træk ud i en lige bevægelse.

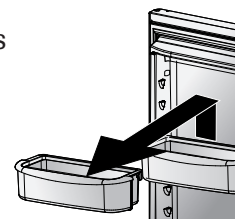

Sådan monteres:

- Placer skålen i den ønskede dørrammeholder, skub ned, indtil skålen stopper.



Friskvarefunktioner

Opbevaringsskuffer

Fugtighedskontrollerede friske skuffer

De friske skuffer skaber et miljø med højere fugtighed til frisk frugt og grønt-opbevaring.

Kontrolpanel

Frisk kontrolskiven regulerer mængden af fugtighed i friskskuffen. Drej kontrolskiven hen mod **Fruit** (frugt) indstilling for varer med skind. Drej kontrolskiven hen mod **Vegetables** (grøntsager) for varer med blade.



Sådan fjernes:

- Træk skuffen ud så langt som muligt. (På valgte modeller, tryk tabulator for at frigive skuffer fra skinner). Hold forenden af skuffen opad og træk ud i en lige bevægelse.

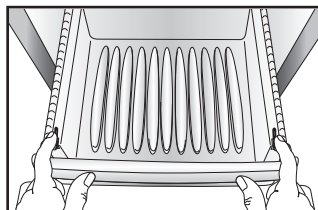

Sådan monteres:

- Sæt skuffen ind i rillerne og skub tilbage på plads.

Bemærk: For at opnå de bedste resultater så hold de friske skuffer tæt lukkede.

Temperatur-kontrolleret skuffe (på nogle modeller)

Denne skuffe kan bruges til opbevaring af forskellige varer.

Skuffen indeholder en kontrol, der regulerer lufttemperaturen i skuffen. Sæt kontrolskiven på **Cheese** (ost) for at danne en normal køleskabstemperatur. Brug **Meats** (kød) indstillingen til kød.

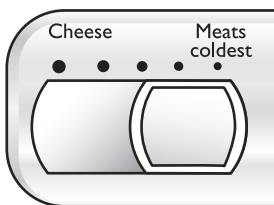

Tilbehør

Skridsikre underlag (på nogle modeller)

De skridsikre underlag forebygger, at varer skrider rundt i dørboksene. De skridsikre underlag kan fjernes og vaskes i maskine hvis de sættes i øverste hylde i opvaskemaskinen, således kan de nemt rengøres.

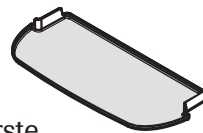

Tildækket opbevaringsskål (på nogle modeller)

Opbevaringsskålen har et låg og flytbar æggebakke. Når bakken fjernes, kan der opbevares varer som en standard æggebakke, is, osv.

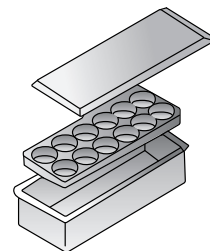

Beholder til store flasker/tætssluttende beholder (på nogle modeller)

Beholderen til store flasker forhindrer, at store flasker vælter forover. Beholderen kan placeres over alle flytbare dørbokse.

Den tætssluttende beholder, som sidder fast på beholderen til store flasker, holder flasker og andre beholdere på plads, når døren åbner eller lukker. Juster den tætssluttende beholder ved at skyde den fra side til side.

Æggebakke med håndtag (typer varierer/på nogle modeller)

Æggebakken med håndtag har plads til et tolv eller flere æg. Den kan fjernes for at blive sat på køkkenbordet eller for at blive vasket.

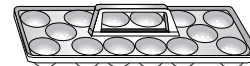



Fryserfunktioner

Hylder og kurve

Fast fryserhylde

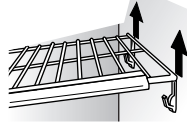

Sådan fjernes klemmemonterede hylder:

- Løft hylde fra vægmonteringsklemmer og træk venstre side af hylde ud af vægmonteringshuller.

Sådan monteres klemmemonterede hylder:

- Placer venstre side af hylde i monteringshuller og tryk ned ind i vægmonteringsklemmer.

Hylder

Hylderne kan fjernes for at tilpasses til individuelle opbevaringsbehov.

Sådan fjernes hylde:

- Klips højre side af hylde fri fra skabsgitteret og skyd det mod højre.

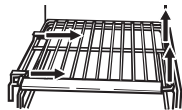

Sådan monteres hylde:

- Udskift hylde i den venstre side af skabsgitteret. Klips hylde fast til højre skabsgitter.

Kurve og skuffer

Kurve og skuffer (typer kan variere) kan skydes ud for nem tilgang til varerne bagest.

Sådan fjernes:

- Træk ud så langt som muligt. Løft forenden af kurven op og fjern den.



Sådan monteres:

- Skyd kurven eller skuffen ind i skabsgitteret. Løft forenden af kurven eller skuffen op og skyd bagud i køleskabet.

Isopbevaringskurv

Isopbevaringskurven findes under den automatiske ismaskine.



Sådan fjernes:

- Hæv ismaskinarmen for at deaktivere ismaskinen. Løft forenden af kurven og træk ud så langt som muligt. Løft forenden af kurven op og fjern den.

Sådan monteres:

- Skyd kurven ind i holderen under ismaskinen, indtil kurven glider ind på plads. Sænk ismaskinarmen for at aktivere ismaskinen.

Vigtigt: Iskuren skal sidde rigtigt fast, før ismaskinen virker korrekt. Drej boret bag kurven mod uret (som vist) for at sætte iskuren korrekt ud for boret.

Dørbevaring

Justerbare dørbokse

Dørbokse kan flyttes for at tilpasses til individuelle opbevaringsbehov.

Sådan fjernes:

- Løft dørboksen op, indtil den er fri af rillerne på dørbeklædningslisten, træk derefter dørboksen ud i en lige bevægelse.

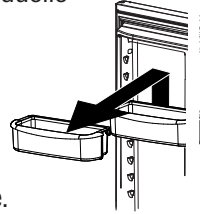

Sådan monteres:

- Skyd skålen ind over den ønskede dørbeklædningslistesrille og skub nedad, indtil skålen stopper.

Fast dørboks (på nogle modeller)

Den faste dørboks findes i den øverste sektion af fryserdøren.

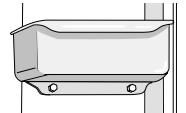

Vigtigt: Fast dørboks kan ikke justeres. Hvis skålen flyttes, deaktiveres lyset i fryseren ikke, når døren lukkes.

Vip-ud dørbokse (på nogle modeller)

Vip-ud dørboksen giver let adgang til madvarer, som opbevares i døren.

Sådan fjernes skålen:

- Vip skålen ud.
- Træk den ud af rammen i en lige bevægelse.

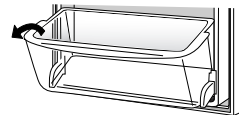

Sådan monteres skålen:

- Vip forsiden af skålen lidt nedad.
- Skyd ind i rammen og tip op til opretstående position.

Sådan flyttes skålerammen til et andet sted:

- Fjern skålen.
- Løft rammen op og træk ud i en lige bevægelse.

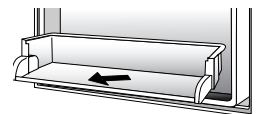

Skyd rammen ind og ned til det nye sted.

Drop-down fryserdørkurv (på nogle modeller)

Disse kurve giver en nemt tilgængelig opbevaringsplads til frosne madvarer, som har tendens til at rode rundt, såsom grøntsager i poser.

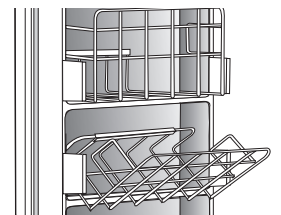

Is og vand

Dispenserfunktioner (på nogle modeller)

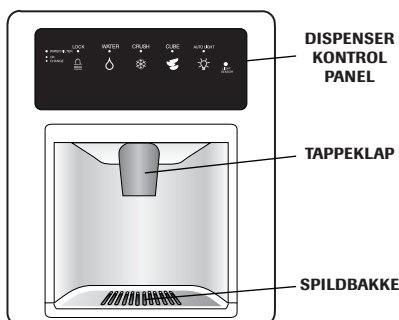

Dispenserlampe (på nogle modeller)

Lys aktiveres inde i dispenserområdet, når der tappes is eller vand på fuld styrke ved hjælp af dispenserknappen.

Dispenserknappen

Dispenserknappen findes på bagvæggen på dispenserområdet. Når dispenserknappen trykkes ind, vil den valgte indstilling på dispenserens kontrolpanel tappes.

Flytbar bakke

Den flytbare bakke i bunden af dispenserområdet er designet til at samle små mængder af spildt vand og kan nemt fjernes for at blive rengjort og tømt.

Vigtigt: Spild i den flytbare bakke afledes ikke. Lad ikke bakken flyde over. Hvis den alligevel gør det, så flyt bakken og tør op.

Sådan bruges vanddispenser

⚠ FORSIGTIG

For at undgå person- eller tingskade, bemærk venligst følgende:

- Stik **ikke** fingre, hænder eller fremmede objekter ind i dispenseråbningen.
- Brug ingen skarpe objekter til at hakke i isen.
- Lad **ikke** isen falde direkte ned i et tyndt glas, kostbart porcelæn eller fine krystalglas.

Sådan bruges ismaskinen

- Skub armen ned fra dens låste position for at tænde ismaskinen.

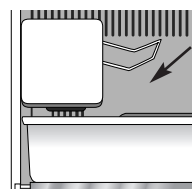

- Løft armen op til låst position for at slukke ismaskinen.

Bemærk: Den første gang dispenserens bruges, vil der være en forsinkelse på et til to minutter, mens vandtanken fyldes, før vand kan tappes. Smid de første 10-14 glas vand ud, efter køleskabet første gang er blevet tilsluttet husstandens vandforbindelse og efter lange perioder, hvor den ikke er blevet brugt.

Sådan bruges dispenserknappen:

- Vælg vandindstilling på dispenserens kontrolpanel.
- Pres en solid, bredmundet beholder op mod dispenserknappen. Når du vil have knust is, så hold beholderen så tæt på slisken som muligt for at reducere sprøjt.
- Slip tryk på dispenserknappen for at stoppe vandudledning. Lidt vand vil måske stadig løbe ud og vil samle sig i spildbakken. Større spild bør tørres op.

Is og vand

Dispenserkontrol (på nogle modeller) (kontrolfunktioner varierer fra model til model)

Sådan betjenes ismaskinen

Sådan tappes is:

- Vælg **Crushed** (knust) eller **Cubes** (isterninger) isindstilling ved at trykke på knappen på dispenserkontrolpanelet. Grønt lys over knappen indikerer dit valg af indstilling.
- Pres beholder ind imod dispenserknappen. Når der tappes knust is, så hold beholderen så tæt på slisken som muligt for at reducere sprøjt.

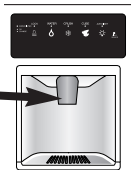

Noter:

- Der kan ikke skiftes indstilling, mens ismaskinen er i brug.
- Hvis dispenseren (på nogle modeller) er aktiv i mere end to minutter, vil en automatisk låsesensor slukke for strømmen til dispenserområdet. Se *Dispenser Lås* for information til, hvordan man låser op.

Dispenserlås (på nogle modeller)

Dispenserlåsen forebygger, at is eller vand kan tappes.

Sådan låses dispenseren:

- Tryk og hold ned på **Lock** (lås) knappen i tre sekunder. En grøn kontrollampe over knappen vil tændes, når dispenseren er låst.

Sådan låses dispenseren op:

- Hold **Lock** knappen inde i tre sekunder. Den grønne kontrollampe vil slukkes.

Vandfilterkontrollampen (på nogle modeller)

Vandfilterkontrollampen fungerer som en påmindelse om at udskifte vandfilteret. Grønt lys indikerer, at filteret er i god stand. Rødt lys indikerer, at filteret bør udskiftes. Når lampen bliver rød, vil den forblive rød, indtil den er blevet nulstillet.



Sådan nulstilles indikatoren:

- Tryk og hold både **Lock** og **Water** (vand) knapperne nede samtidigt i fire sekunder. Den grønne filterstatus indikatorlampe vil blinke tre gange, når funktionen er blevet nulstillet.



Autolys (på nogle modeller)

Autolysfunktionen aktiverer dispenserlampen ved halv styrke, når lyssensor fornemmer, at belysningen i rummet er svag.



Sådan aktiveres autolys:

- Tryk på **Auto Light** (autolys) knappen. Et grønt indikatorlys over knappen lyser op, når sensoren er aktiv.

Sådan deaktiveres autolys:

- Tryk på **Auto Light** knappen. Den grønne indikatorlampe slukkes.

Bemærk: Dispenserlampen virker alt efter om Auto Light (Autolys) er sat på ON eller OFF..

Hvilemodus (på nogle modeller)

Når aktiveret, deaktiverer Hvilemodus kontrollamperne, mens kontrollen stadig kan bruges.

Sådan aktiveres hvilemodus:

- Tryk og hold **Lock** og **Auto Light** knapperne nede samtidigt i tre til fire sekunder. Efter tre til fire sekunder vil dispenserlampen slukke.



Sådan deaktiveres hvilemodus:

- Tryk og hold både **Lock** og **Auto Light** knapperne nede samtidigt i tre til fire sekunder. Efter tre til fire sekunder vil dispenserlampen aktivere.

Noter:

- Dispenserlampen aktiveres ikke under denne indstilling.
- Hvis strømmen svigter, vil kontrollen forblive på hvilemodus, når strømmen kommer tilbage.

Fjernelse af vandfilter og montering (udvalgte modeller)

⚠ ADVARSEL

For at undgå alvorlig sygdom eller dødsfald, brug ikke køleskabet, hvor vandet er urent eller af ukendt kvalitet uden tilstrækkelig desinficering før eller efter filteret.

⚠ FORSIGTIG

Efter montering af et nyt filter skal man altid tappe vand i to minutter, før filteret eventuelt fjernes. Luft fanget i systemet kan forårsage, at vand og patron bliver skudt ud igen. Vær forsigtig, når de fjernes.

- Gennemløbsklappen filtrerer ikke vandet. Hav en ny patron parat, når filterudskiftning er nødvendig.
- Hvis vandfiltreringssystemet er frosset til, så udskift filterpatronen.
- Hvis systemet ikke har været brugt i adskillige måneder, eller vandet har en ubehagelig smag eller lugt, så skyl systemet igennem ved at tappe vand i to til tre minutter. Hvis den ubehagelige smag bliver ved, så udskift filterpatron.

Første installation

Vandfilteret sidder øverst til højre i friskvarerummet.

1. Fjern den blå gennemløbsklap og gem til senere brug.
2. Fjern forseglingsmærkat fra enden af filtret og sæt på filtrets hoved.
3. Roter forsigtigt med uret, indtil filtret stopper. Luk filterlåget, så det siger klik.
4. Reducer vandtryk ved at tappe luft fra systemet. Lad vandet løbe gennem dispenserens uden stop i to minutter, indtil vandstrømmen løber jævnt. Ved første brug kan forventes en forsinkelse på ca. et til to minutter, fordi tanken skal fyldes op.

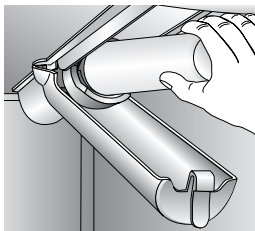
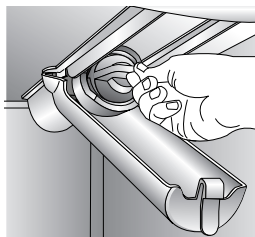

- yderligere gennemskylning kan være nødvendig i nogle huse, hvor vandet er af dårlig kvalitet.

Udskiftning af vandfilter

Vigtigt: Luft fanget i systemet kan forårsage, at vand og patron skydes ud. Vær forsigtig, når den fjernes.

1. Drej filtret mod uret, indtil det frigøres fra filterhovedet.
2. Vrid vand ud af filtret og ned i køkkenvasken, og smid ud sammen med almindeligt skrald.
3. Tør overskydende vand op i filterlåget og fortsæt med *Første Installation*, pkt. 2 og 4.

Filtret bør udskiftes mindst en gang hver 12. måned.

Vigtigt: Vandkvalitet og -mængde afgør levetiden på vandfilterpatronen. Hvis vandforbruget er stort, eller hvis vandet er af dårlig kvalitet, kan udskiftning være nødvendig oftere.

For at købe en ny vandfilterpatron, kontakt din forhandler.

Dispensersfunktionen kan bruges uden vandfilterpatron. Hvis du vælger denne mulighed, så udskift filter med blå gennemløbsklap.

PuriClean II Systemspecifikation og ydelsesdataark Køleskabsvandfilterpatron

Specifikationer

Gennemstrømsmængde (maks.).....	0.78 GPM (2.9 L/min)
Mærkelevetid OWF51-NI300 (maks.).....	750 gallons/2838 liter
Maks. driftstemperatur.....	100° F / 38° C
Påkrævet mindstetryk.....	35 psi / 241 kPa
Min. driftstemperatur.....	33° F / 1° C
Maks. driftstryk.....	120 psi / 827 kPa

Tablet over ydelsesdata

Norm Nr. 42: Æstetiske effekter								
Parameter	USEPA MCL	Indstrømmende koncentration	Indstrømnings gennemsnit	Udstrømnings-		Reduktion i %		Påkrævet min.-reduktion
				Gennemsnit	Maks.	Gennemsnit	Min.	
Klorin	–	2.0 mg/l ± 10%	1,88 mg/L	<0,05 mg/L	0,06 mg/L	>97,26%	96,84%	50%
T & O	–	–	–	–	–	–	–	–
Partikulat**	–	mindst 10.000 partikler/ml	5.700.000 #/ml	30.583 #/ml	69.000 #/ml	99,52%	98,94%	85%

Norm Nr. 53: Helbredsmæssige effekter								
Parameter	USEPA MCL	Influent Challenge Concentration	Indstrømnings gennemsnit	Udstrømnings-		Reduktion i %		Påkrævet min.-reduktion
				Gennemsnit	Maks.	Gennemsnit	Min.	
Turbiditet	1 NTU**	11 ± 1 NTU***	10,73 NTU	0,36 NTU	0,049 NTU	97,09%	95,20%	0,5 NTU
Cyster	99,5% reduktion	Minimum 50.000/l	220.000 #/L	<1	<1	>99,99%	>99,99%	>99,95%
Asbest	99% reduktion	10 ⁷ 10 ⁶ fibre/l; fibre >10 mikrometer i længde	155 MF/L	<1	<1	>99,99%	>99,99%	99%
Bly med pH 6.5	0,015 mg/l	0,15 mg/L ± 10%	0,153 mg/L	<,001	<,001	>99,35%	>99,35%	0,10 mg/L
Bly med pH 8.5	0,015 mg/l	0,15 mg/L ± 10%	0,150 mg/L	<,001	<,001	>99,35%	>99,35%	0,10 mg/L
Kviksølv med pH 6.5	0,002 mg/l	0,006 mg/L ± 10%	0,006 mg/L	0,00026	0,0005	98,72%	90,91%	0,002 mg/L
Kviksølv med pH 8.5	0,002 mg/l	0,006 mg/L ± 10%	0,006 mg/L	0,0008	0,0015	98,72%	75,93%	0,002 mg/L
Lindan	0,0002 mg/l	0,002 mg/L ± 10%	0,002 mg/L	0,000025	0,00007	98,72%	96,50%	0,0002 mg/L
Toxafen	0,003 mg/l	0,015 mg/L ± 10%	0,015 mg/L	<0,001	<0,001	92,97%	91,67%	0,003 mg/L
Atrazin	0,003 mg/l	0,009 mg/L ± 10%	0,00873 mg/L	<0,002	<0,002	76,99%	75,31%	0,003 mg/L

* Testet ved brug af en flowrate på 2,9 L/min; tryk på 413,1 kPa; pH på 7,5 ± 0,5; temp. på 20° ± 3° C under standard laboratorieforhold, dog kan den faktiske ydeevne variere. Health Claim Performance testet og certificeret af NSF International

** Målt i Partikler /ml. Partikler brugt var 0,5 - 1 mikroner

*** NTU - Nefelometriske Turbiditetsheder



Testet og kontrolleret af NSF International for ANSI/NSF normerne 42 & 53 i 750-modelle for reduktion af:

Norm nr. 42: Æstetiske virkninger

Reduktion af smag og lugt
Klorsmag og -lugt
Mekanisk filtreringsenhed
Partikulat-reduktionsklasse: 1

Norm nr. 53: Helbredsmæssige virkninger

Kemisk reduktionsenhed
Bly, Atrazin, Lindan, Kviksølv & Toxafen
reduktion
Mekanisk filtreringsenhed
Cyste, turbiditet og asbest reduktion

Påkrævet ved generel anvendelse

Læs dette ydelsesdataark og sammenlign denne enheds ydeevne med dine faktiske vandbehandlingsbehov.

Brug IKKE dette produkt, hvor vandet er mikrobiologisk farligt eller af ukendt kvalitet uden passende desinfektion før eller efter systemet. Systemer, der er certificeret for cysterreduktion kan bruges til desinficeret vand, som kan indeholde bortfiltrerbare cyster.

BRUG KUN KOLD VANDUDLEDNING. TJEK FOR OVERENSSTEMMELSE MED STATENS OG KOMMUNENS LOVE OG REGLER.

Passende udskiftning af filterpatron er essentiel for tilfredsstillende ydeevne af dette filtreringssystem. Referer til den rigtige sektion i din betjeningsvejledning for information om generel brug, vedligeholdelse og fejlfinding.

Dette system er testet i overensstemmelse med ANSI/NSF 42 og 53 om reduktion af emnerne nævnt ovenfor. Koncentrationen af de indikerede emner i vand, som løber ind i systemet, er reduceret til en koncentration, som er mindre end eller lig med den tilladelige grænse for vand, der forlader systemet, som specificeret i ANSI/NSF 42 og 53.



Tips om opbevaring af mad

Opbevaring af friskvarer

- Friskvarerummet i et køleskab bør holdes mellem 1°-4° C med en optimal temperatur på 3° C. For at tjekke temperaturen, placer et termometer i et glas vand og placer midt i køleskabet. Tjek efter 24 timer. Hvis temperaturen er over 4° C, så juster kontrollen som forklaret på side 231-233.
- Undgå overfyldning af køleskabshylderne. Dette reducerer cirkulationen af luft omkring maden og forårsager ujævn afkøling.

Frugt og grønt

- Opbevaring i de friske skuffer fanger fugtighed for bedre at holde den friske og sprøde kvalitet hos frugt og grønt i længere tid (se side 236).
- Sorter frugter og grøntsager før opbevaring og brug stødte eller bløde emner først. Smid de, som har tegn på forrådnelse, væk.
- Pak altid madvarer med stærk duft ind, såsom løg og kål så lugten ikke overføres til andre madvarer.
- Mens grøntsager skal have en vis mængde fugt for at forblive friske, kan for megen fugt forkorte opbevaringstiden (især grøntsager med blade). Tør grøntsagerne godt før opbevaring.
- Vent med at vaske friskvarer før lige før brug.

Kød og ost

- Råt kød og fjerkræ bør pakkes grundigt ind, så lækning og deraf følgende forurening af andre madprodukter ikke sker.
- Af og til vil der forme sig mug på overfladen af hårde oste (Swiss, Cheddar, Parmesan). Skær mindst ca. 2 1/2 cm af omkring og under det muginficerede område. Hold kniven eller redskab væk fra muggen. Forsøg ikke at redde individuelle osteskiver, bløde oste, hytteost, smøreoste, creme fraiche eller yoghurt, hvis der opstår mug.

Mejeriprodukter

- De fleste mejeriprodukter såsom mælk, yoghurt, creme fraiche og hytteost har "mindst holdbar til"-datoer på kartonerne, som indikerer den passende opbevaringstid. Opbevar disse madprodukter i deres originale karton og sæt på køl umiddelbart efter køb og efter brug.

Opbevaring af frosne varer

- Fryserummet på et køleskab bør holdes på ca. -17° C. For at tjekke temperaturen, kan man placere et termometer mellem de frosne pakker og tjekke efter 24 timer. Hvis temperaturen er over -17° C, så juster kontrollen som beskrevet på side 231-233.
- En fryser fungerer mere effektivt, når den er mindst to tredjedele fuld.

Sådan pakkes madprodukter, der skal nedfryses

- Klem så meget luft som muligt ud af pakkerne og sikr dig, at de ordentlig lukkede. For at minimere dehydrering og kvalitetsforringelse, så brug aluminiumsfolie, frysewrap, fryseposer eller lufttætte beholdere. Indfanget luft kan forårsage, at madprodukterne tørrer ud, ændrer farve og udvikler en bismag.
- Overindpak friskt kød og fjerkræ med passende frysewrap før nedfrysning.
- Nedfrys ikke kød, der har været helt tøet op.

Opfyldning af fryseren

- Undgå at lægge for meget varm mad ind i fryseren på samme tid. Dette overbelaster fryseren, forsinker hastigheden af nedfrysning og kan hæve temperaturen på allerede nedfrosne madprodukter.
- Lad der være lidt plads mellem pakkerne så kold luft frit kan cirkulere, så madprodukterne nedfryses så hurtigt som muligt.
- Undgå at opbevare produkter, som er svære at nedfryse, såsom is og appelsinjuice på hylderne i fryserdøren. Disse produkter skal hellere opbevares inde i fryseren hvor temperaturen varierer mindre, når døren åbnes.

⚠ ADVARSEL

For at undgå elektrisk stød som kan forårsage alvorlig personskade eller dødsfald, så afbryd strømmen til køleskabet, før det rengøres. Efter rengøring, tilslut strømmen.

⚠ FORSIGTIG

Vær opmærksom på følgende for at undgå person- eller tingskade:

- Læs og følg producentens anvisninger om alle rengøringsmidler.
- Put **ikke** kurve, hylder eller tilbehør i opvaskemaskinen. Tilbehør kan knække eller blive bøjet af dette.

Køleskabsrengøringsliste

PART	BRUG IKKE	BRUG
<p>Glatte eller teksturerede malede døre og eksteriør (udvalgte modeller) <i>Beskadigelse af finish p.g.a. forkert anvendelse af rengøringsprodukter eller ikke anbefalede produkter dækkes ikke af produktets garanti.</i></p>	<p>Slibende og ru rengøringsredskaber Ammoniak Klorin blegemiddel Koncentrerede rengøringsmidler eller opløsningsmidler Metal eller plastik-teksturerede skuresvampe</p>	<p>Brug 4 spiseskefulde baking soda opløst i 1 liter varmt sæbevand. Rengør overflader med rent, varmt vand og tør umiddelbart efter for at undgå striber.</p>
<p>Indvendigt i køleskabsrummet</p>		
<p>Rustfri ståldøre og eksteriør (på nogle modeller) Vigtigt: <i>Skade på rustfri stålfinish forårsaget af ukorrekt brug af rengøringsprodukter eller ikke-anbefalede produkter er ikke dækket af dette produkts garanti.</i></p>	<p>Slibende og ru rengøringsredskaber Ammoniak Klorin blegemiddel Koncentrerede rengøringsmidler eller opløsningsmidler Metal eller plastik-teksturerede skuresvampe Eddikebaserede produkter Citrusbaserede rengøringsprodukter</p>	<p>Brug varmt sæbevand og en blød, ren klud eller svamp. Rengør overflader med rent, varmt vand og tør umiddelbart efter for at undgå striber. For at polere og undgå fingeraftryk brug efterfølgende Stainless Steel Magic Spray (del nr. 20000008)*.</p>
<p>Dørtætning</p>	<p>Slibende og ru rengøringsredskaber Metal eller plastik-teksturerede skuresvampe</p>	<p>Brug varmt sæbevand og en blød, ren klud eller svamp.</p>
<p>Kondensrulle <i>Fjern bundristen for adgang.</i></p>	<p>Alt andet end en støvsuger</p>	<p>Brug spidsen af en støvsugerslange.</p>
<p>Kondensventilation-sudledningsrist <i>Se bagsiden af køleskabet.</i></p>		<p>Brug spidsen af en støvsugerslange med et blødt støvsugermundstykke.</p>
<p>Tilbehør <i>Hylde, kurve, skåle, skuffer osv.</i></p>	<p>En opvaskemaskine</p>	<p>Følg fjernelses- og monteringsanvisninger fra rette funktionssektion. Lad tilbehør tilpasse sig til værelsestemperaturen. Fortynd et mildt rengøringsmiddel og brug en blød ren klud eller svamp til at gøre rent med. Brug en stiv plasticbørste til at komme ind i sprækker. Rengør overflader med rent varmt vand. Aftør glasplader og gennemsigtige emner for at undgå skjolder.</p>

Sådan fjernes lugt fra køleskabet

⚠ ADVARSEL

For at undgå elektrisk stød som kan forårsage alvorlig personskade eller dødsfald, så afbryd strømmen til køleskabet før rengøring. Efter rengøring tilsluttes strømmen igen.

1. Fjern al mad og sluk køleskabet, så det står på **OFF**.
2. Afbryd strømmen til køleskabet, dvs. træk stikket ud.
3. Rengør indvendige overflader, inkl. sidevægge, bund, loft, skuffer, hylder og opbevaringsboks som beskrevet i anvisningerne.
4. Fortynd et mildt rengøringsprodukt og gnid opløsningen ind i sprækker med en plastic opvaskebørste. Lad stå i fem minutter. Rens overfladerne med varmt vand. Aftør overflader med en blød, ren klud.
5. Vask og tør alle flasker, opbevaringsbeholdere og krukker. Smid rådne eller udløbne varer ud.
6. Pak lugtende madvarer ind i tætsluttende beholdere for at undgå, at lugt opstår igen.
7. Tilslut strømmen til køleskabet igen og sæt madvarerne tilbage i køleskabet.
8. Lad køleskabet køle til igen.
9. Tjek efter 24 timer, om lugten er væk.

Hvis der stadig er lugtgener:

1. Fjern skuffer og sæt dem på øverste hylde i køleskabet.
2. Fyld køle- og fryseafdelingen – inkl. døre – med sammenkrøllede avisider uden farveblæk.
3. Anbring nogle grillkulbriketter tilfældigt mellem aviserne.
4. Luk dørene og lad stå i 24 til 48 timer.

Energispareråd

- Undgå at overfylde køleskabshylderne. Dette reducerer luftcirkulationen omkring mad og gør, at køleskabet arbejder mere.
- Undgå at lægge for meget varm mad ind i køleskabet på en gang. Dette overbelaster fryserummene og forsinker nedkølingshastigheden.
- Brug ikke aluminiumsfolie, vokspapir eller køkkenrulle som hyldebeklædning. Dette sænker luftgennemstrømningen og gør, at køleskabet fungerer mindre effektivt.
- En fryser, som er to tredjedel fuld, arbejder mest effektivt.
- Placer køleskabet det koldeste sted i lokalet. Undgå steder med direkte sollys eller tæt ved varmerør, kasseapparater eller andre varmekilder. Hvis dette ikke er muligt, så isoler de ydre flader ved hjælp af et skab eller et ekstra stykke isolationsmateriale.
- Rengør tætslutningspanelerne i dørene hver tredje måned i overensstemmelse med rengøringsanvisninger. Dette vil sikre, at døren lukker rigtigt til, og at køleskabet arbejder effektivt.
- Brug tid på at organisere varerne i køleskabet for at reducere mængden af tid, døren står åben.
- Sikr dig, at dine døre lukker sikkert til ved at stille køleskabet i vater som anvist i installationsanvisningerne.
- Rengør kondensruller som beskrevet under rengøringsanvisninger hver tredje måned. Det vil formindske energiforbruget og afkølingsydeevnen.



Pasning og rengøring

Sådan udskiftes elpærer

⚠ ADVARSEL

For at undgå elektrisk stød som kan forårsage alvorlig personskade eller dødsfald, så afbryd strømmen til køleskabet, før elpæren udskiftes. Efter udskiftningen tilsluttes strømmen igen.

⚠ FORSIGTIG

For at undgå person- eller tingskade, vær opmærksom på følgende:

- Lad elpæren afkøles.
- Hav handsker på, når elpæren udskiftes.

Øverste friskvarerum

Elpærene i det øverste friskvarerum findes bag frontpanelet. Ræk ind bag panel for at fjerne elpærene.

Nederste friskvarerum

1. Skub nederste klapper **(A)** på lampeafskærmningen op. Roter dækslet opad og lad låsene slippe **(B)**.
2. Fjern elpæren.
3. Udskift elpæren med en pære, som ikke er mere end 40 watts.
4. Indsæt øverste klapper **(B)** på lampeafskærmningen ind i rillerne og tryk nederste klapper **(A)** ind i rillerne.

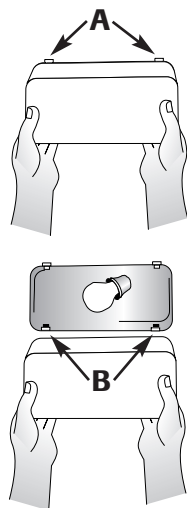

Øverste fryseafdeling

1. Fjern isbakken ved at løfte fronten af bakken op og derefter trække den ud.
2. Fjern lampeskærmen ved at trykke øverst til højre på skærmen og rotere den nedad.
3. Fjern elpæren. Udskift med pære **på max 40 watt**.
4. Roter skærmen opad, tryk let ind på plads.
5. Sæt isbakken tilbage ved at skyde den ind, indtil den sidder på plads.

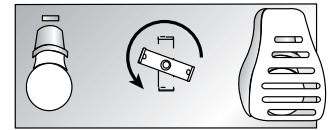

Nederste fryseafdeling

1. Tryk begge sider af lampebeskytteren indad for at fjerne den.
2. Fjern elpæren. Udskift med pære, som **ikke er stærkere end 40 watt**.
3. Tryk begge sider af lampebeskytteren indad for at sætte den på plads.

Is og vanddispenser

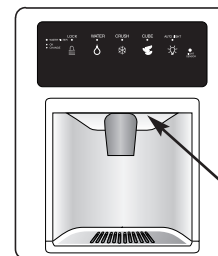

Her er elpæren

1. Find elpæren inde i den øverste kant på dispenserrammen. Skru ud for at fjerne den.
2. Udskift elpæren med en **E10, 6-watt, 250 volt pære**.

Forberedelse før ferien

⚠ FORSIGTIG

Hvis dit køleskab har en dispenser, og det måske vil blive frostgrader, der hvor køleskabet er, skal vandsystemet tømmes af en autoriseret servicetekniker.

Under kortere ferier eller fravær (tre måneder eller mindre):

1. Fjern alle forgængelige varer.
2. Hvis ingen kommer og tjekker køleskabet mens du er væk, så fjern også alle frysevarer.
3. Hvis dit køleskab har ismaskine:
 - Sluk for vandtilførslen mindst en dag før afrejsen.
 - Efter den sidste tapning af isklumper, så løft armen og sæt den på **OFF**.
 - Tøm isbakken.
4. Hvis temperaturen i rummet, hvor køleskabet står, vil komme ned under 13° C, bør anvisningerne for længerevarende ferier eller fravær følges.

Under længere ferier eller fravær (mere end tre måneder) **ELLER** hvis temperaturen i rummet hvor køleskabet står, vil komme ned under 13° C:

1. Fjern madvarer.
2. Hvis dit køleskab har ismaskine:
 - Sluk for vandtilførslen til ismaskinen mindst en dag før afrejsen.
 - Efter den sidste tapning af isklumper, så løft armen og sæt den på **OFF**.
 - Tøm isbakken.
3. Hvis dit køleskab har dispenser med vandfilter, så fjern vandfilterpatron og indsæt filtergennembløbet. Smid den brugte patron ud.
4. Drej fryserkontrolskiven hen på **OFF**.
5. Afbryd strømmen til køleskabet, træk stikket ud.
6. Rengør kølerummet i begge afdelinger med en baking sodaopløsning og en ren, blød klud (fire spiseskefulde baking soda i 1 liter varmt vand).
7. Aftør grundigt.
8. Lad dørene stå åbne for at undgå mug og skimmel.

Når du vender tilbage:

Efter kort ferie eller fravær:

For modeller med automatiske ismaskiner eller dispensere

- Tilslut vandforsyningen igen og tænd for tilførselsventilen (se side 227).
- Hold et vågent øje med vandtilførslen i 24 timer og korriger om nødvendigt lækager.
- Fyld 10-15 glas vand fra dispenseren for at gennemskylle systemet.
- Genstart ismaskinen.
- Smid mindst de første tre portioner isklumper ud.

Efter en lang ferie eller lang tids fravær:

- Hvis dit køleskab har en automatisk ismaskine, så genforbind vandforsyningen og tænd for tilførselsventilen (se side 227).
- Tilslut køleskabet igen og nulstil kontroller (se side 231-233).
- Hold øje med vandtilførslen i 24 timer og korriger om nødvendigt lækager.

På dispensermodeller lad vandet løbe gennem dispenseren i mindst tre minutter med gennembløbspatronen på plads, herefter monteres filteret (se side 240).

- efter vandfilteret er monteret, så lad vandet løbe gennem dispenseren uafbrudt i mindst to minutter, eller indtil vandet løber i en jævn strøm. I starten kan der være en forsinkelse på et til to minutter i vandtapningen, mens tanken inde i automaten fyldes op.
- Genstart ismaskinen.
- Smid is produceret i løbet af de første 12 timer ud (mindst de første tre tankfulde).

Forberedelse til en flytning

- Følg ovenstående anvisninger vedrørende længere ferie/fravær frem til punkt 7.
- For at undgå skader på løse objekter såsom hylder og skuffer, så fastgør dem med tape.
- Tape også dørene fast, så de holdes lukkede.
- Brug en vippevogn, når køleskabet flyttes. Vip **ALTID** køleskabet fra siden eller bagfra, **ALDRIG** fra forsiden.

Funktionslyde

Der kan være funktionslyde i de nye køleskabsmodeller, som ikke fandtes eller var anderledes i ældre køleskabsmodeller pga. de løbende designforbedringer. Disse forbedringer bliver lavet for at skabe et køleskab, som er bedre til opbevaring af madvarer, er mere energibesparende, og mere lydløst. Netop fordi nye køleskabe er mindre støjende kan lyde, som før blev overdøvet, nu bedre høres. Mange af disse lyde er normale. Bemærk venligst, at overflader, som støder op til køleskabet såsom vægge, gulve og skabe, kan få lydene til at lyde højere. Her følger nogle af de normale lyde, som kan høres fra et nyt køleskab.

LYD	MULIGE ÅRSAGER	LØSNING
Klik	• Frysekontrollen (A) klikker, når kompressoren starter og stopper.	• Normal betjening
	• Afrimningstimeren eller den elektriske fugtkontrol (på nogle modeller) (B) lyder som et elektrisk ur og slår afrimningsprogrammet fra og til.	• Normal betjening
Luftblæsen eller snurren	• Kondensatoren (D) laver også denne lyd, når den arbejder.	• Normal betjening
	• Fryserpropellen (C) laver denne lyd, når den arbejder.	• Normal betjening
	• Fryserpropellen (C) sætter farten ned, når fryseren åbnes.	• Normal betjening
Skulpen eller boblende lyde	• Evaporatoren (E) og varmeudstrømningen (F) laver også denne lyd.	• Normal betjening
Dunken	• Isterninger fra ismaskinen, som falder ned i iskurven (G) .	• Normal betjening
	• Dispenserisslisken (H) , som lukker	• Normal betjening
Vibrerende lyd	• Kompressoren (I) laver en pulserende lyd, mens den arbejder.	• Normal betjening
	• Køleskabet står ikke i vater.	• Se <i>Nivellering</i> (se side 230).
Summen	• Ismaskinens vandventil (J) summer, når ismaskinen fyldes med vand.	• Normal betjening
Brummen	• Ismaskinen (K) står i 'ON' position uden vandtilførsel.	• Normal betjening
	• Isboret (L) summer, når boret bevæger isen udad, når der tappes is.	• Normal betjening
	• Kompressoren (I) kan lave en meget lys summen, når den arbejder.	• Normal betjening
	• Bremseventilen (M) åbner eller lukker issliskelemmen.	• Normal betjening

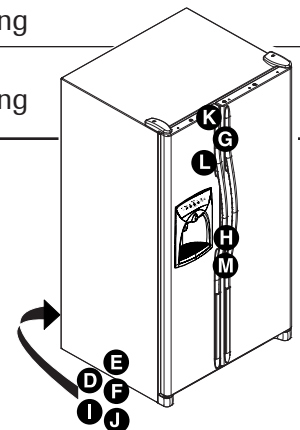
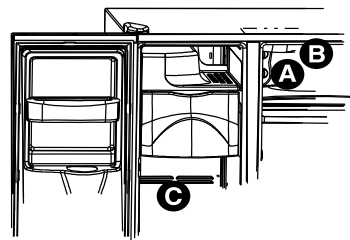

Fejlfinding

PROBLEM	MULIGE ÅRSAGER	FØLGENDE ANBEFALES
Frysekontrollen og lamperne er tændt, men kompressoren arbejder ikke.	Køleskabet er på afrimningsmodus.	Normal betjening. Vent 40 minutter og se, om køleskabet starter.
De temperaturkontrollerede skuffer er for varme.	Kontrolindstillingerne er for lave.	Se side 236 om kontrolindstillinger.
	Frysekontrollerne er sat for lavt.	Se side 231-233 om kontrolindstillinger.
	Skuffen er ikke placeret rigtigt.	Se side 236 om placering af skuffer.
Køleskabet virker ikke	Køleskabet er ikke sluttet til.	Slut køleskabet til strømstikket.
	Drejeskiven i fryseren er sat på OFF (på nogle modeller).	Se side 231-233 om kontroljustering.
	Touch temperaturkontrollerne er sat på “-” (på nogle modeller).	Se side 231-233 om kontroljustering.
	Sikringen er sprunget, eller afbryderen skal nulstilles.	Udskift sikringer, der er sprunget.
	Strømsvigt i bygningen.	Tjek afbryderen og nulstil hvis nødvendigt.
Køleskabet virker stadig ikke	Køleskabet er i stykker.	Ring til det lokale elforsyningselskab og spørg om eventuelt strømsvigt. Træk stikket ud og sæt madvarer over i et andet køleskab. Hvis der ikke er adgang til et andet køleskab, så læg is i fryserummet for bedre at bevare madvarer. Garantien dækker ikke tab af madvarer. Kontakt kundeservice for assistance.
Temperaturen på madvarerne er for kold	Kondensatorrullerne er beskidte.	Rengør i overensstemmelse med listen på side 243.
	Køleskabs- eller frysekontrollerne er sat for højt.	Se side 231-233 om kontroljustering.
Temperaturen på madvarerne er for varm	Døren lukker ikke ordentligt til.	Køleskabet står ikke i vater. Se side 230 for detaljer om, hvordan køleskabet stilles i vater.
		Tjek tætninger for at se, om de slutter tæt. Rengør hvis nødvendigt i overensstemmelse med listen på side 243.
		Tjek ting inde i køle- eller fryserummet, som måske forhindrer døren i at lukke til (f.eks. halvåbne skuffer, isbakker, for store beholdere eller dårlig indretning osv.)
	Indstillingerne skal justeres.	Se side 231-233 om kontroljustering.
	Kondensatorrullerne er beskidte.	Rengør i overensstemmelse med listen på side 243.
	Luftristen bagpå er blokeret.	Tjek placeringen af madvarer og sikr dig, at risten ikke er blokeret. Bageste luftriste findes bag friskvareskufferne.
	Døren er blevet åbnet ofte eller har stået åben i lang tid.	Nedsæt tiden, døren står åben. Organiser madvarer, så døren kun behøves åbnet i kort tid.
	Der er lige blevet lagt madvarer ind.	Giv nyligt indsat mad tid til at nedkøle til køle- eller frysetemperatur.
Der er lugtgener fra køleskabet	Madvarer med stærk lugt bør lægges i en tæt beholder eller pakkes godt ind.	Rengør i overensstemmelse med listen på side 243.
	De indvendige rum trænger til rengøring.	

fortsat...

PROBLEM	MULIGE ÅRSAGER	FØLGENDE ANBEFALES
Der dannes vanddråber på ydersiden af køleskabet.	Døren lukker ikke ordentligt til.	Tjek ting inde i køle- eller fryserummet, som måske forhindrer døren i at lukke til (f.eks. halvåbne skuffer, isbakker, for store beholdere eller dårlig indretning osv.) Se side 230 Nivellering.
	Dørtætningerne slutter ikke ordentligt til.	Rengør i overensstemmelse med listen på side 243.
	Fugtighedsniveauet er højt.	Normalt når der er meget fugtighed i luften.
	Kontrollerne skal justeres.	Se side 231-233 om kontroljustering.
Der dannes vanddråber på indersiden af køleskabet	Fugtighedsniveauet er højt, eller døren har været åbnet ofte.	Nedsæt tiden, døren står åben. Organiser madvarer, så døren kun behøves åbnet i kort tid.
	Dørtætningerne slutter ikke ordentligt til.	Rengør i overensstemmelse med listen på side 243.
Køleskabet eller ismaskinen laver uvante lyde eller virker, som om det/den støjer for meget	Normal betjening.	Se side 247.
De temperaturkontrolle rede skuffer og/eller friskvareskuffe kan ikke lukkes nemt i.	Indholdet i skuffen eller placeringen af varer i det øvrige kølerum forhindrer skuffen i at lukke til.	Omorganisér madvarer og opbevaringsbeholdere, så de ikke hindrer skufferne i at lukke til.
	Skuffen er ikke placeret rigtigt.	Se side 236 om korrekt placering af skuffer.
	Køleskabet står ikke i vater.	Se side 230 for detaljer om, hvordan køleskabet stilles i vater.
	Skuffeskinne er beskidte.	Rengør skuffeskinne med varmt sæbevand. Skyl og tør grundigt. Smør et tyndt lag vaseline på skuffeskinne.
Køleskabets maskine sætter i gang for ofte	Dørene er blevet åbnet ofte eller i lang tid ad gangen.	Nedsæt den tid, døren står åben. Organiser madvarer, så døren kun behøves åbnet i kort tid. Lad kølerummene tilpasse sig til den tid, døren har stået åben.
	Fugtigheden eller temperaturen i omgivelserne omkring køleskabet er høj.	Normal betjening.
	Madvarer er lige blevet sat ind.	Giv nyligt indsat mad tid til at nedkøle til køle- eller frysetemperatur.
	Køleskabet bliver udsat for varme fra omgivelser eller apparater, som står tæt ved.	Vurder køleskabets omgivelser. Køleskabet skal måske flyttes for at arbejde mere effektivt.
	Kondensatorrullerne er beskidte.	Rengør i overensstemmelse med listen på side 243.
	Kontrollerne skal justeres.	Se side 231-233 om kontroljustering.
	Døren lukker ikke ordentligt til.	Køleskabet står ikke i vater, se side 230 Nivellering. Tjek ting inde i køle- eller fryserummet, som måske forhindrer døren i at lukke til (f.eks. halvåbne skuffer, isbakker, for store beholdere eller dårlig indretning osv.)
	Dørtætningerne slutter ikke ordentligt til.	Rengør i overensstemmelse med listen på side 243.

Is og vand

PROBLEM	MULIGE ÅRSAGER	FØLGENDE ANBEFALES
Kontrollamperne på dispenserkontrolpanelet lyser ikke	Fryserdøren er ikke lukket.	Sikr dig, at fryserdøren er lukket. Strømmen til kontrollen afbrydes, når fryserdøren åbnes.
	Køleskabet er ikke sat i stikket.	Sæt køleskabet i stikket.
	En sikring er sprunget, eller afbryderen skal nulstilles.	Udskift alle sprungne sikringer. Tjek strømafbrydere for løse forbindelser.
	Der er strømsvigt.	Kontakt det lokale elforsyningselskab om evt. strømsvigt i området.
	Køleskabet står på hvilemodus.	Se <i>Hvilemodus</i> side 239.
Der kommer ingen is eller vand ud, selvom man trykker på knappen	Fryserdøren er ikke lukket.	Sikr dig, at fryserdøren er lukket. Strømmen til kontrollen afbrydes, når fryserdøren åbnes.
	Kontrollen er på lock mode (på nogle modeller).	Se <i>Dispenser Lock</i> side 239.
	Vandtanken er ved at fyldes op.	Den første gang dispenserens bruges, vil der være en forsinkelse på et til to minutter, mens vandtanken fyldes, før vand kan tappes.
	Ismaskinen er først lige blevet installeret, eller en stor mængde is er lige blevet tappet.	Vent 24 timer, hvor isproduktionen går i gang, eller for at ismaskinen genopfyldes, efter den er blevet tømt.
	Vandfilteret er tilstoppet eller skal udskiftes.	Udskift vandfilter (se side 240).
Ismaskinen laver ikke nok is, eller isen har forkert form	Ismaskinen er først lige blevet installeret, eller en stor mængde is er lige blevet tappet.	Vent 24 timer, hvor isproduktionen går i gang, eller for at ismaskinen genopfyldes, efter den er blevet tømt.
	Vandtrykket er for lavt.	Lavt vandtryk kan forårsage, at ventilen lækker. Vandtrykket skal være mellem 241 og 689 KPA for at fungere korrekt. Et minimumstryk på 241 KPA anbefales til køleskabe med vandfiltre.
	Vandfilteret er tilstoppet eller skal udskiftes.	Udskift vandfilter (se side 240).
Ismaskinen laver ikke is	Ismaskinarmen er oppe.	Bekræft at ismaskinarmen er nede. Se <i>Ismaskine</i> side 238.
	Husstandens vandforsyning når ikke frem til vandventilen.	Se <i>Tilslutning til vandforsyning</i> side 227.
	Tilførselsrør er bøjet.	Sluk for vandtilførslen og udjævn buk. Hvis buk ikke kan fjernes, så udskift rør.
	Vandtrykket er for lavt.	Vandtrykket skal være mellem 241 og 689 KPA for at fungere korrekt. Et minimumstryk på 241 KPA anbefales til køleskabe med vandfiltre.
	Tjek temperaturen i fryseren.	Se <i>Temperaturindstillinger</i> side 231-233 om kontroljustering. Fryser skal være mellem -17° og -16° C for at kunne producere is.
	Isbakken er ikke installeret korrekt.	Se <i>Isbakken</i> side 237.
	Vandventilen er ikke den rigtige type.	Se <i>Tilslutning til vandforsyning</i> side 227. Selvlukkende og 3/8" sadelventiler forårsager lavt vandtryk og kan måske tilstoppe rørene på længere sigt. Producenten er ikke ansvarlig for tingskade forårsaget af fejlagtig installation eller vandtilslutning.
Vandfilterkontrollampen er rød	Vandfiltret skal udskiftes.	Hvis filter ikke kan anskaffes, så udskift med gennembløbsklap. Se <i>Vandfilter</i> side 240.
	Filterkontrollsensoren skal nulstilles.	Se <i>Filterstatuskontrollampe</i> side 239.

PROBLEM	MULIGE ÅRSAGER	FØLGENDE ANBEFALES
Der dannes is i tilførselsrøret til ismaskinen	Vandtrykket er lavt.	Vandtrykket skal være mellem 241 og 689 kpa for at fungere korrekt. Et minimumstryk på 241 kpa anbefales til køleskabe med vandfiltre.
	Saddelventilen åbner ikke helt op.	Åbn saddelventilen helt op.
	Frysertemperaturen er for høj.	Se <i>Temperaturindstillinger</i> side 231-233. Frysertemperaturen bør være mellem -17° og -16° C.
Køleskabet lækker vand	Der blev brugt et stykke plasticrør til vandtilførslen.	Producenten anbefaler kobberør til installationen. Plastik er mindre holdbart og kan forårsage lækager. Producenten er ikke ansvarlig for tingskade som følge af fejlagtig installation eller vandtilslutning.
	Der er installeret en forkert type vandventil.	Se <i>Tilslutning til vandforsyningen</i> side 227. Selvlukkende og 3/16" saddelventiler danner lavt vandtryk og kan forårsage tilstopninger i tilførselsrøret på længere sigt. Producenten er ikke ansvarlig for tingskade som følge af fejlagtig installation eller vandtilslutning.
Vandet løber langsommere end normalt	Vandtrykket er lavt.	Vandtrykket skal være mellem 241 og 689 kpa for at fungere korrekt. Et minimumstryk på 241 kpa anbefales til køleskabe med vandfiltre.
	Saddelventilen åbner ikke helt op.	Åbn saddelventilen helt op.
	Der er installeret en forkert type vandventil.	Se <i>Tilslutning til vandforsyningen</i> side 227. Selvlukkende og 3/16" saddelventiler danner lavt vandtryk og kan forårsage tilstopninger i tilførselsrøret på længere sigt. Producenten er ikke ansvarlig for tingskade som følge af fejlagtig installation eller vandtilslutning.
	Tilførselsrør er bøjet.	Sluk for vandtilførslen og udjævn buk. Hvis buk ikke kan fjernes, så udskift rør.
	Vandfiltret er tilstoppet eller skal udskiftes.	Udskift vandfilteret (se side 240).
	Vandventilen er ikke åbnet helt op.	Åbn vandventilen helt op og se efter lækager. Minimumsgennemstrømningen i dispenserens er ca. 295 ml per niende sekund med et nyt filter eller ca. 295 ml per femte sekund uden filter.
Vand fra dispenserens er ikke koldt	Køleskabet er først lige blevet installeret.	Lad vandet i vandtanken afkøle i ca. 12 timer.
	Vandforsyningen i tanken er blevet udtømt eller er for lavt.	
	Vandet har stået stille i rørene, før det er nået til tanken og blevet opvarmet til stuetemperatur.	Smid første glas vand ud og fyld et nyt glas op.
Vandet virker uklart	Der er luft eller luftbobler i vandet.	Dette er normalt, når dispenserens bruges første gang, og forsvinder med tiden, når den bruges.
Der er små partikler i vandet og/eller isternerne.	Kulstofstøv fra vandfilterpatronen.	Det første vand, der løber gennem patronen, kan indeholde harmløst kulstofstøv fra patronen. De små partikler er ufarlige og kan indtages uden fare. Forsvinder efter de første tapninger.
	Mineralkoncentrationen i vandet danner små partikler, når vandet har været frosset og er smeltet.	Partiklerne er ikke skadelige og findes naturligt i vandet.

Sida x Sida

Kyl/frys-skåp

Manual

 Viktig säkerhetsinformation	253-254
 Installation	255-258
 Temperaturinställning	259-261
 Kylens inredning	262-264
 Frysens inredning	265
 Is och vatten	266-267
 Vattenfilter	268-269
 Tips om matförvaring	270
 Underhåll och rengöring	271-274
 Normala ljud vid drift	275
 Felsökning	276-279
Suomenkielinen käyttö- ja huolto-ohje	280-307
Norsk bruks- og vedlikeholdsanvisning	308-335
Türkçe Kullanım ve Bakım Kılavuzu	336-363



Viktig säkerhetsinformation

Installatör: Lämna kvar denna manual med kylskåpet.

Konsument: Läs igenom och spara denna manual för framtida behov. Den innehåller instruktioner för korrekt användning och underhåll.

Spara inköpskvittot och/eller makulerad check som bevis på inköpet.

Kontakta inköpsstället angående garantin om du behöver service.

Ha kylskåpets hela modell- och serienummer till hands. Informationen finns på skylten överst till vänster i kylen och bör antecknas nedan för att vara lätt åtkomlig.

Modellnummer _____

Serienummer _____

Inköpsdatum _____

Vi strävar kontinuerligt efter att förbättra våra produkters kvalitet och prestanda och det kan bli nödvändigt att införa ändringar i kylskåpet utan att manualen revideras.

Vad du bör veta om säkerhetsanvisningarna

De varningar och viktiga säkerhetsanvisningar som anges i manualen avser inte att täcka alla tillstånd och situationer som eventuellt kan förekomma. Sunt förnuft, försiktighet och omsorg krävs i samband med installation, underhåll och användning av kylskåpet.

Kontakta alltid inköpsstället, distributören, reparatören eller tillverkaren i händelse av problem eller tillstånd som du inte förstår dig på.

Var uppmärksam på säkerhetssymboler, ord, skyltar

⚠ FARA

FARA – Fara med **ALLVARLIG RISK** för svår personskada eller dödsfall.

⚠ VARNING

VARNING – Farligt eller osäkert förfarande som **KAN** leda till svår personskada eller dödsfall.

⚠ FÖRSIKTIGHET

FÖRSIKTIGHET – Farligt eller osäkert förfarande som **KAN** leda till begränsad skada på person, eller egendom.

⚠ FARA

Minska risken för skada eller dödsfall genom att iaktta normala försiktighetsregler, inklusive följande:

Viktigt: Ett skrotat eller bortkastat kylskåp är farligt – även om det bara står ute "några dagar". När du ska göra dig av med ett gammalt kylskåp, följ anvisningarna nedan och minska risken för olyckor.

Innan du skrotar ditt gamla kyl- eller frysskåp:

- Tag av dörrarna.
- Låt hyllorna sitta kvar så att barn får svårare att krypa in.

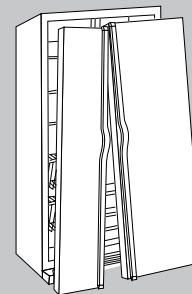



Viktig säkerhetsinformation

⚠ VARNING

lakttag följande generella försiktighetsåtgärder och minska risken för brand, elchock, allvarlig skada eller dödsfall i samband med användning av kylskåpet:

1. Läs igenom alla anvisningar innan du använder kylskåpet.
2. lakttag alla lokala regler och bestämmelser.
3. Var noga med att följa jordningsanvisningarna.
4. Låt en kvalificerad elektriker kontrollera att kylskåpet är korrekt jordat om du är osäker.
5. Använd inte gasledning som jord.
6. Använd inte kallvattenledning som jord.
7. Kylskåpet skall anslutas till en separat 220-240 V, 10 A, 50 Hz ledning.
8. Försök inte modifiera nätsladdens stickpropp. Om stickproppen inte går in i uttaget skall korrekt vägguttag installeras av kvalificerad elektriker.
9. Använd inte tvåstiftsadapter, förlängningsladd eller uttagsplint.
10. Mixtra inte med kylskåpets regleranordningar.
11. Utför inte service eller byte av kylskåpskomponent utom när detta speciellt rekommenderas i manualen eller tryckt reparationsanvisning för ägare. Försök inte utföra service om du inte förstår instruktionerna eller arbetet kräver mer ingående kunskaper.
12. Gör alltid kylskåpet strömlöst före service. Fatta tag i stickproppen, inte i sladden när du drar ut nätsladden.
13. Följ installationsanvisningarna vid anslutning av kylskåpet. Alla vatten-, el- och jordanslutningar skall följa lokala föreskrifter och i förekommande fall utföras av auktoriserad personal.
14. Håll ditt kylskåp i gott skick. Om kylskåpet skakas eller faller kan fel eller läckage uppstå. I händelse av skada bör kylskåpet inspekteras av auktoriserad reparatör.
15. Byt ut sliten nätsladd och/eller lös stickpropp.
16. Läs och följ alltid tillverkarens anvisningar angående förvaring och ideala förhållanden för varor som förvaras i kylskåpet.
17. Använd inte kylskåpet i närvaro av rökgaser som kan explodera.
18. Barn ska inte klättra, hänga eller stå på någon del av kylskåpet.
19. Torka upp spill eller vattenläckage i samband med anslutning till vattenledning.
20. Kylskåpet bör inte användas av små barn eller handikappade personer utan tillsyn.
21. Små barn kräver tillsyn så att de inte leker med kylskåpet.

Installation av kylskåpet

Följande anvisningar har till uppgift att underlätta installeringen av ditt kylskåp. Tillverkaren ansvarar inte för felaktig installation.

Följ momenten nedan ...

Kylskåpet skall anslutas av kvalificerad tekniker enligt följande installationsanvisningar.

Mät upp dörröppningen och kylskåpets djup och bredd. Avlägsna om nödvändigt handtag och dörrar. Teknikern ska även:

1. lakttta lokala bestämmelser rörande vatten- och elinstallationer.
2. Ansluta vattenledningen innan strömmen ansluts.

Service eller byte av nätsladd skall utföras av kvalificerad reparatör.

Obs:

Ange följande information om du skriver eller ringer angående serviceproblem:

- | | |
|--|--|
| a. Namn, adress och telefonnummer | d. Detaljerad beskrivning av problemet |
| b. Modell- och serienummer | e. Bevis på inköpet (inköpskvitto) |
| c. Inköpsställets/teknikerns namn och adress | |

SPARA ANVISNINGARNA FÖR FRAMTIDA BEHOV



Installation

⚠ VARNING

Bör endast utföras av behörig tekniker.

Placering

- Placera inte kylskåpet nära spis, värmelement eller annan värmekälla. Om detta inte kan undvikas bör kylskåpet skärmas med spånskiva e dyl.
- Ställ inte upp kylskåpet på plats där temperaturen kan understiga 13°C eller överstiga 43°C. Felfunktion kan uppstå utanför detta temperaturområde.
- Kylskåpet är avsett endast för inomhusbruk i hemmiljö.

Uppmätning av utrymmet

Vid installation av kylskåpet ska du lämna 13 mm fritt utrymme ovanför och 19 mm bakom maskinfackets hölje (på kylskåpets baksida). Lämna 6 mm fritt utrymme på båda sidorna om kylskåpet för att säkerställa adekvat luftcirkulation och underlätta installation och nivåjustering. Om kylskåpet ska placeras med dörrens gångjärn mot en vägg bör extra utrymme lämnas så att dörren kan öppnas tillräckligt.

Modeller som är 60 cm djupa

Obs: Trimma hörnen på diskbänk med 25 mm överhäng i 45° vinkel. Lämna 5 mm fritt utrymme på båda sidorna av kylskåpet och 7 mm ovanför för att underlätta installation och nivåjustering. Inget minimiavstånd krävs bakom kylskåpet.

Underlag eller golvbeläggning (t ex heltäckande eller lös matta, kakel, trägolv) kan göra utrymmet mindre än förväntat.

Det fria utrymmet kan ökas något med hjälp av förfarandet i avsnittet *nivåjustering*.

VIKTIGT: Om kylskåpet ska installeras i alkov som helt täcker kylskåpets ovansida ska avståndet från golvet till övre gångjärnsskyddets ovansida användas för att säkerställa tillräckligt fritt utrymme.

Transport av kylskåpet

- Transportera **ALDRIG** kylskåpet på sidan. Om det inte kan transporteras upprätt, bör det lutas bakåt. Låt kylskåp stå upprätt i ca 30 minuter innan strömmen kopplas på så att oljan rinner tillbaka till kompressorn. Om kylskåpet kopplas på omedelbart kan interna komponenter skadas.
- Använd transportkärra när du flyttar kylskåpet. Fatta **ALLTID** tag i kylskåpet från sidan eller baksidan – **ALDRIG** från framsidan.
- Skydda lackeringen vid transport genom att svepa in kylskåpet i filt eller lägga mjukt mellanlägg mellan kylskåpet och transportkärran.
- Fäst kylskåpet vid transportkärran ordentligt med gördel eller remmar. Dra om möjligt remmarna genom kylskåpets handtag. Dra inte åt remmarna för hårt eftersom bucklor kan uppstå eller lackeringen skadas.

Avtagning och montering av dörrar och gångjärn

⚠ VARNING

Ska utföras av behörig tekniker.

Anslutning av vattenledning (vissa modeller)

⚠ VARNING

Ska utföras av behörig tekniker

Installation

Montering av handtag

Omonterade handtag finns inne i kylen eller fastsatta på kylskåpets baksida.

Avlägsna och kasta handtagens emballage och tejp.

Handtagskonstruktionen varierar mellan olika kylskåp. Se anvisningarna för aktuell modell nedan.

Frontmonterat handtag (vissa modeller)

Du behöver:

- Skyddshandskar
- Krysskruvmejsel
- Avtagningskort i plast (eller 1 mm tjockt plastkort). Spara kortet – det behövs för sidmonterade handtag.

Montering av handtagsförlängare (vissa modeller):

1. Rikta in handtaget och förlängaren enligt bilden.
2. Placera förlängaren i handtagets öppning.
3. Tryck lätt på förlängarens båda sidor.
4. Skjut in förlängaren tills den ligger an mot handtagets innerkant.

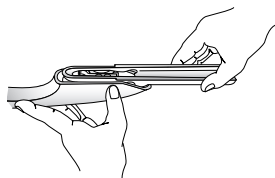

Montering:

1. Rikta in handtagen enligt bilden.
2. Rikta in handtaget med dörrfästena.
3. Se till att griparens stora hål vänder nedåt i handtagets båda ändar.

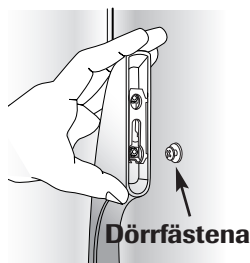

4. Roter handtaget tills det ligger an mot dörren.
5. Fatta stadigt tag i handtaget och skjut nedåt.

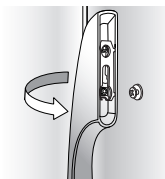

Avtagning:

1. Fatta stadigt tag i handtagets underdel, skjut uppåt och lyft av handtaget från dörrpanelen.

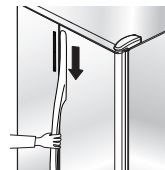

Sidmonterade handtag

Montering:

1. Rikta in kylens handtag med listens hållare och dörrfästet.
2. Se till att handtagsfästets flikar sitter under dörrfästets flikar
3. Roter handtaget tills det ligger an mot dörren.
4. Rikta in fliken på handtagets nedre del med hålet i handtagsstoppet.
5. Skjut handtaget uppåt tills det klickar.
6. Snäpp fast handtagets ovandel i listens hållare.
7. Gör på samma sätt med frysens handtag.

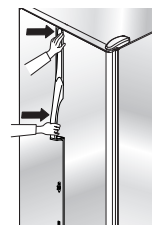
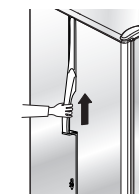
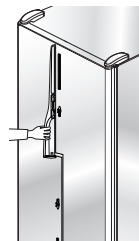

Avtagning:

1. Skydda ytan ovanför handtagslisten med tejp. För in spetsen på en vanlig skruvmejsel mellan handtagslisten och dörrpanelen. Bänd försiktigt loss listen från dörrpanelen.
2. Dra loss listen från listens hållare.
3. För in dörrhandtagets avtagningskort (eller 1 mm tjockt plastkort) mellan handtaget och dörrpanelen (ca 3,8 cm).
4. Fatta stadigt tag i handtaget och dra nedåt tills det lossar.
5. Gör på samma sätt med frysens handtag.

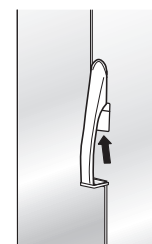



Installation

Hellånga aluminiumhandtag

Montering:

1. Lossa den övre dörrlisten genom att avlägsna krysskruvarna från kyldörrens ovansida. Spara skruvarna.
2. Rikta in urtagen bak på handtaget med dörrarnas fästen. För in hållarna i urtagen och skjut ned handtaget tills det ligger an mot den nedre listen.
3. Sätt tillbaka den övre dörrlisten och krysskruvarna.
4. Upprepa moment 1-3 och montera det andra handtaget.

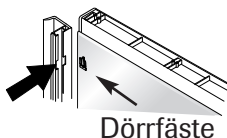
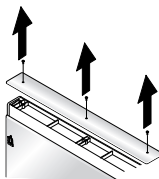

Avtagning:

1. Lossa den övre dörrlisten genom att avlägsna krysskruvarna från kyldörrens ovansida. Spara skruvarna.
2. Fatta stadigt tag i handtaget med båda händerna. Skjut handtaget uppåt ca 19 mm tills det lossar.
3. Upprepa moment 1-3 och lossa det andra handtaget.

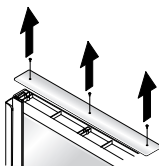
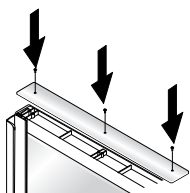

Återinsättning:

1. Gör ovanstående i omvänd ordning.

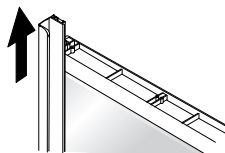

⚠ FÖRSIKTIG

För att undvika person- eller materialskador observera följande:

- Kylskåpspaneler **får inte** väga mer än 14 kilo och frysskåpspaneler bör inte väga mer än 7 kilo.
- Skydda mjuk vinyl eller annan golvläggning med kartong, mattor eller annat skyddande material.
- Skydda händer och armar genom att bära handskar.

⚠ VARNING

För att undvika risk för person- eller materialskada bör dekorationspaneler (vissa modeller) tejpas fast ordentligt innan dörrhandtagen avlägsnas.

Dekorera dörpaneler

Tillvägagångssätt:

- För att skydda dörrens ytor från att repas, täck bakkanterna på dekorationspanelerna genom att placera maskeringstejp utmed bakkanterna.
- Spara alla skruvar och återanvänd dem på dess ursprungsplatser.

6 mm panelmått:

Utbyggda dörrmodeller	Panelhöjd	Panelbredd
Färskvarudörr	169,5 cm	48,1 cm
Övre frysdörr (utmatning)	46,0 cm	35,4 cm
Nedre frysdörr (utmatning)	81,5 cm	35,4 cm
Frysdörr (ej utmatning)	169,5 cm	35,4 cm

Montering:

1. Ta bort skruvarna från den övre listen med en krysskrummejsel för att ta bort den övre listen.
2. Skjut handtaget uppåt till dess att det lossnar. Dra bort handtaget från dörren.
3. Ta bort dörrens fästen med en 0,635 mm sexkantnyckel.
4. Skjut in nedre delen av panelen i den nedre dörrpanelen tills gångjärnssidan på dekorationspanelen vilar under gångjärnssidan på listen. **Viktigt:** Tejpa överdelarna på dörrpanelerna för att hindra panelerna från att falla.
5. Montera dörrens fästen med en 0,635 mm sexkantnyckel.
6. Montera handtaget genom att föra in dörrarnas fästen i urtagen bak på handtaget. Skjut handtaget *nedåt* tills det når den nedre listen.
7. Ta bort tejp från överdelarna på panelerna innan montering av övre dörrlist med sexkantskruv som avlägsnades i moment 1.

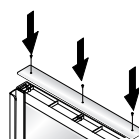
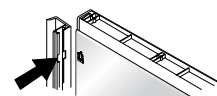
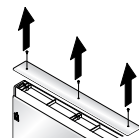

Demontering:

1. Utför moment 1 så som förklaras i monteringsanvisningarna. **Viktigt:** Tejpa överdelarna på dörrpanelerna för att hindra panelerna från att falla.
2. Utför moment 2 och 3. Ta bort tejp för att skjuta ut panelerna från dörrlisten. Fortsätt med moment 5, 6 och 7 för att byta ut handtag och list.



Installation

Eurohandtag

Denna handtagsmodell är fabriksinstallerad.

Du behöver:

- $\frac{3}{32}$ " insexnyckel

Avtagning:

- Avlägsna justerskruven från handtagets monteringsstöd med $\frac{3}{32}$ " insexnyckel.
- Fortsätt med resterande monteringsstöd och tag av handtaget.

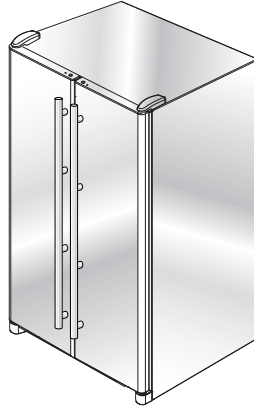

Återinsättning:

- Rikta in handtaget med monteringsstöden.
- Dra åt alla justerskruvarna så att handtaget sitter stadigt.

Nivåjustering

⚠ FÖRSIKTIGHET

Följ anvisningarna nedan för att undvika skada på kylskåpet eller annan egendom:

- Skydda plastgolv och annan golvbeläggning med kartong, matta eller annat lämpligt material.
- Använd inte motordrivna verktyg i samband med nivåjusteringen.

Obs:

- Utför eventuell omhängning av dörrarna, installation av paneler och/eller vattenledning före nivåjusteringen.
- På vissa modeller finns bara justerskruvarna "A".

Du behöver:

- $\frac{3}{8}$ " insexnyckel
- Vattenpass

1. Avlägsna ventilationsgallret.

- Fatta stadigt tag och dra ut underkanten tills gallret lossar.

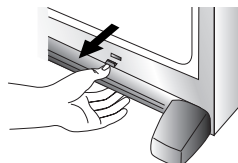

2. Vrid de båda främre justerskruvarna (A) med insexnyckeln för att höja eller sänka kylskåpets framsida.



3. Vissa modeller är även försedda med bakre justerskruvar (B). Vrid de båda bakre justerskruvarna (B) med insexnyckeln för att höja eller sänka kylskåpets baksida.
4. Kontrollera med vattenpass att kylskåpets framkant sitter 6 mm eller en halv bubbla högre än kylskåpets bakkant och att kylskåpet står vågrätt i sidled.
5. Roter stabiliseringsbenen (C) medurs tills de står stadigt på golvet.

6. Vrid justerskruvarna (A) moturs tills kylskåpets hela vikt vilar på stabiliseringsbenen.

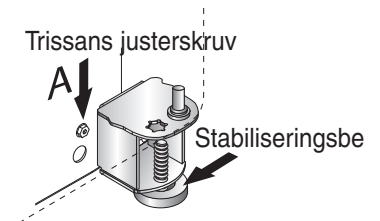

7. Om kylskåpet står ostadigt vrider man den bakre justerskruven medurs för att höja det ostadiga hörnet. Gör följande om dörrarna sitter ojämnt:

- Bestäm vilken dörr som ska höjas.
- Vrid den främre rullskruven (A) medurs för att höja dörrens främre hörn.

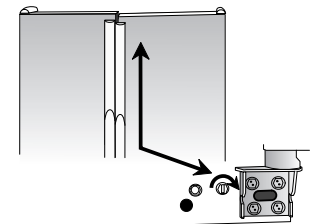

- Om du når justeringens bottenläge på den ena dörren och dörrarna fortfarande inte är inriktade kan du sänka eller höja den motsatta dörren genom att vrida rullskruven moturs.
- Kontrollera med vattenpass att kylskåpet lutar bakåt 6° så att dörrarna stängs korrekt.
- Sätt tillbaka ventilationsgallret och gångjärnsskydden när kylskåpet är inriktat.
- Rikta in ventilationsgallrets fästklämmor med de nedre urtagen på kylskåpet.
- Tryck in ventilationsgallret tills det snäpper fast.

Temperaturinställning

Temperaturinställning med beröringskontakt (vissa modeller, utförandet varierar)

Termostaterna sitter överst på kylens framsida.

Inställning



Grundinställning av termostaterna

Anslut kylskåpet till nätet och ställ in termostaterna.

- Tryck på pilarna resp för att ställa in termostaterna på önskad temperatur.
- Ställ frysens termostat på **4**.
- Ställ kylens termostat på **4**.
- Låt kylskåpet gå i minst 8-12 timmar innan maten sätts in.

Varm utsida på kylskåpet

Ibland kan kylskåpets framsida verka varm vid beröring, vilket är normalt och bidrar till att undvika kondensering på kylskåpet. Det händer speciellt när kylskåpet först startas, vid varm väderlek och efter att dörrarna varit öppna för ofta eller för länge.

Justering av termostaterna

- 24 timmar efter att maten satts in kan du eventuellt vilja höja eller sänka temperaturen i kylan och/eller frysen. Justera i så fall termostaten (termostaterna) enligt tabellen *Temperaturinställning* nedan.
- Utom när du startar kylskåpet bör inställning av termostat ske med ett steg i taget.
- Det tar 24 timmar för temperaturen att stabiliseras.

Temperaturinställning

Kylen för varm	Tryck på och ställ in kylens termostat ett steg högre.
Kylen för kall	Tryck på och ställ in kylens termostat ett steg lägre.
Frysens för varm	Tryck på och ställ in frysens termostat ett steg högre.
Frysens för kall	Tryck på och ställ in frysens termostat ett steg lägre.
Termostaten FRÅN	Tryck på frysens, resp kylens kontakt tills ett streck “-” visas i displayen.

‘Trisensor’ kylklimatkontroll (välj modeller)

Kontrollen finns på den övre framsidan av kylskåpet eller på skåpets framsida.

Kontroll

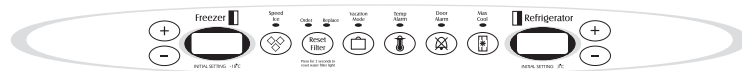

Fasadkontroll

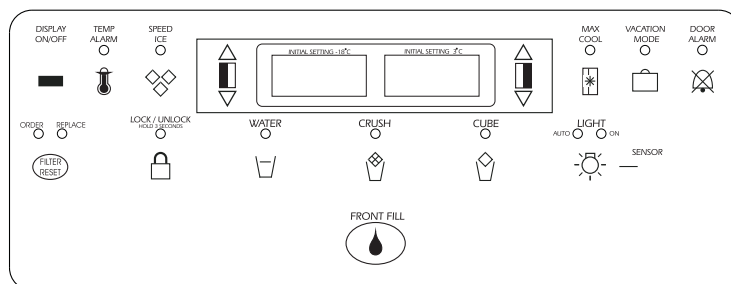

Inledande temperaturställning

Temperaturen förinställs på fabriken vid 3° C i kylskåpet och -18° C i frysutrymmet.

Att ställa in kontrollen

24 timmar efter att mat har ställts in kan du bestämma om ett eller bägge utrymmena ska vara kallare eller varmare. Om så är fallet, ställ in kontrollen såsom visas i Anvisning för temperaturkontroll nedan.



Temperaturinställning

- Den första beröringen av knapparna \oplus / \triangle eller \ominus / ∇ visar den nuvarande temperaturinställningen.
- Displayen visar den nya inställningen under ungefär tre sekunder, och återgår sedan till den egentliga nuvarande temperaturen i utrymmet.
- Ändra ingen av kontrollerna mer än en grad åt gången. Låt temperaturen stabiliseras i 24 timmar innan en ny temperaturinställning görs.

Anvisning för temperaturkontroll

Kylskåp för kallt	Ställ in kylskåpskontrollen till nästa nummer som är högre genom att trycka på knappen \oplus / \triangle .
Kylskåp för varmt	Ställ in kylskåpskontrollen till nästa nummer som är lägre genom att trycka på knappen \ominus / ∇ .
Frys för kall	Ställ in fryskontrollen till nästa nummer som är högre genom att trycka på knappen \oplus / \triangle .
Frys för varm	Ställ in fryskontrollen till nästa nummer som är lägre genom att trycka på knappen \ominus / ∇ .
Stäng av kylskåp (OFF)	Tryck på frysknappen \oplus / \triangle tills OFF visas på displayen. Tryck antingen på frys- eller kylskåpsknappen \ominus / ∇ för att sätta på igen.

Speed Ice [Snabb-is]



När den är aktiverad, sänker Snabb-isen frystemperaturen till den optimala inställningen i 24 timmar för att göra mer is. **Viktigt:** När Snabb-isen är i funktion, fungerar inte vare sig knappen \oplus / \triangle eller \ominus / ∇ på fryskontrollen.

Reset Filter [Återställ filtret] (välj modeller)



När ett vattenfilter har installerats i kylskåpet kommer ett gult varningsljus att tändas när 90 procent av den vattenmängd för vilken filtret har installerats har passerat genom filtret ELLER när 11 månader har gått sedan filtret installerades.

Det röda ersättnings kommer att tändas när den beräknade vattenmängden har passerat genom filtret ELLER när 12 månader har gått sedan filtret installerades. Ett nytt filter bör installeras omedelbart när ersättningsljuset är tänt.

Efter att filtret har bytts ut, tryck och håll in knappen Återställ filter i tre sekunder. Varnings- och ersättningsljuset släcks.

Vacation Mode [Semesterläge]



Funktionen Semesterläge gör att frysen inte frostas av så ofta, sparar energi. Indikatorlampan för Semesterläge lyser när denna funktion aktiveras. För att stänga av, tryck antingen på knappen Semesterläge igen ELLER öppna någon av dörrarna. Indikatorlampan släcks.

Anmärkningar:

- Om en dörr öppnas stängs inte Semesterläget av förrän ungefär en timme efter att det har aktiverats.
- Om semestern varar mer än några dagar, se avsnittet Förberedelse för semester, sidan 274.

Temperature Alarm [Temperaturalarm]



Temperaturalarmet varnar dig om temperaturen i frysen eller kylskåpet överstiger den normala brukstemperaturen på grund av ett strömavbrott eller liknande. När den aktiveras tänds lampan för Temperaturalarmet.

Om temperaturen i kylskåpet eller frysen har överstigit dessa gränser visar displayen växelvis de nuvarande temperaturerna i utrymmena och de högsta temperaturerna som nåddes när strömmen var av. Ett hörbart alarm kommer att upprepas.

Tryck en gång på knappen för **Temperaturalarmet** för att stänga av det hörbara alarmet. Lampan för Temperaturalarmet fortsätter att blinka och temperaturerna växlar tills temperaturerna har stabiliserats.

För att stänga av Temperaturalarmet, tryck och håll in knappen för **Temperaturalarmet** i tre sekunder. Indikatorlampan släcks.

Door Alarm [Dörralarm]







Dörralarmet varnar dig när en av dörrarna har lämnats öppen oavbrutet i fem minuter. När detta händer kommer ett hörbart alarm att låta var femte sekund tills dörren stängs ELLER knappen **Dörralarm** trycks in för att stänga av funktionen.



Temperaturinställning

Max Cool [Max.kyl]

När Max.kyl aktiveras sänks temperaturerna i kylskåpet och frysen till den lägsta inställningen på kontrollerna. Detta kyler ner kylskåpet och frysen efter att en dörr har lämnats öppen en längre tid eller när varm mat har ställts in i kylskåpet eller frysen. **Viktigt:** När funktionen Max.kyl är i bruk, fungerar inte vare sig knappen  /  eller knappen  /  på kylskåps- och fryskontrollen.

För att aktivera, tryck på knappen **Max.kyl**. Max.kyl kommer att stängas av automatiskt efter 12 timmar, ELLER tryck på knappen **Max.kyl** för att stänga av funktionen.

Displayer På/Av (On/Off) (välj modeller)

Temperaturavläsningen växlar På/Av (On/Off).

Användarpreferenser

Använd Menyn för användarpreferenser för att:

- Ändra temperaturdisplayen från °F till °C
- Aktivera eller avaktivera hörbara alarm.
- Ställa in ljusnivån som bestämmer när Lampan för automatisk dispenser ska tändas (när denna funktion är aktiverad på is- och vattendispensern) (välj modeller)
- Aktivera Sabbatläge

För att få tillkomst till Menyn för användarpreferenser, tryck och håll in knappen **Dörralarm** i tre sekunder. När du befinner dig i Läget för användarpreferenser visas en kort titel i displayen för frystemperaturen och funktionsstatusen visas i kylskåpets displayer.

1. Använd fryskontrollen för upp och ner för att bläddra genom funktionerna.
2. När önskad funktion visas, använd kylskåpskontrollen för upp och ner för att ändra statusen.
3. När ändringarna är avslutade, tryck på knappen **Dörralarm** i tre sekunder ELLER stäng dörren till kylskåpet.

Temperature Display [Temperaturdisplayer] (F_C)

Ändra displayen för att visa temperaturerna i Fahrenheit eller Celsius.

Alarm (AL)

När alarmläget är AV (OFF) stängs alla hörbara alarm av tills funktionen sätts på.

Auto Light Level Selection [Val av automatisk ljusnivå] (LL) (välj modeller)

Denna inställning justerar ljusnivån som bestämmer när dispenserlampan ska tändas då sensorn märker att ljusstyrkan i rummet är låg. Inställning 1 är den mörkaste ljusnivåinställningen, inställning 9 är den ljusaste ljusnivåinställningen. **Viktigt:** Den Automatiska lampan (välj modeller) måste aktiveras på kontrollen för is- och vattendispensern för att dra nytta av denna valmöjlighet.

Sabbath Mode [Sabbatläge] (SAB)

När Sabbatläget är PÅ (ON) stängs alla kontrollampor och nattlampan av tills funktionen stängs AV (OFF). Denna funktion stänger inte av de inre lamporna. Tryck på valfri knapp för att återställa kontrollamporna.

Varma skåpytor

Ibland kan den främre delen på kylskåpet vara varm vid beröring. Detta är ett normalt förekommande som förhindrar fukt från att kondensera på skåpet. Detta tillstånd kommer att var mer märkbart när kylskåpet startas första gången, vid varmt väder och efter att dörren har lämnats under en allt för lång tid.



Kylens inredning

Hyllor

⚠ FÖRSIKTIGHET

Undvik skada på person och egendom genom att:

- Aldrig försöka justera en hylla som inte är tom.
- Se till att hyllan sitter stadigt innan du ställer någonting på den.
- Hantera hyllor av härdat glas varsamt. Hyllorna kan gå sönder utan förvarning om de har hack, repor eller **utsätts för plötsliga temperaturförändringar.**

Kylskåpet är antingen försett med Spillsaver™ hyllor eller hyllor utan lister. Spillsaver™ hyllor har en spillränna som underlättar rengöringen. Vissa är försedda med EasyGlide™ och är utdragbara. Dra ut hyllan (vissa modeller) genom att fatta tag i framkanten och dra utåt. Skjut hyllan tillbaka till ursprungsläget.

Avtagning av hylla:

- Luta hyllans framkant uppåt en aning och lyft upp bakkanten. Dra sedan hyllan rakt ut.

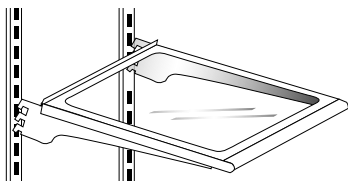

Insättning av hyllan i annat läge:

- Luta hyllans framkant uppåt.
- Sätt in hakarna i önskade springor i ramen och låt hyllan sätta sig.
- Kontrollera att hyllans bakkant sitter säkert.

Grönsakslådans lock fungerar som nedre färsvaruhylla.

Avtagning av grönsakslådans lock:

- Tag ut lådorna enligt anvisningen (se sid 264).
- Lägg handen under ramen och tryck upp glasskivan. Lyft ut glasskivan.
- Vid insättning gör du ovanstående in omvänd ordning.

Elevator™ Hylla (vissa modeller)

Elevator™ hyllan är försedd med spillränna och EasyGlide™ utdragbar konstruktion. Den kan justeras upp eller ned utan att avlastas.

Utdragning av Elevator™ hylla:

- Fatta tag i hyllans framkant och dra utåt.
- Tryck tillbaka hyllan till utgångsläget.

Justering av Elevator™ hylla:

- Dra ut vevhandtagets knapp.
- Roter handtaget medurs för att höja hyllan och moturs för att sänka den.

Avtagning av Elevator™ hylla:

- Lasta av hyllan helt och dra den utåt.
- Dra hyllan tills det tar emot.
- Tryck upp flikarna under hyllans ytterkanter och fortsätt att dra hyllan utåt tills den lossar från ramen.

Återinsättning av Elevator™ Hylla:

- Rikta in hyllan med ramen och tryck in den så långt det går. Man behöver inte trycka upp flikarna när hyllan sätts tillbaka.

Normalt behöver Elevator™ hyllans ram inte avlägsnas. Om ramen av någon anledning måste avlägsnas – vilket inte rekommenderas – är det viktigt att följa anvisningarna nedan.

Avtagning av ramen:

- Avlasta hyllan helt.
- Skjut hyllan framåt ca 5,1 cm. Skjut för hand in de båda bakre spärrhakarna mot hyllans mitt.
- Stötta hela hyllan och ramen underifrån. Lyft uppåt en aning och vrid ramen ca 30° så att den bakre mekanismen går fri för de lodräta bakre skenorna.
- Hela rammodulen kan nu dras framåt och ut ur kylskåpet.

Återinsättning av ramen:

- Vid montering utför man avtagningsproceduren i omvänd ordning. Se till att hyllan står vågrätt. När den skjutbara hyllan trycks in mot bakkanten återgår de bakre spärrhakarna till korrekt arbetsställning

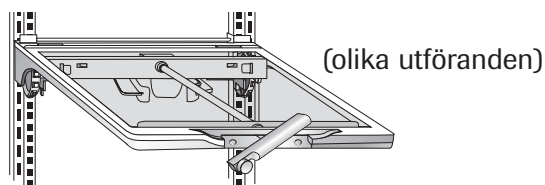



Kylens inredning

Dörrfack

Beverage Chiller™/MiniChiller™ (vissa modeller)

Både Beverage Chiller™ och MiniChiller™ håller drycker och andra varor kallare än i resten av kylan. Luftintag låter luft från frysen cirkulera genom Chiller™ enheten (enheterna).

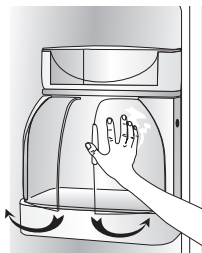

Termostater

Chiller™ termostaten sitter på kylens vänstervägg. Vrid termostaten medurs för kallare temperatur.



Avtagning av Chiller:

- Töm Chiller enheten.
- Skjut enheten uppåt och dra rakt ut.

Obs: Mejericentrum eller dörrfack som sitter direkt ovanför Chiller™ enheten måste avlägsnas innan enheten kan tas ut.

Montering av Chiller

- Rikta in ett av kallluftintagen med urtaget i dörren.
- Tryck enheten inåt/nedåt tills hakarna sitter stadigt på dörrinsatsens hållare.

Obs: För att Chiller™ enhet ska fungera korrekt måste luftintaget vara inriktat med termostats placering.

Mejericentrum

Mejericentret erbjuder praktisk förvaring i dörrfack för bredbara produkter som smör och margarin. Facket är löstagbart och kan flyttas efter behov till flera olika lägen.

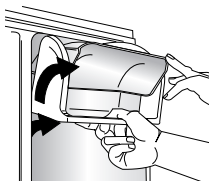

Avtagning:

- Skjut mejericentret uppåt och dra ut.

Montering:

- Tryck enheten inåt/nedåt tills hakarna sitter stadigt på dörrinsatsens hållare.

Avtagning av mejericentrets dörr:

- Tryck in dörrrens sidor och dra ut.

Montering av dörren:

- Tryck in dörrrens sidor i mejericentret tills gångjärnspinnarna snäpper in.

Juster- och utfällbart djupt dörrfack (vissa modeller)

Det juster- och utfällbara djupa dörrfacket är en lättåtkomlig förvaringplats för matvaror i dörren.

Avtagning av facket:

- Fäll ut facket.
- Dra rakt ut ur hållaren.

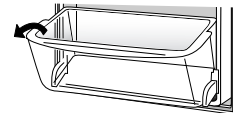

Montering av facket:

- Luta fackets framsida nedåt en aning.
- Tryck in facket i hållaren och fäll upp det.

Flyttning av facket till annat läge:

- Tag av facket.
 - Lyft upp hållaren och dra rakt ut.
- Sätt in hållaren i önskat läge.

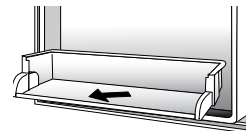

Dörrfack

Dörrfacken är löstagbara och kan anpassas efter behov.

Avtagning:

- Skjut facket uppåt och dra rakt utåt.

Montering:

- Placera facket i önskad hållare i dörrinsatsen och tryck nedåt så långt det går.

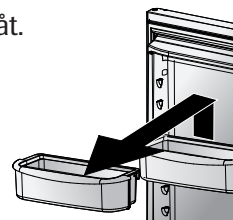



Kylens inredning

Förvaringslådor

Grönsakslåda med reglerbar fuktighet

Grönsakslådorna erbjuder en miljö med högre fuktighet för förvaring av färsk frukt och grönsaker.

Humidistat

Grönsakslådans humidistat reglerar fuktigheten i lådan. Ställ in på **Frukt** för frukt och grönsaker med skal. Ställ in på **Grönsaker** för bladgrönt.



Avtagning:

- Dra ut lådan så långt det går. (På välj modeller, tryck på tabulatoren för att frigöra lådan från skenor.) Luta lådans front uppåt och dra rakt ut.

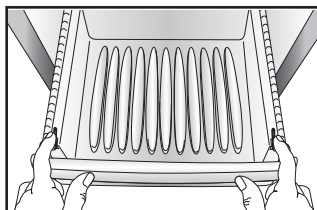

Montering:

- Sätt in lådan i ramens spår och skjut in den på plats.

Obs: För bästa resultat bör grönsakslådorna hållas väl slutna.

Låda med temperaturregulering (vissa modeller)

Lådan kan användas till förvaring av diverse varor.

Den är försedd med termostat som reglerar lufttemperaturen i lådan. Ställ in termostaten på

Ost för normal

kylskåpstemperatur. Använd inställningen **Kött** för charkuterivaror.

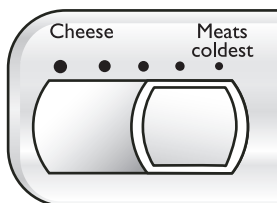

Tillbehör

Glidskydd (vissa modeller)

Glidskyddet hindrar innehållet i dörrfack från att glida omkring. Glidskyddet är löstagbart och kan enkelt rengöras i diskmaskinens översta rack.

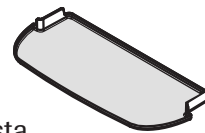

Täckt förvaringslåda (vissa modeller)

Förvaringslådan är försedd med lock och löstagbar äggbricka. När brickan är uttagen kan lådan t ex användas för vanlig äggkartong, is osv.

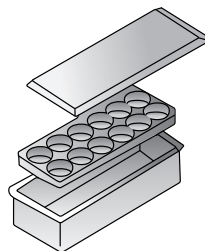

Hållare/sidostöd för långa flaskor (vissa modeller)

Flaskhållaren hindrar långa flaskor från att falla framåt och kan placeras ovanför avtagbart dörrfack.

Sidostödet som är anslutet till hållaren håller flaskor och andra behållare på plats när dörren öppnas eller stängs. Justera sidostödet genom att skjuta det i sidled.

Äggbricka med handtag (olika utföranden/vissa modeller)

Äggbrickan med handtag har plats för "ett drygt dussin" ägg. Den är lös och kan flyttas till arbetsyta eller tas ut för rengöring.

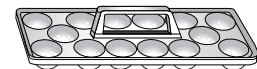



Frysens inredning

Hyllor och korgar

Fast hylla i frysen

Avtagning av clipsmonterad hylla:

- Lyft upp hyllan från monteringsclipsen på väggen och dra ut hyllans vänstersida ur monteringshålen.

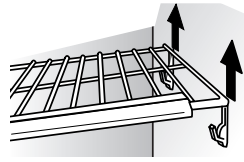

Insättning av clipsmonterad hylla:

- Placera hyllans vänstersida i monteringshålen och tryck ned den i monteringsclipsen på väggen.

Hyllor

Hyllorna är avtagbara så att utrymmet kan anpassas till aktuella behov.

Avtagning av hylla:

- Snäpp upp hyllans högersida från skåpets list och skjut hyllan åt höger.

Montering av hylla:

- Sätt in hyllan i listen till vänster i frysen. Snäpp fast hyllan i den högra listen.

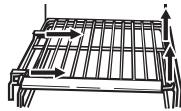

Korgar och lådor

Korgar och lådor (olika utföranden) är utdragbara för enkel åtkomst till varor som står längst bak.

Avtagning:

- Dra ut så långt det går. Lyft upp framkanten och tag ut korgen.

Montering:

- Skjut in korgen/lådan i skåpets list. Lyft upp framkanten och skjut in korgen/lådan till skåpets baksida.

Isbehållare

Isbehållaren sitter nedanför isautomaten.



Avtagning:

- Stäng av ismaskinen genom att höja hävarmen. Lyft behållarens framkant och dra utåt så långt det går. Lyft i framkanten och tag ut behållaren.

Montering:

- Skjut in behållaren i listen under ismaskinen till låst läge. Sänk hävarmen så att ismaskinen kan starta.

Viktigt: För att isen ska kunna matas ut måste islådan sitta korrekt i låst läge. Vrid utmatarskruven bakom isbehållaren moturs (se bilden) tills behållaren ligger an mot skruven.

Dörrfack

Justerbara dörrfack

Dörrfacken kan flyttas för att passa aktuella behov.

Avtagning:

- Lyft upp dörrfacket ur dörrinsatsens hållare och dra rakt ut.

Montering:

- Skjut in dörrfacket i önskad hållare i dörrinsatsen och tryck nedåt så långt det går.

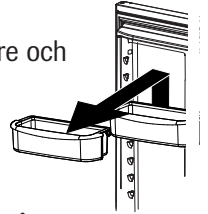

Fast dörrfack (vissa modeller)

Det fasta dörrfacket sitter i ovan delen på frysens dörr.

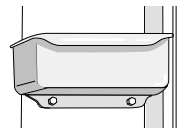

Viktigt: Fast dörrfack kan inte justeras. Om dörrfacket avlägsnas släcks inte frysens belysning när dörren stängs.

Utfällbara dörrfack (vissa modeller)

Utfällbara dörrfack erbjuder lättåtkomlig förvaring av matvaror i dörren.

Avtagning av dörrfack:

- Fäll ut dörrfacket.
- Dra rakt ut ur ramen.

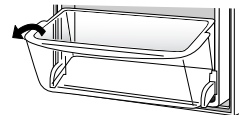

Montering av dörrfack:

- Luta dörrfackets framkant nedåt en aning.
- Skjut in facket i ramen och fäll upp det.

Flyttning av dörrfackets ram till annat läge:

- Tag av dörrfacket.
- Lyft upp ramen och dra rakt ut.

Skjut ramen inåt/nedåt i önskat läge.

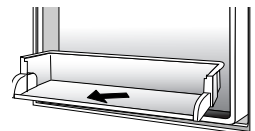

Hängande trådhyllor i frysen (vissa modeller)

Trådhyllorna är en praktisk förvaringsplats för djupfrysna varor som inte står stadigt, t ex grönsakspåsar.

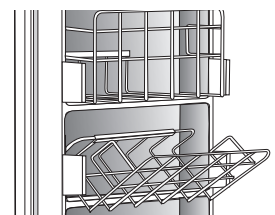

Is och vatten

Dispenserfunktioner (vissa modeller)

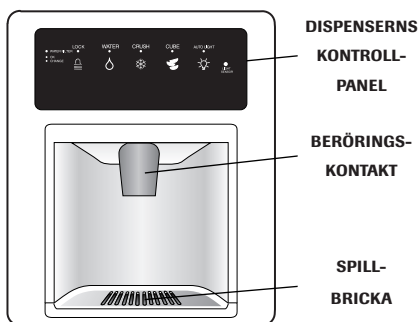

Dispenserns belysning (vissa modeller)

En lampa lyser med full styrka i dispenserområdet vid uttag av is eller vatten via dispenserens beröringskontakt.

Dispenserns beröringskontakt

Beröringskontakten sitter på dispenserområdets bakvägg. Vid tryck på beröringskontakten matas det alternativ ut som du valt på kontrollpanelen.

Löstagbar spillbricka

Den löstagbara spillbrickan längst ner på dispensern är avsedd för mindre spill och kan lätt tas ut för rengöring eller tömning.

Viktigt: Spillbrickan har inget avlopp. Låt den inte svämma över. Om detta händer ska brickan tas ut och spillet torkas upp.

Vattendispenserns funktion

⚠ FÖRSIKTIGHET

Undvik skada på person eller utrustning genom att:

- Inte låta fingrar, händer eller främmande föremål komma in i dispenseröppningen.
- Inte försöka bryta upp isen med vassa föremål.
- Inte mata ut is direkt i ömtåliga glas-, porslins- eller kristallkär.

Ismaskinens funktion

- Tryck ned hävarmen från låst läge för att aktivera ismaskinen.

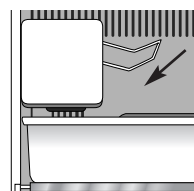

- Lyft hävarmen till låst läge för att stänga av ismaskinen.

Obs: När vattendispensern används för första gången tar det 1 à 2 minuter innan vattentanken är full och vattnet börjar rinna. Kassera de första 10-14 glasen vatten när kylskåpet anslutits till bostadens vattenledning för första gången eller om dispensern inte använts under längre tid.

Hur man använder dispenserens beröringskontakt:

- Välj alternativ på dispenserens kontrollpanel.
- Tryck ett oömt kärl med bred mynning mot dispenserens beröringskontakt. Håll upp kärlet mot rännan vid uttag av krossad is för att undvika spill.
- Släpp trycket mot beröringskontakten för att stoppa flödet. Eventuellt kan lite restvatten rinna ner och samlas i dispenserens spillbricka. Större spill bör torkas upp.

Is och vatten

Dispenserns styrfunktioner (vissa modeller) (styrfunktionerna varierar för olika modeller)

Isdispenserns funktion

Utmatning av is:

- Välj **Kross** eller **Kuber** med tryck på knappen på dispenserns kontrollpanel. En grön indikatorlampa ovanför knappen markerar det valda alternativet.



- Tryck kärlet mot dispenserns beröringskontakt. Håll upp kärlet mot rännan vid uttag av kross för att undvika spill.

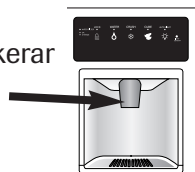

Obs:

- Det går inte att växla alternativ medan isdispensern är igång.
- Om dispensern (vissa modeller) är igång mer än 2 minuter kopplar en stoppsensor automatiskt av strömmen till dispenserområdet. Se *Dispenserlås* for upplåsning av dispensern.

Dispenserlås (vissa modeller)

Dispenserlåset hindrar uttag av is och vatten.



Låsning av dispensern:

- Håll Låsknappen intryckt i 3 sekunder. En grön indikatorlampa ovanför knappen anger att dispensern är låst.

Upplåsning av dispensern:

- Håll Låsknappen intryckt i 3 sekunder. Den gröna indikatorlampan ovanför knappen släcks.

Vattenfiltrets statuslampa (vissa modeller)

Filtrets statuslampa visar när det är dags att byta vattenfilter. Grön lampa anger att filtret är i gott skick. Röd lampa anger att filtret bör bytas. När lampan slår om till rött, förblir den röd tills funktionen återställs.



Återställning av statuslampan:

- Håll **Lås** och **Vatten** knapparna intryckta samtidigt i 4 sekunder. Den gröna filterstatuslampan blinkar 3 gånger när funktionen återställts.



Automatljus (vissa modeller)



Automatljusfunktionen ställer dispenserbelysningen på halvljus när ljusavkännaren detekterar låg ljusnivå i rummet.

Aktivering av Automatljus:

- Tryck på knappen **Automatljus**. En grön indikatorlampa ovanför knappen anger att sensorn är på.

Deaktivering av Automatljus:

- Tryck på knappen **Automatljus**. Den gröna indikatorlampan släcks.

Obs: Dispenserbelysningen fungerar oavsett om Automatljus är på eller ej.

Sabbatsläge (vissa modeller)

I Sabbatsläge kopplas indikatorlamporna från medan termostaterna fortsätter att fungera.

Aktivering av Sabbatsläge:

- Håll **Lås** och **Automatljus** knapparna intryckta samtidigt i 3-4 sekunder. Efter 3-4 sekunder släcks dispenserbelysningen.



Deaktivering av Sabbatsläge:

- Håll **Lås** och **Automatljus** knapparna intryckta samtidigt i 3-4 sekunder. Efter 3-4 sekunder tänds dispenserbelysningen.



Obs:

- Dispenserbelysningen tänds inte vid uttag i detta läge.
- Vid strömavbrott i Sabbatsläge kvarstår denna inställning när strömmen återkommer.

Avtagning och montering av vattenfilter (vissa modeller)

⚠ VARNING

För att undvika risk för allvarlig sjukdom eller dödsfall bör kylskåpet inte användas med vatten som kan vara förorenat eller är av okänd kvalitet utan adekvat desinfektion före eller efter filtreringen.

⚠ FÖRSIKTIGHET

Efter montering av nytt vattenfilter bör man alltid mata ut vatten i två minuter innan vattenfiltret avlägsnas oavsett anledningen. Luftbubblor i systemet kan medföra att vatten och patronen sprutas ut. Var försiktig när du avlägsnar filtret.

- Förbikopplingen filtrerar inte vattnet. Se till att ha en ersättningspatron till hands när det är dags att byta filtret.
- Byt filterpatronen om filtreringssystemet fått frysa.
- Om systemet varit oanvänt i flera månader och vattnet har en obehaglig smak eller lukt kan man spola systemet genom att mata ut vatten i 2-3 minuter. Om smaken eller lukten kvarstår bör filterpatronen bytas.

Nyinstallation

Vattenfiltret sitter i kylens övre högra hörn.

1. Avlägsna den blå förbikopplingen och spara den för framtida behov.
2. Avlägsna förseglingen i änden på filtret och för in filterhuvudet.
3. Vrid försiktigt medurs tills filtret stoppar och snäpp fast locket.
4. Undvik vattenstrålning genom att spola ut luften ur systemet. Mata ut vatten ur dispensern kontinuerligt i 2 minuter till det flyter jämnt. Vid första användningen bör man vänta 1-2 minuter så att den interna vattentanken får tid att fyllas.

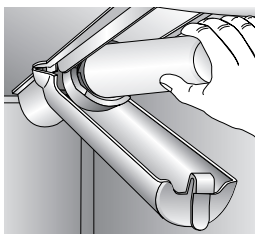
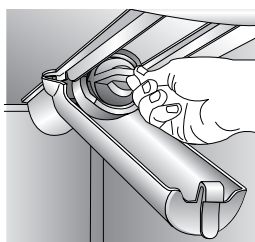

- Extra spolning kan krävas om bostadens vattenkvalitet är dålig.

Byte av vattenfilter

Viktigt: Luftbubblor i systemet kan medföra att vatten och patronen sprutas ut. Var försiktig när du avlägsnar filtret.

1. Vrid filtret moturs tills det lossar från huvudet.
2. Töm ut vattnet i avloppet och hantera filtret som normalt hushållsavfall.
3. Torka upp resterande vatten ur filterlocket och fortsätt med *Nyinstallation av vattenfilter*, moment 2 och 4.

Filtret bör bytas minst en gång om året.

Viktigt: Filterpatronens livslängd påverkas av vatten- och konsumtionsförhållandena. Om vattenkonsumtionen är hög eller vattnet av dålig kvalitet kan filtret behöva bytas oftare.

Ersättningspatroner till vattenfiltret finns att köpa via inköpsstället.

Dispensern kan användas utan vattenfilterpatron. Ersätt i så fall filtret med den blå förbikopplingen.

PuriClean™ II Systemspecifikation och datablad med prestanda för vattenfilterpatron till kylskåp

Specifikationer

Vattenledningens flödes hastighet (max)	0.78 GPM (2.9 L/min)
Beräknad livslängd 750 (max)	750 gallons/2838 liter
Högsta arbetstemperatur	100° F / 38° C
Lägsta vattentryck	35 psi / 241 kPA
Lägsta arbetstemperatur	33° F / 1° C
Högsta vattentryck	120 psi / 827 kPA

Prestanda

Standard nr 42: Estetiska effekter								
Parameter	USEPA MCL	Testvärde i inflöde	Genomsnitt i inflöde	Avlopp		Reduktion, %		Minimireduktion enl. krav
				Genomsnitt	Maximum	Genomsnitt	Minimum	
Klor	–	2,0 mg/L ± 10%	1,88 mg/L	<0,05 mg/L	0,06 mg/L	>97,26%	96,84%	50%
T & O	–	–	–	–	–	–	–	–
Partiklar**	–	minst 10,000 partiklar/ml	5,700,000 /ml	30,583 /ml	69,000 /ml	99,52%	98,94%	85%

Standard No. 53: Hälsoeffekter								
Parameter	USEPA MCL	Testvärde i inflöde	Genomsnitt i inflöde	Avlopp		% Reduction		Minimireduktion enl. krav
				Genomsnitt	Maximum	Genomsnitt	Minimum	
Turbiditet	1 NTU**	11 ± 1 NTU***	10,73 NTU	0,36 NTU	0,049 NTU	97,09%	95,20%	0,5 NTU
Cystor	99,5% reduktion	Minimum 50,000/L	220,000/L	<1	<1	>99,99%	>99,99%	>99,95%
Asbest	99% reduktion	10 ⁷ 10 ⁸ fibrer/L; fibrer >10 mikrometer långa	155 MF/L	<1	<1	>99,99%	>99,99%	99%
Bly vid pH 6,5	0,015 mg/L	0,15 mg/L ± 10%	0,153 mg/L	<0,001	<0,001	>99,35%	>99,35%	0,10 mg/L
Bly vid pH 8,5	0,015 mg/L	0,15 mg/L ± 10%	0,150 mg/L	<0,001	<0,001	>99,35%	>99,35%	0,10 mg/L
Kvicksilver vid pH 6,5	0,002 mg/L	0,006 mg/L ± 10%	0,006 mg/L	0,00026	0,0005	98,72%	90,91%	0,002 mg/L
Kvicksilver vid pH 8,5	0,002 mg/L	0,006 mg/L ± 10%	0,006 mg/L	0,0008	0,0015	98,72%	75,93%	0,002 mg/L
Lindan	0,0002 mg/L	0,002 mg/L ± 10%	0,002 mg/L	0,000025	0,00007	98,72%	96,50%	0,0002 mg/L
Toxafen	0,003 mg/L	0,015 mg/L ± 10%	0,015 mg/L	<0,001	<0,001	92,97%	91,67%	0,003 mg/L
Atrasin	0,003 mg/L	0,009 mg/L ± 10%	0,00873 mg/L	<0,002	<0,002	76,99%	75,31%	0,003 mg/L

* Testat vid flödes hastighet på 2,9 L/min och tryck på 413,1 kPa, pH 7,5 ± 0,5, temperatur 20° ± 3°C under normala laboratorieförhållanden. Faktiska prestanda kan avvika. Prestanda avseende hälsoeffekter testade och godkända av NSF International.

** Uttryckt i partiklar per ml. Använd partikelstorlek 0,5 – 1 mikron.

*** NTU-enheter, ett mått på ljusbrytningsförmågan (Nephelometric Turbidity Units).



Testad och certifierad av NSF International enligt ANSI/NSF standard 42 och 53 på modeller i 750-serien med hänsyn till reduktion av:

Standard nr 42: Estetiska effekter

Reduktion av smak och lukt
Reduktion av klor
Mekanisk filtreringsenhet
Partikelreduktion klass 1

Standard nr 53: Hälsoeffekter

Kemisk reduktionsenhet
Reduktion av bly, atrasin, lindan, kvicksilver och toxafen
Mekanisk filtreringsenhet
Reduktion av cystor, grumling och asbest

Allmänna användningsvillkor

Läs vidstående datablad och jämför enhetens kapacitet med ditt aktuella behov av vattenbehandling.

ANVÄND INTE enheten med vatten som kan vara mikrobiologiskt förorenat eller är av okänd kvalitet utan adekvat desinfektion före eller efter systemet. Certifierade system för reduktion av cystor kan användas på desinficerat vatten som eventuellt innehåller filtrerbara cystor.

ANVÄND ENDAST MED VATTEN FRÅN KALLVATTENLEDNING. KONTROLLERA ATT SYSTEMET UPPFYLLER GÄLLANDE LOKALA BESTÄMMELSER OCH REGLER.

Regelbundet byte av patronen är avgörande för att filtreringssystemet ska fungera tillfredsställande. Se anvisningar i manualen beträffande normal funktion, underhåll och felsökning.

Systemet har testats enligt ANSI/NSF 42 och 53 för reduktion av listade substanser. Angiven substanskoncentration i systemets vattenintag reducerades till en koncentration mindre eller lika med tillåtet tröskelvärde för vatten som matas ut ur systemet enligt specifikationerna i ANSI/NSF 42 och 53.



Tips om matförvaring

Förvaring i kylan

- Kylan bör hålla mellan 1° och 4° C. Optimal temperatur är 0° C. Du kan kolla temperaturen genom att placera en termometer i ett glas vatten mitt i kylskåpet. Avläs efter 24 timmar. Justera termostaterna enligt anvisningarna på sid 259-261 om temperaturen är högre än 4° C.
- Undvik trängsel på kylskåpets hyllor, vilket minskar luftcirkulationen kring maten och skapar ojämn nedkylning.

Frukt och grönsaker

- Förvaring i grönsakslådorna bibehåller fuktigheten och bidrar till att frukt och grönsaker håller sig fräscha längre (se sid 264).
- Sortera färsk frukt och grönsaker innan de ställs in i kylskåpet och använd skadade eller övermogna varor först. Kassera sådant som börjat ruttna.
- Slå alltid in luktande produkter som lök och kål noga så att lukten inte sprider sig till andra matvaror.
- Medan grönsaker behöver en viss fuktighet för att hålla sig fräscha, kan för hög fuktighet leda till att de skäms fortare (gäller speciellt bladgrönt). Låt grönsaker torka väl innan du sätter in dem i kylan.
- Vänta med att tvätta och skära upp färsk frukt och grönsaker tills strax före användningen.

Kött och ost

- Okokt kött och kyckling bör slås in väl för att undvika förorening av andra matvaror och utrymmen.
- Ibland kan mögel uppstå på ytan av hård ost (schweizer, cheddar, parmesan). Skär bort minst 25 mm runt och under möglet och se till att kniven inte kommer i kontakt med själva möglet. Ostskivor, mjukost, keso, grädde, sur grädde och yoghurt med mögel bör kasseras.

Mejeriprodukter

- På flertalet produkter såsom mjölk, yoghurt, sur grädde och keso anges bäst-före datum på förpackningen som ledning till konsumenten. Förvara dessa varor i originalförpackningen och ställ in dem i kylan omedelbart efter inköpet och efter varje användningstillfälle.

Förvaring av fryst mat

- Frysningen bör hålla ca -17° C. Du kan kolla temperaturen genom att placera en termometer bland förpackningarna med fryst mat. Läs av efter 24 timmar. Justera termostaterna enligt anvisningarna på sid 259-261 om temperaturen är högre än -17° C.
- Frysningen fungerar mer effektivt om den är minst 2/3 full.

Förpackning av mat för infrysning

- För att minska uttorkning och kvalitetsförlust bör man använda aluminiumfolie, frysfolie, fryspåsar eller lufttäta behållare. Tryck ut så mycket luft ur förpackningarna som möjligt och se till att de är väl tillslutna. Luft i förpackningen kan medföra att maten torkar ut, ändrar färg eller får en obehaglig smak (fryssmak).
- Täck färsk charkuterivaror och kyckling med lämplig frysfolie innan du fryser in dem.
- Frys aldrig om mat som har fått tina upp helt.

Inlastning i frysen

- Undvik att ställa in för mycket varm mat i frysen vid samma tillfälle. Detta överbelastar frysen, gör infrysningen långsammare och kan höja temperaturen på frysta varor.
- Lämna utrymme mellan förpackningarna så att kalluften kan cirkulera fritt och infrysningen påskyndas.
- Undvika att förvara svårfrysta varor som glass eller apelsinjos på frysens dörrhyllor. Bäst är att förvara sådana varor inne i frysen där temperaturen varierar mindre när dörren öppnas.



Underhåll och rengöring

⚠ VARNING

För att undvika elchock som kan orsaka allvarlig personskada eller dödsfall bör kylskåpet göras strömlöst före rengöring. Koppla på strömmen igen efter rengöringen.

⚠ FÖRSIKTIGHET

För att undvika skada på person eller egendom bör följande iakttas:

- Läs och följ alltid tillverkarens anvisningar beträffande rengöringsmedel.
- Lägg inte förvaringsfack, hyllor eller tillbehör i diskmaskin. De kan spricka eller bli skeva.

Rengöringsanvisningar

DETALJ	ANVÄND INTE	GÖR SÅ HÄR
<p>Glatta eller texturmålade dörrar och exteriör (välj modeller) Skador på ytan p.g.a. felaktig användning av rengöringsprodukter eller ej rekommenderade produkt täcks inte av produktens garanti.</p>	<p>Sträva eller hårda rengöringsmedel Ammoniak Blekmedel Koncentrerade rengörings- eller lösningsmedel Skurborste av metall eller strukturerad plast</p>	<p>Lös upp 4 matskedar bakpulver i 1 liter varm tvållösning. Skölj ytorna med rent varmt vatten och torka omedelbart så att det inte bildas vattenfläckar.</p>
Skåpets insida		
<p>Dörrar och ytterväggar av rostfritt stål (vissa modeller) Viktigt: <i>Kylskåpets garanti gäller inte skada på stålytan genom felaktig användning av rengöringsmedel eller ej rekommenderade produkter</i></p>	<p>Sträva eller hårda rengöringsmedel Ammoniak Blekmedel Koncentrerade rengörings- eller lösningsmedel Skurborste av metall eller strukturerad plast Medel som innehåller ättika Medel som innehåller citronsyra</p>	<p>Använd varm tvållösning och en mjuk, ren trasa eller svamp. Skölj ytorna med rent varmt vatten och torka omedelbart så att det inte bildas vattenfläckar. Polera och skydda mot fingeravtryck med Stainless Steel Magic Spray (best. nr 20000008)*.</p>
Dörrlister	<p>Sträva eller hårda rengöringsmedel Skurborste av metall eller strukturerad plast</p>	<p>Använd varm tvållösning och en mjuk, ren trasa eller svamp.</p>
<p>Kylslingan <i>Tag av ventilationsgallret för åtkomst</i></p>	Allt annat än en dammsugare	<p>Använd dammsugarslang med munstycke.</p>
<p>Kylfläktens ventilationsgaller <i>Se kylskåpets baksida</i></p>		<p>Använd dammsugarslang med borste.</p>
<p>Tillbehör <i>Hyllor, dörrfack, lådor osv</i></p>	Diskmaskin	<p>Följ manualens anvisningar för avtagning och montering. Låt komponenterna anpassa sig till rumstemperaturen. Gör en lösning med mildt rengöringsmedel och torka av med mjuk ren trasa eller svamp. Använd plastborste för att komma in i springorna. Skölj ytorna med rent varmt vatten. Torka omedelbart glas och genomskinliga delar så att det inte bildas vattenfläckar.</p>



Underhåll och rengöring

Vid dålig lukt i kylskåpet

⚠ VARNING

För att undvika elchock som kan orsaka allvarlig personskada eller dödsfall bör kylskåpet göras strömlöst före rengöring. Koppla på strömmen igen efter rengöringen.

1. Töm kylskåpet på mat.
2. Gör kylskåpet strömlöst.
3. Rengör kylskåpets innerväggar, golv, tak, lådor, hyllor och lister enligt anvisningarna.
4. Gör en lösning med mildt rengöringsmedel och pensla in lösningen i alla springor med en plastborste. Låt stå i 5 minuter. Skölj ytorna med varmt vatten och torka av med en mjuk, ren trasa.
5. Tvätta av och torka alla flaskor, behållare och burkar. Kasta allt som är skämt eller utgånet.
6. Slå in eller förvara lukthalstrande matvaror i hermetiska behållare så att den dåliga lukten inte återkommer.
7. Koppla på strömmen och sätt tillbaka maten i kylskåpet.
8. Ge kylskåpet tid att bli kallt.
9. Kontrollera efter 24 timmar att lukten eliminerats.

Om lukten fortfarande finns kvar:

1. Tag ut lådorna och ställ dem på kylskåpets översta hylla.
2. Fyll kylen och frysen – inklusive dörrarna – med hopskrynklad svartvitt tidningspapper.
3. Placera några kolbriketter på hopskrynklad tidningspapper i både kylen och frysen.
4. Stäng dörrarna och låt stå 24-48 timmar.

Energispartips

- Undvik trängsel på kylskåpets hyllor, vilket minskar luftcirkulationen kring maten och gör att kylskåpet går längre.
- Ställ inte in för mycket varm mat i kylskåpet på en gång, vilket leder till överbelastning och gör nedkylningen långsammare.
- Använd inte aluminiumfolie, smörgåspapper eller hushållspapper som hyllfoder. Luftflödet minskar och gör att kylskåp fungerar mindre effektivt.
- Frysen fungerar mest effektivt när den är 2/3 full.
- Placera kylskåpet i rummets svalaste del. Undvik områden med direkt solljus, nära värmeledning eller annan värmealstrande utrustning. Om detta inte är möjligt bör utsidan isoleras med trä- eller spånskiva eller ett extra lager isoleringsmaterial.
- Rengör dörrlisterna var tredje månad enligt anvisningarna. Detta säkerställer att dörrarna sluter tätt och kylskåpet fungerar effektivt.
- Ordna maten i kylskåpet så att dörren behöver stå öppen så lite som möjligt.
- Se till att dörrarna sluter tätt genom att nivåjustera kylskåpet enligt installationsanvisningarna.
- Rengör kylslingan enligt rengöringsanvisningarna var tredje månad. Detta spar energi och gör att kylskåpet fungerar mer effektivt.

Underhåll och rengöring

Byte av glödlampor

VARNING

För att undvika elchock som kan orsaka allvarlig personskada eller dödsfall bör kylskåpet göras strömlöst före byte av glödlampa. Koppla på strömmen igen när den nya lampan är insatt.

FÖRSIKTIGHET

För att undvika skada på person eller egendom bör man:

- Låta lampan svalna.
- Använda skyddshandskar vid byte av glödlampa.

Kylens övre del

Glödlamporna i kylens ovandel sitter bakom frontpanelen. För in handen bakom panelen vid avtagning av lamporna.

Kylens nedre del

1. Tryck upp lampskärmens undre flikar **(A)**. Vrid upp skärmen och lossa flikarna **(B)**.
2. Avlägsna glödlampan.
3. Ersätt med specialglödlampa **på max 40 watt**.
4. Sätt in skärmens övre flikar **(B)** i insatsens springor och snäpp fast de undre flikarna **(A)** i springorna.

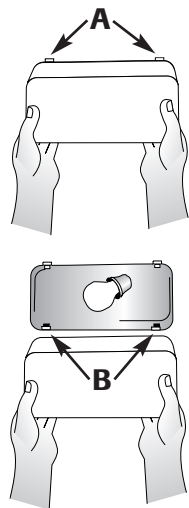

Frysens övre del

1. Avlägsna islådan genom att lyfta i framkanten och dra utåt.
2. Tag av lampskärmen genom att klämma ihop den högra sidan och vrida nedåt.
3. Avlägsna glödlampan. Ersätt med specialglödlampa **på max 40 watt**.
4. Vrid skärmen uppåt, tryck in en aning och snäpp fast.
5. Sätt tillbaka islådan och skjut in den till låst läge.

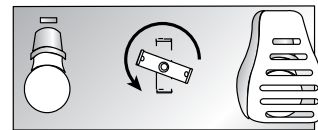

Frysens nedre del

1. Tryck ihop skärmens sidor och tag av.
2. Avlägsna glödlampan. Ersätt med specialglödlampa **på max 40 watt**.
3. Tryck ihop skärmens sidor och snäpp fast.

Is- och vattendispenser

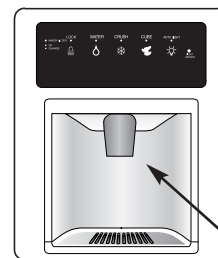

Glödlampans placering

1. Skruva ur glödlampan som sitter innanför dispenserramens ovkant.
2. Ersätt med glödlampa **på max 6 watt, 250 volt, E10**.



Underhåll och rengöring

Innan du åker på semester

⚠ FÖRSIKTIGHET

Om ditt kylskåp är försett med dispenser och det är tänkbart att temperaturen går ned till fryspunkten på den plats där kylskåpet står, måste vattentillförseln (inklusive vattentank och vattenventil) dräneras av behörig reparatör.

Kortare semester eller bortovaro (högst tre månader):

1. Tag ut allt som kan bli skämt.
2. Om ingen kontrollerar kylskåpet medan du är bortrest bör du även ta ut all fryst mat.
3. Om kylskåpet är försett med isautomat
 - Stäng av vattenledningen till ismaskinen minst en dag i förväg.
 - Höj ismaskinens hävarm till AV-läge när den sista satsen is levererats.
 - Töm islådan.
4. Följ anvisningarna för längre tids bortovaro om rumstemperaturen går ner under 13° C.

Längre semester eller bortovaro (mer än tre månader) ELLER om rumstemperaturen går ner under 13° C:

1. Tag ut all mat.
2. Om kylskåpet är försett med isautomat:
 - Stäng av vattenledningen till ismaskinen minst en dag i förväg.
 - Höj ismaskinens hävarm till AV-läge när den sista isen fallit.
 - Töm islådan.
3. Om kylskåpet är försett med dispensersystem med vattenfilter: avlägsna vattenfiltrets patron och installera förbikopplingen. Kassera den använda patronen.
4. Vrid frysens termostat till AV-läge.
5. Dra ur kylskåpets nätsladd.
6. Rengör både kylan och frysen noga invändigt. Gör en lösning av bakpulver (fyra matskedar bakpulver till en liter varmt vatten) och använd en ren mjuk trasa.
7. Torka noggrant.
8. Lämna dörrarna öppna för att förhindra mögel och svampangrepp.

Vid hemkomsten:

Efter kortare semester eller bortovaro:

Modeller med isautomat eller dispenser:

- Anslut vattenledningen och öppna intagsventilen (se sid 255).
- Kontrollera vattenanslutningen i 24 timmar och åtgärda eventuellt läckage.
- Ta ut 10-15 glas vatten från dispenser så att systemet sköljs ur.
- Starta om ismaskinen.
- Kassera de tre första issatserna.

Efter längre semester eller bortovaro:

- Om kylskåpet är försett med isautomat, anslut vattenledningen och öppna intagsventilen (se sid 255).
- Anslut kylskåpets till nätet och ställ åter in termostaterna (se sid 259-261).
- Kontrollera vattenanslutningen i 24 timmar och åtgärda eventuellt läckage.

Om kylskåpet är försett med dispenser: ta ut vatten genom dispensern i minst tre minuter med filtrets förbikoppling insatt. Installera sedan vattenfiltret (se sid 268).

- När vattenfiltret installerats tar du ut vatten kontinuerligt genom dispensern i minst två minuter eller tills vattenflödet är jämnt. Initialt kan du få vänta 1-2 minuter på vatten ur dispensern medan den interna tanken fylls.
- Starta om ismaskinen.
- Kassera is som produceras de första 12 timmarna (åtminstone de tre första issatserna).

Innan du flyttar

- Följ anvisningarna ovan för längre semester/bortovaro t o m moment 7.
- Skydda alla lösa delar såsom hyllor och lådor genom att tejpa fast dem stadigt så att de inte skadas.
- Tejpa fast dörrarna.
- Använd transportkärra när du flyttar kylskåpet. Fatta **ALLTID** tag i kylskåpets sida eller baksida, **ALDRIG** i framsidan.
- Se till att kylskåpet står upprätt under själva flyttningen.

Normala ljud vid drift

I moderna kylskåp kan den förbättrade konstruktionen ibland medföra att kylskåpet alstrar ljud som ej förekom i äldre modeller. Avsikten med förbättringarna var att skapa ett kylskåp som håller maten i bättre skick, är energisnålt och generellt arbetar tystare. På grund av den lägre ljudnivån i nya kylskåp kan det hända att man blir medveten om ljud som även förekom med äldre modeller, men typiskt maskerades av kylskåpets högre ljudnivå. De flesta ljuden är normala. Observera att material i kylskåpets närhet, t ex hårda väggar, golv och snickerier, kan göra att ljudet verkar ännu högre. Följande är några ljud som normalt förekommer i ditt nya kylskåp.

LJUD	TÄNKBAR ORSAK	LÖSNING
Klickande	• Frysens termostat (A) klickar när kompressorn startar eller stannar.	• Normal funktion
	• Avfrostningstimern eller elektrisk spjällmotor (vissa modeller) (B) låter som en elektrisk klocka och klickar in och ut ur avfrostningscykeln.	• Normal funktion
Blåsande eller spinnande	• Kylslingans fläkt (D) låter så när den arbetar.	• Normal funktion
	• Frysens fläkt (C) låter så när den arbetar.	• Normal funktion
	• Frysens fläkt (C) saktar av och stannar när frysens dörr öppnas.	• Normal funktion
Gurglande eller kokande	• Ljudet alstras av flytande köldmedel i förångningskärlet (E) och värmeväxlaren (F) .	• Normal funktion
Dunkande	• Iskuber från ismaskinen ramlar ner i dörrens isfack (G) .	• Normal funktion
	• Dispenserns isränna (H) stängs.	• Normal funktion
Vibrerande	• Kompressorn (I) alstrar ett pulserande ljud när den går.	• Normal funktion
	• Kylskåpet står ojämnt.	• Se <i>Nivåjustering</i> (sid 258).
Brummande	• Ismaskinens vattenintag (J) brummar när ismaskinen fylls med vatten.	• Normal funktion
Surrande	• Ismaskinen (K) är 'På' men vattenledningen är inte ansluten.	• Normal funktion
	• Ismataren (L) surrar när den rör om isen i samband med utmatning.	• Normal funktion
	• Kompressorn (I) kan alstra en hög surrande ton när den går.	• Normal funktion
	• Magnetventilen (M) aktiverar rännans dörr.	• Normal funktion

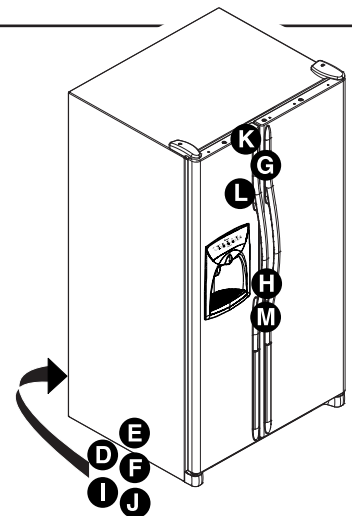
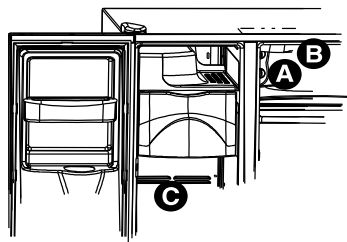

PROBLEM	TÄNKBAR ORSAK	ÅTGÄRD
Frysens termostat och belysning är på, men kompressorn går inte	Kylskåpet avfrostas.	Normal funktion. Vänta 40 minuter och se om kylskåpet startar om.
Temperaturreglerade lådor för varma	Termostat för lågt inställd.	Se sid 264 för inställning av termostaterna.
	Frysens termostat för lågt inställd.	Se sid 259-261 för inställning av termostaterna.
	Lådan sitter fel.	Kontrollera lådans placering – se sid 264.
Kylskåpet fungerar inte	Kylskåpet är strömlöst.	Koppla på strömmen till kylskåpet.
	Frysens vridtermostat står på "AV" (vissa modeller).	Se sid 259-261 för inställning av termostaterna.
	Frysens pektermostat står på "-" (vissa modeller).	Se sid 259-261 för inställning av termostaterna.
	Det har gått en säkring eller överspänningsskyddet måste återställas.	Byt ut säkringen.
	Strömbrott.	Kontrollera överspänningsskyddet och återställ om nödvändigt.
Kylskåpet fungerar fortfarande inte	Kylskåpet mankerar.	Anmäl strömbrottet till elverket. Gör kylskåpet strömlöst och för över maten till ett annat kylskåp. I avsaknad av annat kylskåp lägg kolsyresnö i frysen så att maten inte förstörs. Garantin täcker inte förlust av mat. Kontakta reparatör.
Maten är för kall	Kylslingan är smutsig.	Rengör enligt anvisningarna på sid 271.
	Kylens/frysens termostater för högt inställda.	Se sid 259-261 för inställning av termostaterna.
Maten är för varm	Dörren sluter inte tätt.	Kylskåpet står ojämnt. Se sid 258 beträffande nivåjustering av kylskåpet. Kontrollera att listerna sitter tätt. Rengör om nödvändigt enligt anvisningarna på sid 271. Kontrollera att ingenting inuti kylskåpet hindrar dörrarna från att stängas ordentligt (t ex felaktigt stängda lådor, ishinkar, för stora eller felplacerade behållare mm)
	Termostaterna behöver justeras.	Se sid 259-261 för inställning av termostaterna.
	Kylslingan smutsig.	Rengör enligt anvisningarna på sid 271.
	Bakre ventilationsgallret blockerat.	Kontrollera matvarornas placering i kylskåpet och se till att gallret inte blockerats. Det bakre ventilationsgallret sitter under grönsakslådorna.
	Dörren har öppnats upprepade gånger eller fått stå öppen en längre stund.	Öppna inte dörren i onödan. Ordna matvarorna på ett praktiskt sätt så att dörren behöver vara öppen så lite som möjligt.
	Mat har nyligen lagts in i kylskåpet.	Ge nyligen insatt mat tid att uppnå kylens, resp frysens temperatur.
Dålig lukt i kylskåpet	Luktalstrande mat bör täckas eller slås in.	Rengör enligt anvisningarna på sid 271.
	Insidan behöver rengöras.	

forts ...

PROBLEM	TÄNKBAR ORSAK	ÅTGÄRD
Vattendroppar bildas på kylskåpets utsida	Dörren sluter inte tätt.	Kontrollera att ingenting inuti kylskåpet hindrar dörrarna från att stängas ordentligt (t ex felaktigt stängda lådor, ishinkar, för stora eller felplacerade behållare mm). Se sid 258 <i>Nivåjustering</i> .
	Kontrollera att listerna sluter tätt.	Rengör enligt anvisningarna på sid 271.
	Hög fuktighet.	Normalt under perioder med hög fuktighet.
	Termostaterna behöver justeras.	Se sid 254-261 för inställning av termostaterna.
Vattendroppar bildar på kylskåpets insida	Fuktigheten hög eller dörren har öppnats upprepade gånger.	Öppna inte dörren i onödan. Ordna matvarorna på ett praktiskt sätt så att dörren behöver vara öppen så lite som möjligt.
	Kontrollera att listerna sluter tätt.	Rengör enligt anvisningarna på sid 271.
Kylskåpet eller ismaskinen alstrar ljud som verkar konstiga eller för höga	Normal funktion.	Se sid 275.
Temperaturreglerade lådor och/eller grönsakslådor svåra att stänga	Lådans innehåll eller saker i intilliggande fack är i vägen för lådan.	Stuva om matvaror och behållare så att de ej är i vägen för lådorna.
	Lådan sitter fel.	Se sid 264 betr lådornas placering
	Kylskåpet står ojämnt.	Se sid 258 beträffande nivåjustering av kylskåpet.
	Lådans spår är smutsiga.	Rengör lådans spår med varm tvällösning. Skölj och torka noggrant. Applicera ett tunt lager vaselin på lådans spår.
Kylskåpet går för ofta	Dörrarna har öppnats upprepade gånger eller fått stå öppna en längre stund.	Öppna inte dörren i onödan. Ordna matvarorna på ett praktiskt sätt så att dörren behöver vara öppen så lite som möjligt. Ge kylskåpets insida tid att anpassa sig efter att dörren stått öppen.
	Hög fuktighet eller temperatur i omgivningen.	Normal funktion.
	Mat har nyligen ställts in i kylskåpet.	Ge nyligen insatt mat tid att uppnå kylens, resp frysens temperatur.
	Kylskåpet är utsatt för värme från omgivningen eller intilliggande utrustning.	Undersök kylskåpets omgivning. Kylskåpet kan behöva flyttas för att fungera mer effektivt.
	Kylslingan smutsig.	Rengör enligt anvisningarna på sid 271.
	Termostaterna behöver justeras.	Se sid 259-261 för inställning av termostaterna.
	Dörren sluter inte tätt.	Kylskåpet står ojämnt, se sid 258 <i>Nivåjustering</i> . Kontrollera att ingenting inuti kylskåpet hindrar dörrarna från att stängas ordentligt (t ex felaktigt stängda lådor, ishinkar, för stora eller felplacerade behållare mm).
	Kontrollera att listerna sluter tätt.	Rengör enligt anvisningarna på sid 271.

Is och vatten

PROBLEM	TÄNKBAR ORSAK	ÅTGÄRD
Inga indikatorlampor lyser på dispenserpanelen	Frysens dörr öppen.	Kontrollera att frysens dörr är stängd. Strömmen till termostaten bryts när dörren öppnas.
	Kylskåpet strömlöst.	Koppla på strömmen till kylskåpet.
	Det har gått en säkring eller överspänningsskyddet måste återställas.	Byt ut säkringen. Kontrollera överspänningsskyddet och återställ om nödvändigt.
	Strömavbrott.	Anmäl strömavbrottet till elverket.
	Kylskåpet i Sabbatsläge.	Se <i>Sabbatsläge</i> , sid 267.
Varken is eller vatten matas ut när man trycker på beröringskontakten	Frysens dörr öppen.	Kontrollera att frysens dörr är stängd. Strömmen till termostaten bryts när dörren öppnas.
	Termostat i låst läge (vissa modeller).	Se <i>Dispenserlås</i> , sid 267.
	Vattentanken håller på att fyllas.	Det tar initialt 1-2 minuter för den interna vattentanken att fyllas innan utmatningen kan börja.
	Ismaskinen är nyinstallerad eller en stor mängd is har nyligen matats ut.	Vänta 24 timmar tills isproduktionen kommer igång eller tills ismaskinen producerat ny is efter tömning.
	Vattenfiltret är blockerat eller behöver bytas.	Ersätt vattenfiltret (se sid 268).
Ismaskinen producerar otillräckligt med is eller isen ser konstig ut	Ismaskinen är nyinstallerad eller en stor mängd is har nyligen matats ut.	Vänta 24 timmar tills isproduktionen kommer igång eller tills ismaskinen producerat ny is efter tömning.
	Lågt vattentryck.	Lågt vattentryck kan göra att ventilen läcker. För korrekt funktion måste vattentrycket vara mellan 241 och 689 kPa. Minimitryck på 241 kPa rekommenderas för kylskåp med vattenfilter.
	Vattenfiltret är blockerat eller behöver bytas.	Ersätt vattenfiltret (se sid 268).
Ismaskinen producerar ingen is	Ismaskinens hävarm i fel läge.	Kontrollera att ismaskinens hävarm är nere. Se avsnittet <i>Isautomat</i> , sid 266.
	Bostadens vattenledning når inte fram till vattenventilen.	Se <i>Anslutning av vattenledning</i> , sid 255.
	Bockat intagsrör.	Stäng av vattnet och rätta ut röret.
	Lågt vattentryck.	Byt röret om bockarna inte kan rätas ut. För korrekt funktion måste vattentrycket vara mellan 241 och 689 kPa. Minimitryck på 241 kPa rekommenderas för kylskåp med vattenfilter.
	Kontrollera frysens temperatur.	Se <i>Temperaturinställning</i> , sid 259-261, för inställning av termostaterna. Frysens måste hålla mellan -18° och -17°C.
	Islådan felaktigt installerad.	Se <i>Islådan</i> , sid 265.
	Felaktig vattenventil installerad.	Se <i>Anslutning av vattenledning</i> , sid 255. Självstansande ventiler och $\frac{3}{8}$ " sadelventiler orsakar lågt vattentryck och kan så småningom blockera ledningen. Tillverkaren ansvarar ej för egendomsskador som orsakas av felaktig installation eller vattenanslutning.
Vattenfiltrets indikatorlampa röd	Vattenfiltret behöver bytas.	Ersätt med förbikoppling om filter inte finns tillgängligt. Se <i>Vattenfilter</i> , sid 268.
	Filtrets indikatorlampa måste återställas.	Se <i>Filtrets indikatorlampa</i> , sid 267.











forts...

PROBLEM	TÄNKBAR ORSAK	ÅTGÄRD
Is bildas i ismaskinens intagsrör	Lågt vattentryck.	För korrekt funktion måste vattentrycket vara mellan 241 och 689 kPa. Minimitryck på 241 kPa rekommenderas för kylskåp med vattenfilter.
	Sadelventilen inte helt öppen.	Öppna sadelventilen helt.
	Frysen för varm.	Se <i>Temperaturinställning</i> , sid 259-261. Frysen måste hålla mellan -18° och -17°C.
Kylskåpet läcker vatten	Vattenledning ansluten med plaströr.	Tillverkaren rekommenderar att man använder kopparrör vid installationen. Plast är mindre hållbart och kan orsaka läckage. Tillverkaren ansvarar ej för egendomsskador som orsakas av felaktig installation eller vattenanslutning.
	Felaktig vattenventil installerad.	Se <i>Anslutning av vattenledning</i> , sid 255. Självstansande ventiler och 3/8" sadelventiler orsakar lågt vattentryck och kan så småningom blockera ledningen. Tillverkaren ansvarar ej för egendomsskador som orsakas av felaktig installation eller vattenanslutning.
Vattnet flyter långsammare än normalt	Lågt vattentryck.	Vattentrycket måste ligga mellan 241 och 689 kPa för optimal funktion. Minimitryck på 241 kPa rekommenderas för kylskåp med vattenfilter.
	Sadelventilen inte helt öppen.	Öppna sadelventilen helt.
	Felaktig vattenventil installerad.	Se <i>Anslutning av vattenledning på sid 255</i> . Självstansande ventiler och 3/8" sadelventiler orsakar lågt vattentryck och kan så småningom blockera ledningen. Tillverkaren ansvarar ej för egendomsskador som orsakas av felaktig installation eller vattenanslutning.
	Bockat intagsrör.	Stäng av vattnet och räta ut röret. Byt röret om bockarna inte kan rätas ut.
	Vattenfiltret är blockerat eller behöver bytas.	Ersätt vattenfiltret (se sid 268).
	Vattenventilen inte helt öppen.	Öppna vattenventilen helt och kolla att den inte läcker. Minimiflödet vid dispensern är ca 295 ml på 9 sekunder med nytt filter, resp ca 295 ml på 5 sekunder utan filter.
Dispenservattnet är inte kallt	Kylskåpet är nyinstallerat.	Nedkylning av vattnet i vattentanken tar ca 12 timmar.
	För lite vatten i vattentanken. Ledningarna utanför tanken är fulla med vatten som värmts upp till rumstemperatur.	Kassera det första glaset vatten och fyll på nytt.
Vattnet är grumligt	Luft eller luftbubblor i vattnet.	Förekommer normalt när dispensern används för första gången och försvinner successivt.
Partiklar i vatten och/eller iskuber	Koldamm från vattenfilterpatronen.	När patronen är ny kan ofarligt koldamm spolat ut med vattnet. Förtäring av kolpartiklarna är oskadligt. Försvinner när patronen använts några gånger.
	Ansamling av mineral i vattnet bildar partiklar när vattnet fryser och smälter.	Partiklarna är oskadliga och förekommer normalt i vattenledningsvatten.

Side-by-Side

Jääkaappi

Käyttö- ja huolto-ohje

	Tärkeitä turvallisuusohjeita	281-282
	Asennus	283-286
	Lämpötilan säätimet	287-289
	Jääkaappiosaston ominaisuuksia	290-292
	Pakastimen ominaisuuksia	293
	Jää ja vesi	294-295
	Vedensuodatin	296-297
	Ruoansäilytysohjeita	298
	Hoito ja puhdistus	299-302
	Käyntiäänet	303
	Vianetsintä	304-307
	Norsk bruks- og vedlikeholdsanvisning	308-335
	Türkçe Kullanım ve Bakım Kılavuzu	336-363



Tärkeitä turvallisuusohjeita

Asentaja: Tämä ohjekirja on pidettävä laitteen mukana.

Kuluttaja: Tämä käyttö- ja huolto-ohje on luettava ja säilytettävä tulevaa tarvetta varten. Tämä ohjekirja antaa asianmukaisia käyttö- ja huoltotietoja.

Säilytä kuitti ja/tai lunastettu sekki todisteena ostosta.

Jos tarvitset huoltoa, tietoja takuusta saa ottamalla yhteyden paikalliseen liikkeeseen.

Täydelliset tiedot jääkaapin mallista ja sarjanumerosta on mainittava. Tiedot ovat tyyppikilvessä, joka sijaitsee jääkaappiosaston sisällä ylävasemmalla. Kirjoita numerot muistiin tähän alle, jotta ne ovat helposti käytettävissä.

Mallinumero _____

Sarjanumero _____

Ostopäivä _____

Pyrimme jatkuvasti parantamaan laitteittemme laatua ja tehokkuutta, joten laitteeseen saatetaan tehdä muutoksia, vaikka tätä ohjekirjaa ei tarkistetaakaan.

Turvallisuusohjeita koskevia tietoja

Tässä käsikirjassa annettuja varoituksia ja tärkeitä turvallisuutta koskevia ohjeita ei ole tarkoitettu kattamaan kaikkia mahdollisia olosuhteita ja tilaisuuksia, joita saattaa esiintyä. Tavallista tervettä järkeä, varovaisuutta ja huolenpitoa on noudatettava jääkaappia asennettaessa, huollettaessa ja käytettäessä.

Jos jokin ongelma tai tilanne ei ole ymmärrettävissä, on otettava yhteys myyntiliikkeeseen, maahantuojaan, huoltoliikkeeseen tai valmistajaan.

Tunnista turvamerkit, sanat ja etiketit

⚠ VAARA

VAARA – Välitön vaara, josta **SEURAA** vakava loukkaantuminen tai kuolema.

⚠ VAROITUS

VAROITUS – Vaara tai vaarallinen toimenpide, josta **VOI** seurata vakava loukkaantuminen tai kuolema.

⚠ HUOMAA

HUOMAA – Vaara tai vaarallinen toimenpide, josta **VOI** seurata lievä loukkaantuminen tai omaisuusvahinko.

⚠ VAARA

Loukkaantumisen tai kuolemanvaaran välttämiseksi on noudatettavia mm. seuraavia perusvarotoimenpiteitä:

Tärkeää: Käytöstä poistetut jääkaapit ovat yhä vaarallisia, vaikka ne olisi jätetty paikalleen "vain muutamaksi päiväksi". Kun vanha jääkaappi poistetaan käytöstä, on noudatettava seuraavia ohjeita onnettomuuksien välttämiseksi

Ennen vanhan jääkaapin tai pakastimen poistamista käytöstä:

- Irrota ovet.
- Jätä hyllyt paikoilleen, jolloin lapset eivät pääse kiipeämään helposti sisälle.

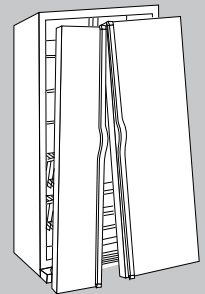



Tärkeitä turvallisuusohjeita

VAROITUS

Noudata seuraavia perusvarotoimenpiteitä vähentääksesi tulipalon, sähköiskun, vakavan tapaturman tai kuoleman vaaraa jääkaappia käyttäessäsi:

1. Lue kaikki ohjeet ennen jääkaapin käyttämistä.
2. Ota huomioon kaikki paikalliset säädökset ja määräykset.
3. Muista noudattaa maadoitusohjeita.
4. Kysy neuvoa pätevältä sähköasentajalta, jos et ole varma siitä, onko tämä laite maadoitettu asianmukaisesti.
5. Älä käytä kaasujohtoa maadoittamiseen.
6. Älä käytä kylmävesijohtoa maadoittamiseen.
7. Jääkaappi on tarkoitettu käytettäväksi omassa 220–240 voltin, 10 ampeerin, 50 Hz:n piirissään.
8. Virtajohdon pistoketta ei saa muuntaa. Jos pistoke ei sovi pistorasiaan, anna pätevän sähköasentajan asentaa oikea pistorasia.
9. Kaksikäristä liitintä, jatkojohtoa tai virtakiskoa ei saa käyttää.
10. Jääkaapin säätimiä ei saa näpelöidä.
11. Jääkaapin osia ei saa huoltaa eikä vaihtaa, ellei sitä ole varta vasten suositeltu huolto- ja käyttöohjeessa tai julkaistuissa käyttäjän korjausohjeissa. Huoltoa ei saa yrittää tehdä, jos ohjeita ei ole ymmärretty tai jos ne ylittävät huoltamiseen tarvittavan taitotason.
12. Jääkaappi on aina kytkettävä irti virtalähteestä ennen huollon aloittamista. Virtajohtoa irti kytkettäessä siihen on tartuttava pistokkeeseen eikä johtoon.
13. Asenna jääkaappi asennusohjeiden mukaisesti. Kaikki vesi-, sähkö- ja maadoitusliitännät on tehtävät paikallisten säädösten mukaisesti ja liitännöiden suorittamiseen on käytettävä virallisen luvan omaavia henkilöitä, jos sitä vaaditaan.
14. Pidä jääkaappi hyvässä kunnossa. Jos jääkaappi törmää johonkin tai kaatuu, se voi vaurioitua tai vioittua tai se voi alkaa vuotaa. Jos jääkaappi vaurioituu, tarkastuta se pätevällä huoltomekaanikolla.
15. Vaihda kuluneet virtajohdot ja/tai löystyneet pistokkeet uusiin.
16. Lue aina valmistajan ohjeet, jotka koskevat jääkaapissa pidettävien tuotteiden varastointia ja ihanteellisia ympäristöolosuhteita.
17. Jääkaappia ei saa käyttää ympäristössä, jossa on räjähtäviä kaasuja.
18. Lasten ei saa antaa kiivetä tai seisoa jääkaapin missään osissa eikä riippua niistä.
19. Veden täydentämisen yhteydessä syntyneet roiskeet ja vuodot on poistettava.
20. Laitetta ei ole tarkoitettu pienten lasten tai sairauden heikoksi tekemien henkilöiden käyttöön ilman silmälläpitoa.
21. Pieniä lapsia on pidettävä silmällä ja varmistettava siten, etteivät he leiki laitteen kanssa.

Jääkaapin asennus

Nämä ohjeet on annettu avuksi jääkaapin asentamiseen. Valmistaja ei ole vastuussa väärästä asentamisesta.

Asennuksessa noudatettavat vaiheet...

Ammattitaitoisen asentajan on kytkettävä jääkaappi näiden asennusohjeiden mukaan.

Oviaukko ja jääkaapin syvyys ja leveys on mitattava. Kahvat ja ovet on irrotettava tarvittaessa. Asentajan on myös:

1. noudatettava paikallisen vesilaitoksen ja sähkölaitoksen antamia kytkentäohjeita.
2. kytkettävä veden tulo ennen sähkökytkentöjen suorittamista.

Ammattitaitoisen huoltohenkilön on kunnostettava tai vaihdettava virtajohto.

Huom:

Kun kirjoitat tai soitat huolto-ongelman johdosta, anna seuraavat tiedot:

- | | |
|---|----------------------------|
| a. Nimesi, osoitteesi ja puhelinnumerosi | d. Selvä kuvaus ongelmasta |
| b. Mallinumero ja sarjanumero | e. Ostotodiste (kuitti) |
| c. Liikkeen tai asentajan/mekaanikon nimi ja osoite | |

OHJEET ON SÄILYTETTÄVÄ TULEVAA TARVETTA VARTEN



Asennus

⚠ VAROITUS

Vain pätevä mekaanikko saa suorittaa asennuksen.

Sijoituspaikka

- Jääkaappia ei saa sijoittaa uunin, lämmityspatteri eikä muun lämmönlähteen lähelle. Jos se ei ole mahdollista, suojaa jääkaappi kotelointimateriaalilla.
- Ei saa sijoittaa paikkaan, jossa lämpötila on alle 13 °C tai nousee yli 43 °C:seen. Näissä lämpötiloissa voi esiintyä toimintahäiriöitä.
- Jääkaappi on tarkoitettu vain talouskäyttöön sisätiloissa.

Asennusaukon mittaus

Kun asennat jääkaapin, jätä 13 mm:n väli jääkaapin yläpuolelle ja 19 mm:n väli koneosaston kannen taakse (sijaitsee jääkaapin takana). Jätä 6 mm:n väli jääkaapin kummallekin puolelle, ilmankierron, asennuksen ja vaakasuoraan asettamisen helpottamiseksi. Jos jääkaappi asennetaan siten, että oven sarana on seinää vasten, jätä hieman lisätilaa, jotta ovea voidaan avata enemmän.

60 cm syvät mallit

Huom: Jos pöytälevyssä on 25 mm:n uloke, leikkaa pöytälevyn kulmat niin, että ne muodostavat 45°:n kulman. Jätä 5 mm:n väli jääkaapin kummallekin puolelle ja 7 mm:n väli yläpuolelle asennuksen ja vaakasuoraan asettamisen helpottamiseksi. Kaapin takana ei tarvita vähimmäisväliä.

Aluslattian tai lattian päällysteen (matto, laatat, puulattia) vuoksi asennusaukosta voi tulla odotettua pienempi.

Lisää vapaata väliä voidaan mahdollisesti saavuttaa noudattamalla kohdassa *Vaakasuoraan asettaminen* esitettyä suoristusmenettelyä.

Tärkeää: Jos jääkaappi asennetaan syvennykseen, jossa jääkaapin yläosa on täysin peitettyinä, käytä lattian ja saranan suojuksen välistä etäisyyttä sopivan vapaan välin määrittämiseen.

Jääkaapin kuljetus

- Jääkaappia **EI SAA** kuljettaa kyljellään. Jos jääkaapin kuljettaminen pystyasennossa ei ole mahdollista, se on asetettava selälleen. Jätä jääkaappi pystyasentoon noin 30 minuutin ajaksi ennen kuin kytket sen virtalähteeseen, jotta öljy pääsee palaamaan kompressoriin. Jos jääkaappi kytketään virtalähteeseen välittömästi, sen sisäosat voivat vaurioitua.
- Käytä jääkaapin siirtämiseen laitteille tarkoitettua kuljetusalustaa. Jääkaappia on **AINA** nostettava sivulta tai takaa, **EI KOSKAAN** edestä.
- Suojaa jääkaapin ulkopintaa kuljetuksen aikana käärimällä kaappi huopiin tai asettamalla pehmustetta jääkaapin ja kuljetusalustan väliin.
- Kiinnitä jääkaappi lujasti kuljetusalustaan hihnoilla tai joustavilla naruilla. Pujota hihnat kahvojen kautta, mikäli mahdollista. Älä kiristä liikaa. Kiinnittimien liiallinen kireys saattaa aiheuttaa lovia tai muita vaurioita ulkopintaan.

Oven ja saranoiden irrotus ja takaisin asentaminen

⚠ VAROITUS

Anna ammattitaitoisen asentajan tehdä tämä työ.

Veden tulon kytkentä (joissakin malleissa)

⚠ VAROITUS

Anna ammattitaitoisen asentajan tehdä tämä työ.

Kahvan asennus

Ellei kahvoja ole jo asennettu, ne ovat jääkaappiosaston sisällä tai ne on kiinnitetty jääkaapin taakse.

Irrota kahvojen pakkausmateriaali ja teippi ja heitä pakkausmateriaali ja teippi pois.

Kahvan malli vaihtelee jääkaapista toiseen. Katso omaa malliasi koskevia ohjeita seuraavasta kohdasta.

Edustalle asennettava kahva (joissakin malleissa)

Tarvittavat välineet:

- Käsineet käsien suojaksi
- Ristikantaruuvitaltta
- Muovinen ovikahvan irrotuskortti (tai 0,1 cm:n paksuinen muovikortti); säilytä kortti ulkonevassa kahvassa käyttöä varten.

Jatkeiden kiinnittäminen kahvaan: (joissakin malleissa)

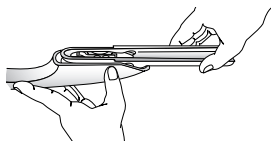

1. Aseta kahva ja jatke kohdakkain kuvassa esitetyllä tavalla.
2. Aseta jatke kahvan aukkoon.
3. Paina jatketta kevyesti molemmilta puolilta.
4. Työnnä jatketta, kunnes se pysähtyy kahvan sisäreunaan.

Asennus:

1. Kahvat on suunnattava kuvassa esitetyllä tavalla.
2. Aseta ovenkahva ovesta olevien tartuntanastojen kohdalle.
3. Varmista, että kiinnitysliittimessä oleva iso reikä on alapuolella kahvan kummassakin päässä.

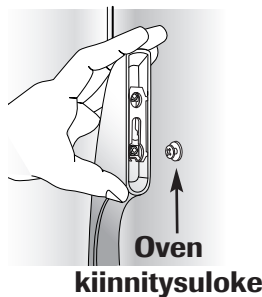
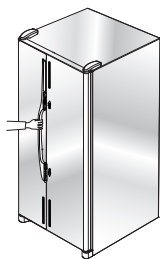

4. Käännä kahvaa siten, että se on tasaisesti ovea vasten.
5. Tartu kahvaan lujasti ja työnnä sitä alaspäin.

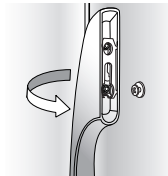

Irrotus:

1. Tartu lujasti kahvan alaosaan, työnnä sitä ylöspäin ja irrota se pinnasta.

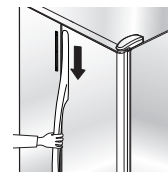

Ulkonevat kahvat

Asennus:

1. Aseta jääkaappiosaston kahva koristereunan pidikkeen ja oven kiinnittimen kanssa kohdakkain.
2. Varmista, että kahvan kiinnittimen ulkonemat ovat oven kiinnittimen ulkoneman alapuolella.
3. Käännä kahvaa siten, että se on tasaisesti ovea vasten.
4. Kahvan alaosan ulkonema on kohdakkain kahvan suojuksessa olevan reiän kanssa.
5. Työnnä kahvaa ylöspäin, kunnes se naksahtaa.
6. Napsauta kahvan yläosan kiinni koristereunan pidikkeeseen.
7. Toista sama pakastimen kahvalle.

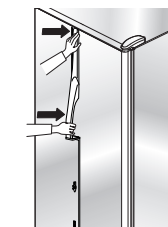
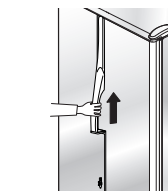
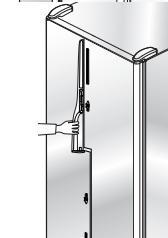

Irrotus:

1. Suojaa kahvan koristereunan yläpuolella oleva alue teipillä. Pistä litteän ruuvitaltan kärki kahvan koristereunan ja ovipaneelin väliin. Väännä koristereuna varovasti pois ovipaneelistä.
2. Vedä koristereuna irti sen pidikkeestä.
3. Pistä ovikahvan irrotuskortti (tai 0,1 cm:n paksuinen muovikortti) kahvan ja ovipaneelin väliin (noin 3,8 cm).
4. Tartu lujasti kahvaan ja irrota se vetämällä sitä alaspäin.
5. Toista sama pakastimen kahvalle.

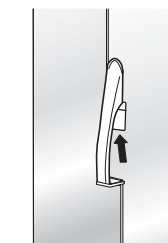

Asennus

Täyspitkät alumiinikahvat

Asennus:

1. Päästä oven yläosan koristereuna vapaaksi irrottamalla ristikantaruuvit jääkaappiosan oven yläosasta ja säilytä ruuvit myöhempää käyttöä varten.
2. Aseta kahvan takaosan lovet omissa olevien pidikkeiden kanssa kohdakkain. Pistä pidikkeet loviin ja työnnä kahvaa alaspäin, kunnes se koskettaa alaosan koristereunusta.
3. Aseta oven yläosan koristereunus ja ristikantaruuvit takaisin paikoilleen.
4. Asenna toinen kahva toistaen ohjeet 1–3.

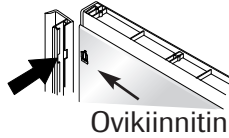
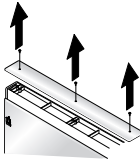

Ovikiinnitin

Asennus:

1. Päästä oven yläosan koristereuna vapaaksi irrottamalla ristikantaruuvit jääkaappiosan oven yläosasta ja säilytä ruuvit myöhempää käyttöä varten.
2. Tartu kahvaan lujasti molemmiin käsiin. Päästä kahva vapaaksi työntämällä sitä ylöspäin noin 1,9 cm:n verran.
3. Irrota toinen kahva toistaen ohjeet 1–3.

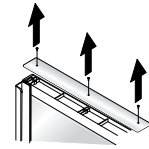
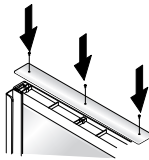

Takaisinasennus:

1. Toista vastakkaisessa järjestyksessä.

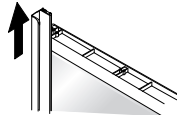

⚠ HUOMAA

Toimi seuraavasti välttääksesi loukkaantumisen tai omaisuusvahingot:

- Jääkaapin paneelit **eivät saa** painaa yli 14 kg, ja pakastimen paneelit eivät saa painaa yli 7 kg.
- Suojele pehmeää vinyylilattiaa tai muuta lattiaa pahvilla, matoilla tai muilla suojavälineillä.
- Suojele käsiäsi ja käsivarsiasi käyttämällä käsineitä.

⚠ VAROITUS

Voidaksesi välttää mahdollisen loukkaantumisen ja omaisuusvahingon kiinnitä koristepaneelit (joissakin malleissa) liimanauhalla lujasti paikoilleen ennen ovenkahvojen irrottamista.

Koristeovipaneelit

Menettely:

- Suojaa oven pintaa naarmuuntumiselta peittämällä koristepaneelin takareunat suojateipillä.
- Pane kaikki ruuvit talteen käyttääksesi niitä alkuperäisissä kohteissa.

6 mm:n paneelin mittatiedot:

Pidennetyt ovimallit	Paneelin korkeus	Paneelin leveys
Jääkaappiosaston ovi	169,5 cm	48,1 cm
Ylemmän pakastinosaston ovi (annostelija)	46,0 cm	35,4 cm
Alemmän pakastinosaston ovi (annostelija)	81,5 cm	35,4 cm
Pakastinosaston ovi (ei annostelija)	169,5 cm	35,4 cm

Asennus:

1. Poista ylemmän koristereunan ruuvit ristikantaruuvitaltalla voidaksesi irrottaa koristereunan.
2. Työnnä kahvaa ylöspäin, kunnes se irtoaa. Vedä kahva pois ovesta.
3. Irrota ovipidikkeet 1/4 tuuman kuusiokantaruuvitaltalla.
4. Työnnä paneelien alaosa oven alaosan koristereunaan, kunnes koristepaneelin saranan puoleinen osa on saranan sivukoristeen alla.
Tärkeää: Kiinnitä paneelien yläosa teipillä oveen estääksesi paneelien putoamisen.
5. Aseta ovipidikkeet takaisin paikalleen 1/4 tuuman kuusiokantaruuvitaltalla.
6. Aseta kahva takaisin paikalleen pistämällä pidikkeet oven kahvan takaosassa sijaitseviin loviin. Työnnä kahvaa *alaspäin*, kunnes se koskettaa alaosan koristereunusta.
7. Poista teippi paneelien yläosasta *ennen kuin* asetat kohdassa 1 poistetun oven yläosan koristereunan takaisin paikalleen ristikantaruuvitaltalla.

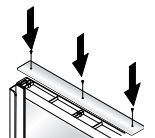
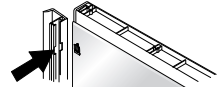
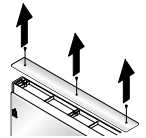

Irrotus:

1. Suorita vaihe 1 asennusohjeissa kuvatulla tavalla.
Tärkeää: Kiinnitä paneelien yläosa teipillä oveen estääksesi paneelien putoamisen.
2. Suorita vaiheet 2 ja 3. Poista teippi sivupaneelien ovikoristereunasta. Jatka suorittamalla vaiheet 5, 6 ja 7 kahvan ja koristereunan asettamiseksi paikalleen.

Asennus

Eurokahvat

Tämä kahva asennetaan tehtaalla.

Tarvittavat välineet:

- $\frac{3}{32}$ " tuuman kuusiotappiavain

Irrotus:

- Irrota pidätysruuvi kahvan kiinnitystuesta $\frac{3}{32}$ " tuuman kuusiotappiavaimella.
- Toista menettely kaikille tuille voidaksesi irrottaa kahvan.

Takaisinasetus:

- Aseta kahva kohdakkain kiinnitystukien kanssa.
- Kiinnitä kahva lujasti paikalleen kiristämällä kaikki pidätysruuvit täysin.

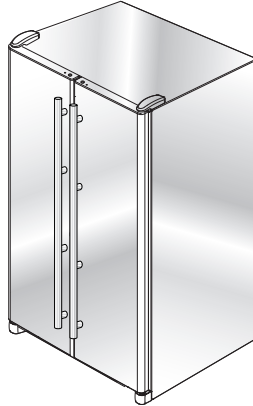

Vaakasuoraan asettaminen

⚠ HUOMAA

Ota huomioon seuraavat seikat voidaksesi varjella irtaimistoa ja jääkaappia vaurioitumiselta:

- Suojele vinyylilattiaa tai muuta lattiaa pahvilla, matoilla tai muilla suojavaikineillä.
- Moottorikäyttöisiä työkaluja ei saa käyttää jääkaappia vaakasuoraan asettaessa.

Huom:

- Suorita ennen vaakasuoraan asettamista tarpeellinen oven kääntösuunnan vaihto, paneelin asennus ja vesijohdon liittäminen.
- Joissakin malleissa on vain säätöruuvit "A".

Tarvittavat välineet

- $\frac{3}{8}$ " tuuman kuusiokantaruuvitaltta
- Vesivaaka

1. Irrota ilmanvaihtoritilä

- Tartu siihen lujasti ja vedä sitä ulospäin kiinnittimien aukaisemiseksi.

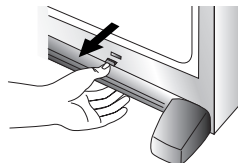

2. Käännä molempia etuosan säätöruuveja (A) kuusiokantaruuvitaltalla jääkaapin etuosan nostamiseksi tai laskemiseksi.



3. Joissakin malleissa on lisäksi takaosan säätöruuvit (B). Nosta tai laske jääkaapin takaosaa kääntämällä kutakin näistä säätöruuveista (B) kuusiokantaruuvitaltalla.
4. Varmista vesivaa'alla, että jääkaapin etuosa on 6 mm (vesivaa'an puoli kuplaa) korkeammalla kuin jääkaapin takaosa ja että jääkaappi on vaakasuorassa sivusuunnassa.
5. Käännä tasausjalkoja (C) myötäpäivään, kunnes ne ovat lujasti lattiaa vasten.

6. Käännä säätöruuveja (A) vastapäivään, jolloin jääkaapin koko paino on tasausjaloilla.

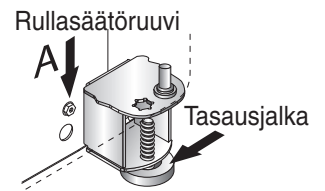

7. Korjaa jääkaapin keikkuminen tarvittaessa kääntämällä takapuolen säätöruuvia myötäpäivään saadaksesi keikkuvan kulman nousemaan. Jos ovet eivät ole tasoissa, toimi seuraavasti:

- Määritä, kumpaa ovea on nostettava.
- Käännä etupyörän säätöruuvia (A) myötäpäivään nostaaksesi oven etukulmaa.

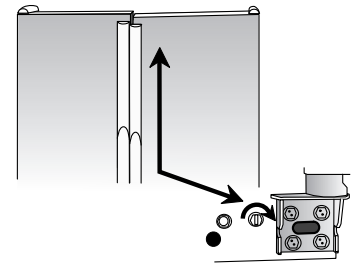

- Jos toinen jääkaapin ovista on saavuttanut säätöalueensa rajan eivätkä ovet ole vielä tasoissa, nosta tai laske vastapäistä ovea kääntämällä pyörän säätöruuvia vastapäivään.
- Varmista vesivaa'alla 6 mm:n kallistus taaksepäin, jotta ovi sulkeutuu kunnolla.
- Jos jääkaappi on suorassa ja vakaa, aseta ilmanvaihtoritilä.
- Aseta ilmanvaihtoritilän kiinnittimet kaapin alaosaan reikien kohdalle.
- Työnnä ilmanvaihtoritilää lujasti, kunnes se napsahtaa paikoilleen.



Lämpötilan säätimet

Lämpötilan kosketussäätimet (jotkin mallit; tyyppi vaihtelee mallin mukaan)

Säätimet sijaitsevat jääkaappiosaston yläosassa etupuolella.

Säätö



Alkusäätöasetukset

Kytettyäsi jääkaapin sähköverkkoon tee säätöjen asetus.

- Painamalla tai kosketuslevyä asetetaan säätimet haluttuun asetukseen.
- Aseta pakastimen säädin lukemaan **4**.
- Aseta jääkaappiosaston säädin lukemaan **4**.
- Anna jääkaapin käydä vähintään 8–12 tuntia ennen ruokatavaroiden asettamista kaappiin.

Kaapin pinta on lämmin

Toisinaan jääkaapin etuosa tuntuu sitä kosketettaessa lämpimältä. Tämä on normaalia, sillä se auttaa estämään kosteuden tiivistymisen kaappiin. Se on helpommin havaittavissa, kun käynnistät jääkaapin ensimmäistä kertaa, kuumalla säällä tai avattaessa ovea liian usein tai pidettäessä sitä auki liian pitkään.

Säätimien asettaminen

- Vuorokauden kuluttua ruokatavaroiden asettamisesta jääkaappiin voi näyttää siltä, että toisen tai molempien osastojen lämpötilaa on laskettava tai nostettava. Siinä tapauksessa sinun on muutettava säätöjä seuraavassa taulukossa annetun *Lämpötilan säätöohjeen* mukaisesti.
- Muulloin kuin jääkaappia käynnistettäessä kumpaakaan säädintä ei pitäisi muuttaa yhtä numeroyksikköä enempää kerralla.
- Odota 24 tuntia lämpötilan vakiintumista.

Lämpötilan säätöohje

Jääkaappiosasto liian lämmin	Aseta jääkaappiosaston säätö seuraavaksi korkeampaan numeroon painamalla painiketta.
Jääkaappiosasto liian kylmä	Aseta jääkaappiosaston säätö seuraavaksi alempaan numeroon painamalla painiketta.
Pakastin liian lämmin	Aseta pakastimen säätö seuraavaksi korkeampaan numeroon painamalla painiketta.
Pakastin liian kylmä	Aseta pakastimen säätö seuraavaksi alempaan numeroon painamalla painiketta.
Säädön kytkeminen POIS PÄÄLTÄ	Paina pakastimen tai jääkaappiosaston kosketuslevyä, kunnes ajatusviiva “-” tulee näyttöön.

Kolmiosainen jäähdytysjärjestelmän ohjaus (kyseisissä malleissa)

Ohjaus sijaitsee jääkaapin tuore-eineslokeron etu-yläosassa.

Ohjaus



Etupuolen säädöt

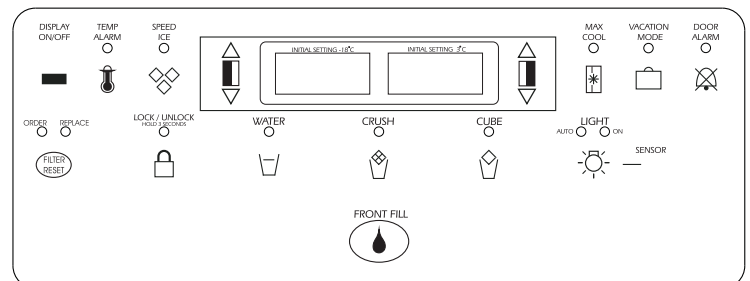

Lämpötilan esiasetukset

Lämpötilat on asetettu tehtaalla tuore-eineslokerolle +3° C-asteeseen ja -17° C-asteeseen pakastinlokerolle.

Ohjauksen säätäminen

24 tuntia ruuan kaappiinlaiton jälkeen saatat huomata, että toisen tai molempien lokerojen tulisi olla



Lämpötilan säätimet

viileämpiä tai lämpimämpiä. Säädä ohjausta tarvittaessa noudattaen alla annettuja *lämpötilan* ohjauksen ohjeita.

- Ensimmäinen \oplus / \triangle tai \ominus / ∇ -painikkeiden painallus tuo näkyviin senhetkisen lämpötilan.
- Uusi lämpötila-asetus näytetään näytöllä kolmen sekunnin ajan, minkä jälkeen näyttö palaa näyttämään lokeron senhetkistä lämpötilaa.
- Älä säädä kumpaakin ohjainta yhtäaikaan. Lämpötilan tulee antaa tasaantua 24 tuntia ennen uusien lämpötilan säätöjen tekemistä.

Lämpötilan säätimet

Jääkaappi on liian kylmä	Aseta jääkaapin ohjaus numeron verran ylöspäin painamalla \oplus / \triangle .
Jääkaappi on liian lämmin	Aseta jääkaapin ohjaus numeron verran alaspäin painamalla \ominus / ∇ .
Jääkaappi on liian kylmä	Aseta pakastimen ohjaus numeron verran ylöspäin painamalla \oplus / \triangle .
Jääkaappi on liian lämmin	Aseta pakastimen ohjaus numeron verran alaspäin painamalla \ominus / ∇ .
Kytke jääkaappi pois päältä (OFF)	Pidä pakastimen \oplus / \triangle -painike alas painettuna, kunnes teksti OFF ilmestyy näytölle. Kytke takaisin päälle painamalla joko pakastimen tai jääkaapin \ominus / ∇ -painiketta.

Speed Ice [Vauhtijää]



Aktivoina, vauhtijää laskee pakastimen lämpötilan optimaaliseen tilaan 24 tunnin ajaksi tuottaakseen enemmän jäätä. **Huomaa:** Kun vauhtijää on asetettu päälle, pakastimen \oplus / \triangle eivätkä \ominus / ∇ -ohjauspainikkeet eivät ole käytössä.

Reset Filter [Vaihda suodatin] (kyseisissä malleissa)



Jos jääkaappiin on asennettu suodatin, keltainen Order-valo syttyy kun suodatin on 90-prosenttisesti kulunut veden suodattamisesta TAI kun suodattimen vaihdosta on kulunut 11 kuukautta.

Punainen Replace-valo syttyy, kun suodatin on kulunut täysin loppuun veden suodatuksesta TAI kun on

kulunut 12 kuukautta suodattimen asentamisesta. Uusi suodatin tulisi asentaa heti, kun Replace-valo on syttynyt.

Uuden suodattimen asennuksen jälkeen paina ja pidä alhaalla **Reset filter** -painiketta kolmen sekunnin ajan. Vaihda- ja Huolto-valo sammuvat.

Vacation Mode [Lomatila]



Lomatila-ominaisuus sulattaa pakastinta harvemmin ja säästää energiaa. Lomatilan ilmaiseva valo syttyy, kun toiminto kytketään päälle. Ota lomatila pois päältä painamalla lomatila-painiketta uudelleen TAI avaamalla ovi. Merkkivalo sammuu.

Huomautukset

- Oven avaaminen ei kytke lomatilaa pois päältä n. tuntiin sen päälle kytkemisen jälkeen.
- Jos ollaan poissa pidempään kuin muutama päivä, katso osio "Poissaoloon valmistautuminen" sivulla 302.

Temp Alarm [Lämpötilan hälytys]



Lämpötilan hälytys hälyttää, jos pakastimen tai tuore-eineksen lämpötila sähkökatkoksen tai muun tapahtuman johdosta ylittää normaalin käyttölämpötilan. Lämpötilan merkkivalo syttyy aktivoituessaan.

Jos pakastimen tai tuore-eineslokero lämpötilat ovat ylittäneet nämä rajat, näytöllä näkyy (vaihtuen) senhetkinen lämpötila sekä virran oltua pois päältä saavutettu korkein lämpötila. Varoitusmerkkiäänäni soi toistuvasti.

Paina lämpötilan varoitusääni -painiketta kytkeäksesi varoitusäänen pois päältä. Varoitusvalo välkkyä ja lämpötila muuttuu kunnes lämpötilat ovat tasoittuneet.

Hälytyksen pois kytkemiseksi paina ja pidä alhaalla lämpötilan hälytys -painiketta kolmen sekunnin ajan. Merkkivalo sammuu.

Door Alarm [Ovihälytys]



Ovihälytys laukeaa hälyttämään, kun ovi on jätetty auki viideksi yhtäjaksoiseksi minuutiksi. Hälytys jatkuu muutaman sekunnin välein, kunnes ovi on suljettu TAI kunnes ovihälytys on kytketty pois päältä painamalla ovihälytyksen painiketta.



Lämpötilan säätimet

Max Cool [Maksimijäähdytys]

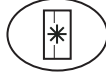

Päälle kytkettynä maksimijäähdytys laskee ohjauksella asetetun lämpötilan alhaisimmilleen tuore-eineslokerosta ja pakastimesta. Toiminto jäähdyttää jääkaapin ja pakastimen nopeasti sen jälkeen, kun ovi on ollut pitkään auki tai kun jääkaappiin tai pakastimeen on lastattu lämmintä ruokaa. **Huomaa:** Kun maksimijäähdytys on asetettu päälle, pakastimen ja jääkaapin (+) / Δ eivätkä (-) / ▽ - ohjauspainikkeet ole käytössä.

Paina maksimijäähdytys-painiketta käynnistääksesi toiminnon. Maksimijäähdytys kytkeytyy itsestään pois päältä 12 tunnin jälkeen TAI painettaessa maksimijäähdytys-painiketta toiminnon poiskytkemiseksi.

Display On/Off [Näyttö On/Off] (kyseisissä malleissa)



Lämpötilan vaihtelun lukemat On/Off.

Käyttäjakohtaiset asetukset

Käyttäjakohtaisissa asetuksissa voit:

- Vaihtaa lämpötilan näyttöyksikön °F:sta (fahrenheit) °C:een (celsius)
- Kytkeä päälle tai pois varoitusäänet.
- Säättää annosteluautomaatin valaistuksen voimakkuutta (tämän toiminnon ollessa asetettuna päälle jää- ja vesikoneelle) (kyseisissä malleissa)
- Kytkeä pimennystoiminto päälle

Päästäksesi käyttäjakohtaisiin asetuksiin, paina ja pidä alhaalla ovihälytys-painiketta kolmen sekunnin ajan. Käyttäjakohtaisten asetusten kytkeytyessä päälle ilmestyy lyhyt otsikko pakastimen lämpötilanäytölle ja toiminnon tila ilmestyy tuore-einesnäytölle.

1. Käytä toimintojen selaamiseen pakastimen ylös- ja alaspäin nuolia.
2. Halutun toiminnon kohdalla voit muuttaa kyseisen toiminnon ominaisuuksia tuore-einespuolen ylös- ja alaspäin nuolilla.
3. Kun halutut muutokset on saatu tehtyä, pidä ovihälytyspainiketta yhtäjaksoisesti alhaalla painettuna kolmen sekunnin ajan TAI sulje tuore-einespuolen ovi.

Temperature Display [Lämpötilan näyttö] (F_C)

Vaihtaa käytettävän lämpötila yksikön Fahrenheit- tai Celsius-asteiksi.

Alarm [Hälytys] (AL)

Hälytystoiminnon ollessa kytkettynä OFF-asentoon ovat kaikki varoitusäänet pois päältä kunnes ne kytketään päälle.

Auto Light Level Selection [Automaattinen valaistuksen säätö] (LL) (kyseisissä malleissa)

Toiminnolla voidaan asettaa annosteluautomaatin automaattisen valaistuksen voimakkuus, kun sensori havaitsee huoneessa olevan valaistuksen olevan heikkoa ja valoa sytytettäessä. Asetus 1 on himmein valaistuksen taso, asetus 9 on kirkkain valaistuksen taso. **Huomaa:** Toiminnon käyttöön ottamiseksi automaattinen valaistus pitää kytkeä päälle vesi ja jää-annostelijan ohjauksesta (tietyissä malleissa).

Sabbath Mode [Pimennystoiminto] (SAB)

Pimennystoiminnon ollessa kytkettynä ON-asentoon, kaikki merkkivalot ja yövalaistus on kytkettynä pois päältä kunnes toiminto on kytketty OFF-asentoon. Toiminto ei kytke sisävalaistusta pois käytöstä. Paina mitä tahansa painiketta kytkeäksesi ohjausvalot takaisin päälle.

Lämpimät kaapin pinnat

Jääkaapin etuosan pinnat saattavat silloin tällöin tuntua lämpimiltä niitä koskettaessa. Tämä on normaali ilmiö, joka auttaa estämään kosteutta tiivistymästä kaappiin. Ilmiö on selvemmin havaittavissa, kun jääkaappi kytketään päälle kuumalla säällä ja jatkuvan tai pitkän oven aukiolon jälkeen.



Jääkaappiosaston ominaisuuksia

Hyllyt

⚠ HUOMAA

Toimi seuraavasti välttääksesi loukkaantumisen tai omaisuusvahingot:

- Hyllyä, joka on täynnä ruokatavaroita, ei saa yrittää säätää.
- Varmista, että hylly on lujasti kiinni, ennen kuin asetat hyllylle mitään tuotteita.
- Käsittele karkaistusta lasista valmistettuja hyllyjä varovasti. Hyllyt voivat rikkoutua yhtäkkiä, jos niihin tulee lovi tai naarmuja tai jos **ne joutuvat alttiiksi äkilliselle lämpötilan muutokselle.**

Jääkaapissasi on joko Spillsaver™ -hyllyt tai tiivistetyt hyllyt. Spillsaver™-hyllyissä on vuodot pysäyttävä reuna, joka mahdollistaa helpon puhdistamisen, ja joissakin hyllyissä on EasyGlide™ -poisvetojärjestelmä. Vedä hylly ulos (joissakin malleissa) tarttumalla sen etuosaan ja vetämällä sitä. Voit asettaa hyllyn takaisin alkuperäiselle paikalle työntämällä sen sisään.

Hyllyn irrotus:

- Kallista etuosaa ylös ja nosta sen takaosasta ja vedä sitten hylly suoraan ulos.

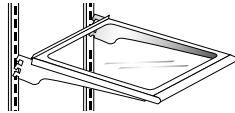

Hyllyn lukitseminen toiseen paikkaan:

- allista hyllyn etuosaa ylös.
- Pistä koukut haluamiisi rungossa oleviin aukkoihin ja anna hyllyn asettua paikalleen.
- Varmista, että hylly on lujasti kiinni takaosassa.

Vihanneslaatikon päällystä käytetään jääkaappiosaston alahyllynä.

Vihanneslaatikon päällyksen irrotus:

- Poista laatikot ohjeiden mukaisesti (ks. sivu 292).
- Aseta käsi kehyksen alle ja työnnä lasia ylöspäin. Nosta lasi pois.
- Kun asetat lasin takaisin paikoilleen, noudata edellä annettuja ohjeita päinvastaisessa järjestyksessä.

Elevator™ -hylly (joissakin malleissa)

Elevator™ -hyllyssä on vuodot pysäyttävä reuna ja EasyGlide™-poisvetojärjestelmä. Sitä voidaan säätää ylös- ja alaspäin tarvitsematta tyhjentää sitä.

Elevator™ -hyllyn ulos vetäminen:

- Tartu hyllyn etuosaan ja vedä sitä.
- Voit asettaa hyllyn takaisin alkuperäiselle paikalle työntämällä sen sisään.

Elevator™ -hyllyn säätäminen:

- Vedä kamman kahvassa sijaitseva nuppi ulos.
- Voit nostaa hyllyä kääntämällä kampea myötäpäivään ja laskea sitä kääntämällä kampea vastapäivään.

Elevator™-hyllyn irrotus:

- Tyhjennä hylly kokonaan ja vedä se esiin.
- Jatka vetämistä, kunnes hylly pysähtyy.
- Paina pidikkeitä, jotka sijaitsevat sen ulkoreunojen alla ja jatka hyllyn vetämistä, kunnes se on poissa kehyksestä.

Elevator™-hyllyn takaisinasetus:

- Sovita hylly kehykseen ja työnnä se kokonaan perälle asti. Pidikkeitä ei tarvitse painaa hyllyä takaisin asettaessa.

Tavanomaisessa käytössä EI tarvitse irrottaa Elevator™-hyllyn kehystä. Vaikka irrottaminen on epätodennäköistä, eikä sitä suositella, hylly voidaan irrottaa seuraavalla tavalla:

Kehyksen irrotus:

- Tyhjennä hylly kokonaan.
- Vedä hyllyä esiin 5,1 cm:n verran ja siirrä molempia takalukitsimia käsin hyllyn keskustaa kohti.
- Tue koko hyllyä ja kehystä alapuolelta, nosta sitä hieman ja käännä kehystä noin 30°, jotta takamekanismi irtoaa takaosan sivun pystykiskoista.
- Koko kehys voidaan sitten vetää esiin ja ulos jääkaappiosastosta.

Kehyksen takaisinasetus:

- Suorita irrotusta vastaava menettely päinvastaisessa järjestyksessä. Varmista, että hylly on vaakasuorassa. Kun liukuhylly työnnetään perälle asti, takalukitsimet asettuvat oikeaan käyttöasentoonsa.

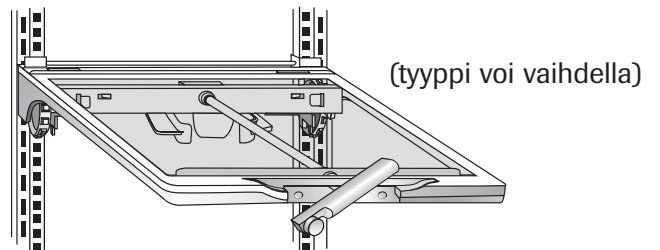



Jääkaappiosaston ominaisuuksia

Ovilokerot

Juomien Chiller™/MiniChiller™-jäähdytin (joissakin malleissa)

Juomien Chiller™ ja MiniChiller™ -jäähdyttimet pitävät juomat ja muut tuotteet kylmempinä kuin muut jääkaappiosastossa olevat ruokatavarat. Ilma ohjautuu pakastimesta ilmanottoaukkojen kautta jäähdytimeen.

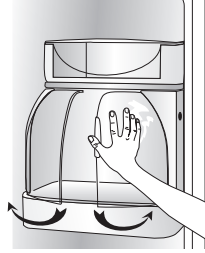

Säätimet

Jäähdyttimen säädin sijaitsee jääkaappiosaston vasemmalla sivuseinällä. Lämpötilaa lasketaan kääntämällä säädintä myötäpäivään.



Jäähdyttimen irrotus:

- Tyhjennä jäähdytin.
- Työnnä jäähdytintä ylöspäin ja vedä se suoraan ulos.

Huom: Jos jäähdytin on asennettu suoraan maitotuotelokeron tai ovikulhon alle, kulho tai maitotuotelokero on irrotettava ennen jäähdyttimen irrottamista.

Jäähdyttimen takaisinasetus

- Aseta yksi ilmanottoaukoista ovenssa olevan reiän kohdalle.
- Liikuta jäähdytintä sisään ja alas niin, että koukut asettuvat lujasti ovilistoitukseen.

Huom: Jäähdyttimet eivät toimi kunnolla, jos ilmanottoaukko ei ole säätimen kohdalla.

Maitotuotelokero

Maitotuotelokero on kätevä säilytyspaikka ovenssa voin ja margariinin kaltaisille levitteille. Tämä lokero voidaan siirtää useaan eri paikkaan säilytystarpeiden mukaan.

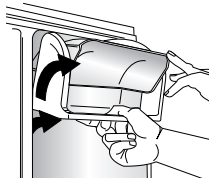

Irrotus:

- Työnnä maitotuotelokeroa ylöspäin ja vedä se ulos.

Asennus:

- Liikuta lokeroa sisään ja alas niin, että koukut asettuvat lujasti ovilistoitukseen.

Maitotuotelokeron kannen irrotus:

- Paina maitotuotelokeron kannen sivuja ja vedä se ulos.

Maitotuotelokeron kannen asennus:

- Työnnä maitotuotelokeron kannen sivuja lokeron sisälle, kunnes saranakohtat napsahtavat paikoilleen.

Säädettävät, ulos kallistuvat, syvät ovikulhot (joissakin malleissa)

Säädettävä, ulos kallistuva, syvä ovikulho mahdollistaa ovenssa säilytettävien tuotteiden helpon käytettävyyden.

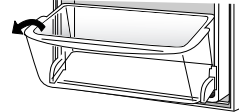

Kulhon irrotus:

- Kallista kulhoa ulos.
- Vedä se suoraan ulos pidikkeestä.

Kulhon asennus:

- Kallista kulhon etuosaa hieman alaspäin.
- Työnnä pidikkeeseen ja käännä pystysuoraan.

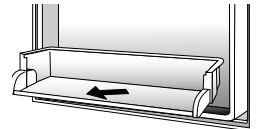

Kulhon kehysen siirtäminen toiseen paikkaan:

- Irrota kulho.
- Nosta kehys ylös ja vedä se suoraan ulos.

Aseta kehys uuteen paikkaan.

Ovikulhot

Ovikulhoja voidaan siirrellä yksittäisten säilytystarpeiden mukaan.

Irrotus:

- Nosta kulhoa ylöspäin ja vedä se suoraan ulos.

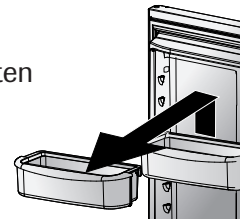

Asennus:

- Aseta kulho haluttuun ovilistoituksen pidikkeeseen ja paina kulhoa alaspäin, kunnes se pysähtyy.



Jääkaappiosaston ominaisuuksia

Säilytyslaatikot

Vihanneslaatikot, joiden kosteutta voidaan säätää

Vihanneslaatikot tarjoavat kosteamman ympäristön tuoreiden hedelmien ja vihannesten säilyttämiseksi.

Säätimet

Rapeussäätimet säätävät vihanneslaatikossa vallitsevan kosteuden määrää. Työnnä säädintä **Fruit**-asetusta kohti kasviksille, joissa on kuori. Työnnä säädintä **Vegetables**-asetusta kohti lehtikasviksille.



Irrotus:

- Vedä laatikko täysin ulos. (Vetolaatikon vapauttamiseksi kiskoilta täytyy kyseisissä malleissa painaa liuskoja.) Kallista laatikon etuosaa ja vedä laatikko suoraan ulos.

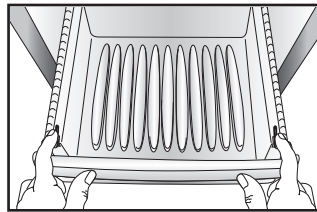

Asennus:

- Sijoita laatikko kehyksen kiskoihin ja työnnä se takaisin paikoilleen.

Huom: Parhaat tulokset saavutat pitämällä vihanneslaatikot tiiviisti suljettuina.

Vetolaatikko, jonka lämpötilaa voidaan säätää (joissakin malleissa)

Tätä vetolaatikkoa voidaan käyttää erilaisten tuotteiden säilyttämiseen.

Vetolaatikossa on säädin, joka säätää laatikon ilman lämpötilaa. Jääkaapin normaali lämpötila saavutetaan asettamalla säädin asentoon **Cheese**. Lihoille käytetään asetusta **Meats**.

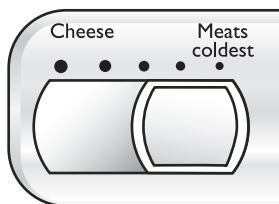

Lisävarusteet

Tarrauslevyt (joissakin malleissa)

Tarrauslevyt estävät esineiden liukumisen ovikulhoissa. Tarrauslevyt voidaan irrottaa ja ne voidaan puhdistaa helposti ja turvallisesti astianpesukoneen ylemmässä telineessä.

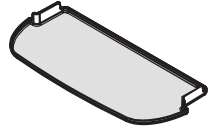

Peitetty säilytyskulho (joissakin malleissa)

Säilytyskulhossa on kansi ja irrotettava munalokerikko. Kun lokerikko poistetaan, kulhoon voidaan sijoittaa tavallinen kanamunalaatikko, jäätä yms.

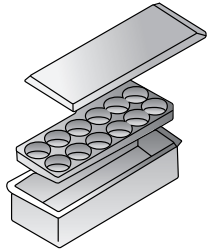

Isojen pullojen pidike/pullonkiinnitin (joissakin malleissa)

Isojen pullojen pidike estää isojen pullojen kallistumisen eteenpäin. Pidike voidaan asettaa irrotettavan ovikulhon yläpuolelle.

Isojen pullojen pidikkeeseen kiinnitetty pullonkiinnitin pitää pullot ja muut astiat paikoillaan ovea avattaessa tai suljettaessa. Säädä pullonkiinnitintä liu'uttamalla sitä puolelta toiselle.

Kahvallinen munalokerikko (tyyppi voi vaihdella/joissakin malleissa)

Kahvalliseen munalokerikkoon mahtuu vähintään tusina kananmunia. Se voidaan irrottaa ja siirtää työskentelyalueelle tai pestäväksi.

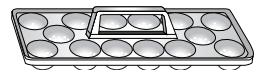



Pakastimen ominaisuuksia

Hyllyt ja korit

Kiinteä pakastinhylly

Liitimillä kiinnitettyjen hyllyjen irrotus:

- Nosta hylly pois seinäkiinnitysliittimistä ja vedä hyllyn vasen puoli pois seinän kiinnitysrei'istä.

Liitimillä kiinnitettyjen hyllyjen takaisinasetus:

- Aseta hyllyn vasen puoli kiinnitysreikiin ja paina se seinäkiinnitysliittimiin.

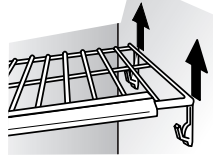

Hyllyt

Hyllyt voidaan irrottaa yksittäisten säilytystarpeiden mukaan.

Hyllyn irrotus:

- Nykäise hyllyn oikea puoli ylös kaapin kiskoista ja työnnä sitä oikealle.

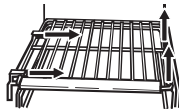

Hyllyn asennus:

- Aseta hylly kaapin vasemmanpuoleiselle kiskolle. Napsauta hylly kaapin oikeanpuoleiseen kiskoon.

Korit ja vetolaatikat

Korit ja vetolaatikat (tyyppi voi vaihdella) voidaan vetää ulos, jotta niiden takaosassa oleviin tuotteisiin päästään helposti käsiksi.



Irrotus:

- Vedä kori täysin ulos. Nosta korin etuosaa ja poista kori.

Asennus:

- Työnnä kori tai vetolaatikko kaapin kiskoille. Nosta korin tai vetolaatikon etuosaa ja työnnä kori tai vetolaatikko kaapin takaosaan.

Jäänsäilytyslaatikko

Jäänsäilytyslaatikko sijaitsee automaattisen jääkoneen alapuolella.

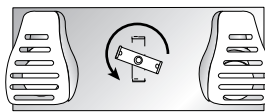

Irrotus:

- Poista jääkone käytöstä nostamalla sen merkkisanka ylös. Nosta laatikon etuosaa ja vedä laatikko täysin ulos. Nosta laatikon etuosaa ja poista laatikko.

Asennus:

- Työnnä laatikkoa jääkoneen alapuolella oleville kiskoille, kunnes laatikko lukkiutuu paikoilleen. Ota jääkone käyttöön laskemalla sen merkkisanka alas.

Tärkeää: Jäälaatikon on oltava lukittuna paikallaan, jotta jään annostelu toimii. Käännä laatikon takana olevaa kierukan

käytäntä vastapäivään (kuten näkyy kuvasta) saadaksesi jäälaatikon kunnolla kierukan käyttimen kohdalle.

Ovilokerot

Säädettävät ovikulhot

Ovikulhoja voidaan siirrellä yksittäisten säilytystarpeiden mukaan.

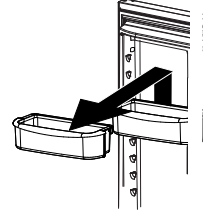

Irrotus:

- Nosta ovikulhoa ylös, kunnes se on erossa ovilistoituksessa sijaitsevista pidikkeistä ja vedä sitten ovikulho suoraan ulos.

Asennus:

- Työnnä kulho haluttuun ovilistoituksen pidikkeeseen ja paina kulhoa alaspäin, kunnes se pysähtyy.

Kiinteä ovikulho (joissakin malleissa)

Kiinteä ovikulho sijaitsee pakastimen oven yläosassa.

Tärkeää: Kiinteää ovikulhoa ei voida säätää. Jos kulho irrotetaan, pakastimen valo ei sammu, kun ovi suljetaan.

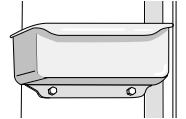

Ulos kallistuvat ovikulhot (joissakin malleissa)

Ulos kallistuva ovikulho mahdollistaa ovesa säilytettävien tuotteiden helpon käytettävyyden.

Kulhon Irrotus:

- Kallista kulhoa ulos.
- Vedä se suoraan ulos kehyksestä.

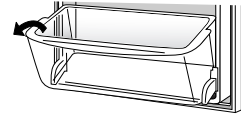

Kulhon asennus:

- Kallista kulhon etuosaa hieman alaspäin.
- Työnnä kehykseen ja käännä pystysuoraan.

Kulhon kehyksen siirtäminen toiseen paikkaan:

- Irrota kulho.
- Nosta kehystä ylöspäin ja vedä se suoraan ulos.

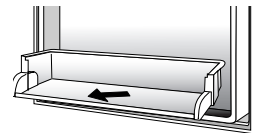

Työnnä kehystä sisään- ja alaspäin uuteen sijoituspaikkaan.

Pakastimen oven pudotuskorit (joissakin malleissa)

Näissä koreissa voidaan säilyttää kätevästi sellaisia ruokatavaroita, jotka liikkuvat helposti itsestään, esimerkiksi pussiin pakatut vihannekset.

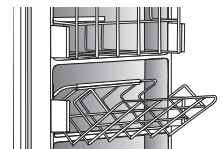



Jää ja vesi

Annostelijan ominaisuuksia (joissakin malleissa)

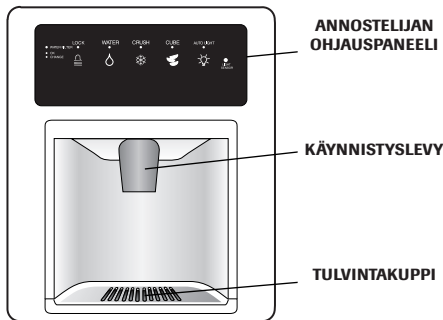

Annostelijan valo (joissakin malleissa)

Täysitehoinen valo syttyy annostelijan alueella, kun jäätä tai vettä annostellaan pääannostelijalevyn avulla.

Annostelijalevy

Annostelijalevy sijaitsee annostelijan alueen takaseinämällä. Kun annostelijalevyä painetaan, annostelijan ohjauspaneelista valittu annostelu alkaa.

Irrotettava kuppi

Irrotettava kuppi, joka sijaitsee annostelija-alueen pohjalla, on tarkoitettu keräämään vähäisiä vuotoja, ja se voidaan irrottaa helposti puhdistusta ja tyhjentämistä varten.

Tärkeää: Irrotettava kuppi ei tyhjene itsestään. Sen ei saa antaa vuotaa ylitse. Jos se vuotaa ylitse, irrota kuppi ja pyyhi yli valunut vesi tai jää pois.

Vedenannostelijan käyttö

⚠ HUOMAA

Toimi seuraavasti välttääksesi loukkaantumisen tai omaisuusvahingot:

- Sormia, käsiä tai muita vieraita esineitä ei saa pistää annostelijan aukkoon.
- Jään rikkomiseen ei saa käyttää teräviä välineitä.
- Jäätä ei saa annostella suoraan ohueen lasiin, hienoon posliiniastiaan eikä heikkoon kristallilasiin.

Jääkoneen käyttö

- Kytke jääkone päälle työntämällä sanka alas lukitusasennosta.

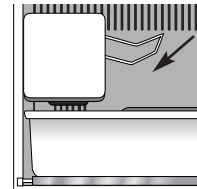

- Käännä jääkone pois päältä nostamalla sanka ylös ja lukitsemalla se paikalleen.

Huom: Vedenannostelijan ensimmäisen käytön yhteydessä esiintyy vesisäiliön täyttymisestä johtuva parin minuutin viivästys ennen kuin vettä annostellaan. Kun jääkaappi ensiksi kytketään kotitalouden vesijohtojärjestelmään tai kun laitetta ei ole käytetty pitkään aikaan, ensimmäiset 10–14 lasillista vettä tulisi heittää pois.

Annostelijalevyn käyttö:

- Valitse vesi annostelijan ohjauspaneelista.
- Paina vankkaa, leveäsuista astiaa annostelijalevyä vasten. Kun annostelet jäärouhetta, pidä astiaa mahdollisimman lähellä kourua roiskumisen estämiseksi.
- Päätä veden annostelu lopettamalla annostelijalevyn painaminen. Annostelijasta voi vielä tulla pieni määrä vettä, joka jää annostelijan kuppiin. Isot vuodot on pyyhittävä kuivaksi.



Jää ja vesi

Annostelijan säätö (joissakin malleissa) (säätötoiminnot vaihtelevat mallin mukaan)

Jäänannostelijan käyttö



Jään annostelu:

- Valitse jään muodoksi joko **Crushed** (jäärouhe) tai **Cubes** (jääkuutiot) painamalla annostelijan ohjauspaneelin painiketta. Painikkeen yläpuolella oleva vihreä valo osoittaa tehdyn valinnan.
- Paina astiaa annostelijalevyä vasten. Kun annostelet jäärouhetta, pidä astiaa mahdollisimman lähellä kourua roiskumisen estämiseksi.

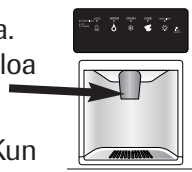

Huomautuksia:

- Muoto ei mahdollisesti muutu jäänannostelijan ollessa käytössä.
- Jos annostelija (joissakin malleissa) on käytössä yli kahden minuutin ajan, automaattinen lukitusanturi katkaisee virran annostelijan alueelta. Katso lukituksen poistamista koskevat tiedot kohdasta *Annostelijan lukituslaite*.

Annostelijan lukitus (joissakin malleissa)

Annostelijan lukitus -toiminto estää jään tai veden annostelun.



Annostelijan lukitseminen:

- Pidä **Lock**-painiketta painettuna kolmen sekunnin ajan. Painikkeen yläpuolella oleva vihreä merkkivalo syttyy, kun annostelija on lukittuna.

Annostelijan lukituksen aukaiseminen:

- Pidä **Lock**-painiketta painettuna kolmen sekunnin ajan. Painikkeen yläpuolella oleva vihreä merkkivalo sammuu.

Vedensuodattimen tilan merkkivalo (joissakin malleissa)

Vedensuodattimen tilan merkkivalo on muistutus siitä, että vedensuodatin on vaihdettava. Vihreä valo osoittaa suodattimen olevan hyvässä kunnossa. Punainen valo osoittaa sitä, että suodatin on vaihdettava. Kun valo muuttuu punaiseksi, se pysyy punaisena siihen asti, kun toiminto asetetaan uudestaan.



Uudelleenasetuksen merkkivalo:

- Pidä **Lock**- ja **Water**-painikkeita painettuina samanaikaisesti neljän sekunnin ajan. Vihreä suodattimen tilan merkkivalo vilkkuu kolmasti, kun toiminto on onnistuttu asettamaan uudestaan.



Automaattivalo (joissakin malleissa)

Automaattivalo-toiminto saa annostelijan valon syttymään puolikirkkaana, kun valoanturi havaitsee huoneen valaistuksen olevan alhainen.



Automaattivalon syyttäminen:

- Paina **Auto Light** -painiketta. Painikkeen yläpuolella oleva vihreä merkkivalo osoittaa anturin olevan toiminnassa.

Automaattivalon sammuttaminen:

- Paina **Auto Light** -painiketta. Vihreä merkkivalo sammuu.

Huom: Annostelijan valo toimii, kun Automaattivalo on PÄÄLLÄ tai POIS.

Lepoajan tila (joissakin malleissa)

Kun Lepoajan käyttötila otetaan käyttöön, se poistaa säätövalot käytöstä, mutta jättää säädön toimimaan.

Lepoajan käyttötilan käyttöönotto:

- Pidä **Lock**- ja **Auto Light** -painikkeita painettuina samanaikaisesti 3-4 sekunnin ajan. Annostelijan valot sammuvat 3-4 sekunnin kuluttua.



Lepoajan käyttötilan käytöstä poisto:

- Pidä **Lock**- ja **Auto Light** -painikkeita painettuina samanaikaisesti 3-4 sekunnin ajan. Annostelijan valot syttyvät 3-4 sekunnin kuluttua.

Huomautuksia:

- Annostelijan valo ei syty tässä tilassa annostelun aikana.
- Jos virta katkeaa, säätö pysyy lepoajan käyttötilassa virran kytkeydyttyä uudelleen.



Vedensuodatin

Vedensuodattimen irrotus ja takaisinasetus (joissakin malleissa)

⚠ VAROITUS

Jotta voit välttää vakavan sairauden tai kuoleman, älä käytä jääkaappia ennen suodattimen käyttöä tai sen jälkeen suoritettavaa desinfiointia, jos vesi ei ole turvallista käyttää tai sen laatu on tuntematon.

⚠ HUOMAA

Asennettuasi uuden vedensuodattimen annostele vettä aina kahden minuutin ajan ennen kuin irrotat suodattimen jostain syystä. Järjestelmään jäänyt vesi voi aiheuttaa veden ja suodatinpanoksen ulos viskautumisen. Ole varovainen irrotusta suorittaessasi.

- Ohitustulppa ei suodata vettä. Varmista, että varapanos on käytettävänä, kun suodattimen vaihto on tarpeen.
- Jos vedensuodatusjärjestelmä on päässyt jäätymään, vaihda suodatinpanos uuteen.
- Jos järjestelmää ei ole käytetty useaan kuukauteen tai vedessä on epämiellyttävä maku tai haju, huuhto järjestelmä annostelemalla vettä parin kolmen minuutin ajan. Jos epämiellyttävää hajua esiintyy yhä, vaihda suodatinpanos uuteen.

Alkuasennus

Vedensuodatin sijaitsee jääkaappiosaston oikeassa yläkulmassa.

1. Irrota sininen ohitustulppa ja säilytä se myöhempää käyttöä varten.
2. Irrota tiivistelappu suodattimen pohjaosasta ja pistä se suodatinpäähän.
3. Käännä suodatinta varovasti myötäpäivään, kunnes se pysähtyy. Napsauta suodattimen kansi kiinni.

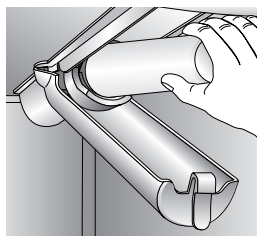
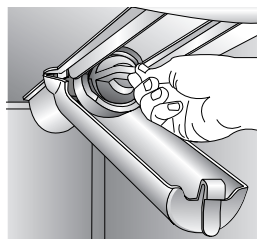

4. Vähennä veden purskuamista huuhtomalla ilma pois järjestelmästä. Anna veden virrata jatkuvasti 2 minuutin ajan annostelijan läpi siihen asti, kun vesi virtaa tasaisesti. Ensikäytön aikana on odotettava veden hajaantumista parin minuutin ajan, jotta sisäinen vesisäiliö pääsee täyttymään.

- Ylimääräinen huuhtelu saattaa olla tarpeen joissakin kotitalouksissa, joissa veden laatu on huono.

Vedensuodattimen vaihto

Tärkeää: Järjestelmään jäänyt vesi voi aiheuttaa veden ja suodatinpanoksen ulos viskautumisen. Ole varovainen irrotusta suorittaessasi.

1. Käännä suodatinta vastapäivään, kunnes se irtoaa suodattimen päästä.
2. Tyhjennä vesi suodattimesta pesualtaaseen ja hävitä suodatin tavallisten talousjätteiden mukana.
3. Pyyhi liika vesi suodattimen kannesta ja jatka alkuasennusta, vaiheet 2 ja 4.

Suodatin on vaihdettava vähintään kerran 12 kuukaudessa.

Tärkeää: Veden kunto ja käytetty määrä määrää vedensuodattimen panoksen kestoiän.. Jos vettä käytetään paljon tai jos veden laatu on huono, suodatin on mahdollisesti vaihdettava useammin.

Osta uusi vedensuodattimen panos paikallisesta liikkeestä.

Annostelijaa voidaan käyttää ilman vedensuodattimen panosta. Jos valitset tämän vaihtoehdon, käytä suodattimen tilalla sinistä ohivirtauskupua.

PuriClean™ II Järjestelmän teknisten tietojen ja suorituskyvyn tietolomake Jääkaapin vedensuodattimen panos

Tekniset tiedot

Käyttövirtausnopeus (maksimi).....	0.78 GPM (2,9 L/min)
Nimellinen käyttöikä 750 (maksimi).....	750 gallons/2 838 litraa
Maksimikäyttölämpötila.....	100° F / 38° C
Minimipainevaatimus	35 psi / 241 kPA
Minimikäyttölämpötila.....	33° F / 1° C
Maksimikäyttölämpötila.....	120 psi / 827 kPA

Suorituskykytiedot

Standardi nro 42: Esteettiset vaikutukset								
Parametri	USEPA MCL	Sisään tuleva aine Altistuspitoisuus	Sisään tuleva aine Keskiarvo	Ulos tuleva aine		Vähennys-%		Vaadittu minimivähennys
				Keskiarvo	Maksimi	Keskiarvo	Minimi	
Kloori	–	2,0 mg/l ± 10 %	1,88 mg/L	<0,05 mg/L	0,06 mg/L	>97,26%	96,84%	50%
Maku ja hajua	–	–	–	–	–	–	–	–
Pöly	–	vähintään 10 000 hiukkasta per ml	5 700 000 kpl/ml	30 583 #/ml	69 000 #/ml	99,52%	98,94%	85%

Standardi nro 53: Terveysvaikutukset								
Parametri	USEPA MCL	Sisään tuleva aine Altistuspitoisuus	Sisään tuleva aine Keskiarvo	Ulos tuleva aine		Vähennys-%		Vaadittu minimivähennys
				Keskiarvo	Maksimi	Keskiarvo	Minimi	
Sameus	1 NTU**	11 ± 1 NTU***	10,73 NTU	0,36 NTU	0,049 NTU	97,09%	95,20%	0,5 NTU
Kystat	99,5 %:n vähennys	Minimi 50 000 per litra	220 000 #/L	<1	<1	>99,99%	>99,99%	>99,95%
Asbesti	99%:n vähennys	10' 10" kuitua per litra; kuidut >10 mikrometriä pitkiä	155 MF/L	<1	<1	>99,99%	>99,99%	99%
Lyijy, pH 6,5	0,015 mg/L	0,15 mg/L ± 10%	0,153 mg/L	<0,001	<0,001	>99,35%	>99,35%	0,10 mg/L
Lyijy, pH 8,5	0,015 mg/L	0,15 mg/L ± 10%	0,150 mg/L	<0,001	<0,001	>99,35%	>99,35%	0,10 mg/L
Elohopea, pH 6,5	0,002 mg/L	0,006 mg/L ± 10%	0,006 mg/L	0,00026	0,0005	98,72%	90,91%	0,002 mg/L
Elohopea, pH 8,5	0,002 mg/L	0,006 mg/L ± 10%	0,006 mg/L	0,0008	0,0015	98,72%	75,93%	0,002 mg/L
Lindaani	0,0002 mg/L	0,002 mg/L ± 10%	0,002 mg/L	0,000025	0,00007	98,72%	96,50%	0,0002 mg/L
Toksafeni	0,003 mg/L	0,015 mg/L ± 10%	0,015 mg/L	<0,001	<0,001	92,97%	91,67%	0,003 mg/L
Atratsiini	0,003 mg/L	0,009 mg/L ± 10%	0,00873 mg/L	<0,002	<0,002	76,99%	75,31%	0,003 mg/L

* Testattu virtausnopeudella 0,78 galloniaa minuutissa, paineena 60 psig, pH 7,5±0,5, lämpötilassa 68 ± 5 °F (20 ± 3 °C) vakiolaboratorio-olosuhteissa; todellinen teho saattaa kuitenkin vaihdella. Terveysväitteen tehokkuus on NSF Internationalin testaama ja sertifioima.

** Mittaus yksikkönä hiukkasia per ml. Käytettyjen hiukkasten koko oli 0,5-1 mikronia

*** NTU - Nefelometrisen sameuden yksiköt



NSF Internationalin testaama ja sertifioima ANSI/NSF-standardien 42 ja 53 mukaisesti malleilla 750 seuraavien vaikutusten vähentämisen suhteen:

Standardi nro 42: Esteettiset vaikutukset

Maun ja hajun vähennys
Kloorin maku ja hajua
Mekaaninen suodatusyksikkö
Pölyn vähennysluokka 1

Standardi nro 53: Terveysvaikutukset

Kemikaalien vähennysyksikkö
Lyijyn, atratsiinin, lindaanin, elohopean ja toksafeenin vähennys
Mekaaninen suodatusyksikkö
Kystien, sameuden ja asbestin vähennys

Yleiset käyttöehdot

Lue tämä suorituskykytietolomake ja vertaa tämän laitteen suorituskykyä todellisiin vedenkäsittelytarpeisiisi.

Tätä tuotetta EI SAA käyttää ilman järjestelmää edeltävää tai sen jälkeistä desinfiointia, jos vesi ei ole mikrobiologisesti turvallista tai jos se on laadultaan tuntematonta. Kystojen vähentämiseen sertifioitua järjestelmää voidaan käyttää desinfioidulle vedelle, jossa on mahdollisesti suodatettavissa olevia kystoja.

**KÄYTETÄÄN VAIN KYLMÄN VEDEN KANSSA.
YHDENMUKAISUUS VALTAKUNNALLISTEN JA**

PAIKALLISTEN LAKIEN JA MÄÄRÄSTEN KANSSA ON VARMISTETTAVA.

Ajoissa tapahtuva suodatinpanoksen vaihto on olennaista, jotta tällä suodatinjärjestelmällä saavutetaan tyydyttävä tulos. Katso yleistä toimintaa, huoltovaatimuksia ja vianetsintää koskevat tiedot käyttö- ja huolto-ohjeen asianmukaisesta kohdasta.

Järjestelmästä on testattu edellä lueteltujen aineiden vähentymisen ANSI/NSF-standardien 42 ja 53 mukaan. Mainittujen aineiden pitoisuus vedessä, joka tuli järjestelmään, väheni pitoisuuteen, joka oli joko pienempi tai sama kuin sallittu raja järjestelmästä poistuvalla vedellä, kuten on määrätty ANSI/NSF-standardieissa 42 ja 53.



Ruoansäilytysohjeita

Tuoreruoan säilytys

- Jääkaappiosaston lämpötila tulee pitää 1 °C:n ja 4 °C:n välillä, ja optimaalinen lämpötila on 3 °C. Tarkasta lämpötila asettamalla laitelämpömittari vesilasiin jääkaapin keskiosaan. Tarkasta se 24 tunnin kuluttua. Jos lämpötila ylittää 4 °C, tee asetus säätimillä sivuilla 287-289 kuvatulla tavalla.
- Vältä täyttämästä jääkaapin hyllyjä liiaksi. Muutoin ilmankierto ruokatavaroiden ympärillä vähentyy, mistä on seurauksena epätasainen jäähtyminen.

Hedelmät ja vihannekset

- Vihanneslaatikoissa pysyvä kosteus auttaa laatikoissa säilytettäviä hedelmiä ja vihanneksia säilymään hyvänlaatuisina pitempään (ks. sivu 292).
- Lajitele hedelmät ja vihannekset ennen säilöön panemista ja käytä kolhiintuneet ja pehmeät yksilöt ensiksi. Heitä pois hedelmät tai vihannekset, joissa on merkkejä pilaantumisen.
- Pakkaa voimakkaalta tuoksuvat lajit, kuten sipulit ja kaalit, erikseen, jotta tuoksu ei leviä muihin ruokatavaroihin.
- Vaikka vihannekset tarvitsevat määrätyn kosteuden säilyäkseen tuoreina, liiallinen kosteus voi lyhentää niiden säilyvyyttä (erityisesti lehtivihannesten tapauksessa). Kuivaa vihannekset hyvin ennen säilyttämistä.
- Pese tuoreet kasvikset vasta välittömästi ennen käyttöä.

Liha ja juusto

- Raaka liha, linnunliha mukaan lukien, on käärittävä hyvin, jotta se ei pääse kontaminoimaan muita ruokia tai pintoja.
- Toisinaan kovien juustojen pinnalle muodostuu homeita (sveitsinjuusto, cheddarjuusto, parmesanijuusto). Leikkaa vähintään 2,5 cm:n verran pois homealueen ympäriltä ja alta. Älä kosketa itse homeita veitsellä tai muulla leikkuuvälineellä. Älä yritä säilyttää yksittäisiä juustoviipaleita, sulatejuustoa, raejuustoa, kermaa, hapankermaa tai jogurttia, kun niihin ilmestyy homeita.

Meijerituotteet

- Useimpien meijerituotteiden, kuten maidon, jogurtin, hapankerman ja raejuuston, tuoreina säilymisen päivämäärät on merkitty niiden pakkaukseen

asianmukaisen säilytysajan määrittämiseksi. Säilytä näitä ruokia niiden alkuperäispakkauksessa ja pidä niitä kylmässä välittömästi ostamisen ja kunkin käyttökerran jälkeen.

Pakasteiden säilytys

- Jääkaapin pakasteosan lämpötilan tulisi olla suunnilleen -17 °C. Tarkista lämpötila asettamalla laitelämpömittari pakastepakkauksien väliin ja lukemalla lämpötila 24 tunnin kuluttua. Jos lämpötila ylittää -17 °C, tee asetus säätimillä sivuilla 287-289 kuvatulla tavalla.
- Pakastin toimii tehokkaammin, jos siitä on vähintään kaksi kolmasosaa täytetty.

Ruoan pakkaaminen pakastamista varten

- Vedenpoiston ja laadun huononemisen minimoimiseksi on käytettävä alumiinifoliota, pakastuskelmua, pakastuspusseja tai ilmanpitäviä astioita. Purista mahdollisimman paljon ilmaa ulos pakkauksesta ja varmista, että pakkaus on suljettu tiiviisti. Pakkaukseen jäänyt ilma voi aiheuttaa ruoan kuivumisen, sen värin muuttumisen ja sivumaun.
- Kääri tuore liha, linnunliha mukaan lukien, sopivaan pakastuskelmuun ennen pakastamista.
- Täysin sulanutta lihaa ei saa pakastaa uudestaan.

Pakastimen täyttäminen

- Älä pistä liikaa lämmintä ruokaa kerralla pakastimeen. Tämä ylikuormittaa pakastimen, laskee pakastusnopeutta ja voi nostaa pakastettujen ruokien lämpötilaa.
- Jätä pakkausten väliin tyhjää tilaa, jotta ilma pääsee kiertämään vapaasti, jolloin ruoka voidaan pakastaa mahdollisimman nopeasti.
- Vältä vaikeasti pakastettavien ruokien, kuten jäätelön ja appelsiinimehun, säilyttämistä pakastimen ovihyllyssä. Paras paikka tällaisten ruokien säilyttämiselle on pakastimen peräosa, jossa lämpötila vaihtelee vähemmän oven aukaisemisen vuoksi.



Hoito ja puhdistus

⚠ VAROITUS

Ennen puhdistusta on jääkaapin virta katkaistava, jotta vältetään sähköisku, joka voi aiheuttaa vakavan loukkaantumisen tai kuoleman. Virta kytketään uudelleen puhdistamisen päätyttyä.

⚠ HUOMAA

Toimi seuraavasti välttääksesi loukkaantumisen tai omaisuusvahingot:

- Lue kaikkien puhdistustuotteiden valmistajan antamat ohjeet ja noudata niitä.
- Kulhoja, hyllyjä ja lisävarusteita ei saa pestä astianpesukoneessa. Seurauksena voi olla halkeamia tai käpristymistä.

Jääkaapin puhdistustaulukko

OSA	NÄITÄ EI SAA KÄYTTÄÄ	SOPIVIA KÄYTTÖJÄ
<p>Sileät tai kohokuvioidut maalatut ovet ja kaapin ulkopuoli (joissakin malleissa)</p> <p><i>Tämän tuotteen takuu ei kata pintaosan vaurioita, jotka johtuvat puhdistusaineiden väärästä käyttämisestä tai sellaisten tuotteiden käyttämisestä, joita ei ole suositeltu käytettäväksi</i></p>	<p>Hankaavat ja karkeat puhdistusaineet Ammoniakki Klooripitoiset valkaisuaineet Väkevöidyt puhdistusaineet tai liuottimet Metalliset tai muovipäällysteiset hankaustyynyt</p>	<p>Käytä 4 ruokalusikallista leivinsoodaa liuotettuna 1 litraan lämmintä saippuavettä. Huuhto pinnat puhtaalla lämpimällä vedellä ja kuivaa välittömästi estääksesi kuivatusjälkien muodostumisen.</p>
<p>Kaapin sisäosa</p>		
<p>Ruostumattomasta teräksestä valmistetut ovet ja ulkopuoli (joissakin malleissa)</p> <p>Tärkeää:</p> <p><i>Tämän tuotteen takuu ei kata ruostumattomasta teräksestä valmistetun pintaosan vaurioita, jotka johtuvat puhdistusaineiden väärästä käyttämisestä tai sellaisten tuotteiden käyttämisestä, joita ei ole suositeltu käytettäväksi</i></p>	<p>Hankaavat ja karkeat puhdistusaineet Ammoniakki Klooripitoiset valkaisuaineet Väkevöidyt puhdistusaineet tai liuottimet Metalliset tai muovipäällysteiset hankaustyynyt Etikkapohjaiset tuotteet Sitruspohjaiset puhdistusaineet</p>	<p>Käytä lämmintä saippuavettä ja pehmeää, puhdasta riepua tai sientä. Huuhto pinnat puhtaalla lämpimällä vedellä ja kuivaa välittömästi estääksesi kuivatusjälkien muodostumisen. Käytä kiillottamiseen ja sormenjälkien estämiseen Stainless Steel Magic Spray -sumutinta (osnumero 20000008)*.</p>
<p>Ovitiivisteet</p>	<p>Hankaavat ja karkeat puhdistusaineet Metalliset tai muovipäällysteiset hankaustyynyt</p>	<p>Käytä lämmintä saippuavettä ja pehmeää, puhdasta riepua tai sientä.</p>
<p>Jäähdytyskierukka</p> <p><i>Irrota pohjaritilä päästäksesi käsiksi kierukkaan</i></p>	<p>Jokin muu kuin pölynimuri</p>	<p>Käytä pölynimurin letkun suutinta.</p>
<p>Jäähdytyspuhaltimen poistoaukon ritilä</p> <p><i>Katso jääkaapin takapuolta</i></p>		<p>Käytä pölynimurin letkun suutinta harjalisälaitteen kera.</p>
<p>Lisävarusteet</p> <p><i>Hyllyt, kulhot, vetolaatikot jne.</i></p>	<p>Astianpesukone</p>	<p>Noudata asianmukaisessa osassa annettuja irrotus- ja asennusohjeita. Anna osien totuttautua huoneenlämpötilaan. Käytä mietoa puhdistusainetta ja pehmeää, puhdasta riepua tai sientä puhdistamiseen Käytä muovista jouhiharjaa päästäksesi puhdistamaan raot. Huuhto pinnat puhtaalla lämpimällä vedellä. Kuivaa lasi ja puhdista osat välittömästi estääksesi kuivatusjälkien muodostumisen.</p>



Hoito ja puhdistus

Hajujen poistaminen jääkaapista

⚠ VAROITUS

Ennen puhdistusta on jääkaapin virta katkaistava, jotta vältetään sähköisku, joka voi aiheuttaa vakavan loukkaantumisen tai kuoleman. Virta kytketään uudelleen puhdistamisen päätyttyä.

1. Poista kaikki ruokatavarat kaapista ja käännä jääkaappi pois päältä.
2. Katkaise virta jääkaapista.
3. Puhdista kaapin seinät, lattia ja katto sisäpuolelta sekä vetolaatikot, hyllyt ja tiivisteet ohjeiden mukaan.
4. Valmista mieto puhdistusaineliuos ja levitä se rakoihin muovisella jouhiharjalla. Odota viiden minuutin ajan. Huuho pinnat lämpimällä vedellä. Kuivaa pinnat pehmeällä, puhtaalla rievulla.
5. Pese ja kuivaa kaikki pullot, säilytysastiat ja tölkit. Poista pilaantuneet tuotteet ja sellaiset tuotteet, joiden suositeltu käyttöaika on päättynyt.
6. Kääri tai sulje hajua aiheuttavat ruokatavarat tiukasti suljettuihin säilytysastioihin estääksesi hajun toistumisen.
7. Kytke virta takaisin jääkaappiin ja pistä ruokatavarat takaisin jääkaappiin.
8. Anna jääkaapin jäähtyä.
9. Tarkasta vuorokauden kuluttua, onko haju poistunut.

Jos hajua on vielä jäljellä:

1. Irrota laatikot ja aseta ne jääkaapin ylimmälle hyllylle.
2. Täytä jääkaappiosasto ja pakastin, ovet mukaan lukien, kokoon rutistetuilla sanomalehdillä, jotka on painettu mustalla musteella.
3. Aseta puuhiilibrikettejä sinne tänne kokoon rutistettujen sanomalehtien päälle sekä pakastimeen että jääkaappiosastoon.
4. Sulje ovet ja odota 24–48 tuntia.

Energiansäästöideoita

- Vältä täyttämästä jääkaapin hyllyjä liiaksi. Muutoin ilmankierto ruoan ympäristössä vähenee ja saa jääkaapin käymään pitempään.
- Älä pistä liikaa lämmintä ruokaa kerralla jääkaappiin. Muutoin osastot ylikuormittuvat ja jäähtyminen hidastuu.
- Alumiinifolia, vahapaperia tai paperipyyhkeitä ei saa käyttää hyllyjen peittämiseen. Muutoin ilmankierto vähenee ja jääkaapin käyntitehokkuus pienenee.
- Pakastin, josta kaksi kolmasosaa on täytetty, käy kaikkein tehokkaimmin.
- Sijoita jääkaappi huoneen viileimpään osaan. Vältä suoraa auringonvaloa sekä lämpökanavien, lämmityksen säätösäleikön ja muiden lämpöä synnyttävien laitteiden lähistöä. Ellei se ole mahdollista, eristä kaapin ulkopuoli kaappimateriaalilla tai lisää eristyskerros.
- Puhdista ovitiivisteet kerran kolmessa kuukaudessa puhdistusohjeiden mukaan. Tällä varmistetaan oven sulkeutuminen tiukkaan ja jääkaapin tehokas toiminta.
- Aseta ruokatavat järjestykseen siten, että ovea voidaan pitää auki lyhyempään.
- Varmista ovien tiukka sulkeutuminen asettamalla jääkaappi vaakasuoraan asennusohjeiden mukaisesti.
- Puhdista jäähdytyskierukat kerran kolmessa kuukaudessa puhdistusohjeiden mukaisesti. Se lisää energiahyötysuhdetta ja jäähdytystehoa.



Hoito ja puhdistus

Hehkulamppujen vaihtaminen

⚠ VAROITUS

Ennen hehkulampun vaihtamista on jääkaapin virta katkaistava, jotta vältetään sähköisku, joka voi aiheuttaa vakavan loukkaantumisen tai kuoleman. Virta kytketään uudelleen, kun hehkulamppu on vaihdettu.

⚠ HUOMAA

Toimi seuraavasti välttääksesi loukkaantumisen tai omaisuusvahingot:

- Anna lampun jäähtyä.
- Käytä käsineitä lampun vaihtaessasi.

Ylempi jääkaappiosasto

Ylemmän jääkaappiosaston lamput sijaitsevat etupaneelin takana. Kurota paneelin taakse irrottaaksesi lamput.

Alempi jääkaappiosasto

1. Työnnä lampun kotelon alaosan pidikkeitä **(A)** ylöspäin. Käännä kotelo ylöspäin ja päästä irti pidikkeistä **(B)**.
2. Irrota lamppu.
3. Vaihda tilalle laitteille tarkoitettu hehkulamppu, **jonka teho on enintään 40 wattia**.
4. Pistä kotelon yläpidikkeet **(B)** seinämän aukkoihin ja napsauta alapidikkeet **(A)** seinämän aukkoihin.

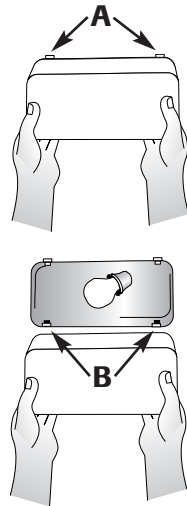

Ylempi pakastinosasto

1. Irrota jäälaatikko nostamalla laatikon etuosaa ja vetämällä laatikko ulos.
2. Irrota lampunvarjostin painamalla sen oikeaa yläkulmaa ja kääntäen sitä alaspäin.
3. Irrota lamppu. Vaihda tilalle laitteille tarkoitettu hehkulamppu, **jonka teho on enintään 40 wattia**.
4. Käännä varjostinta ylöspäin painaen sitä samalla kevyesti sisäänpäin ja napsauta se paikoilleen.
5. Aseta jäälaatikko takaisin paikalleen työntämällä sitä sisäänpäin, kunnes se lukkiutuu paikalleen.

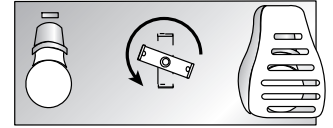

Alempi pakastinosasto

1. Purista lampunvarjostinta kummaltakin puolen saadaksesi sen irtoamaan.
2. Irrota lamppu. Vaihda tilalle laitteille tarkoitettu hehkulamppu, **jonka teho on enintään 40 wattia**.
3. Purista lampunvarjostinta kummaltakin puolen ja napsauta se paikoilleen.

Jään- ja vedenannostelija

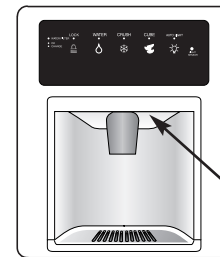

Hehkulampun sijainti

1. Hehkulamppu sijaitsee annostelijan kehyksen yläreunan sisäpuolella. Ruuvaa se irti.
2. Aseta lampun tilalle **E10, 6 watin, 250 voltin lamppu**.



Hoito ja puhdistus

Valmistelut lomaa varten

⚠ HUOMAA

Jos jääkaapissa on annostelija ja on olemassa mahdollisuus, että jääkaapin sijoituspaikan lämpötila laskee jäätympisteen alapuolelle, pätevän huoltohenkilön on tyhjennettävä vedentulojärjestelmä (vesisäiliö ja vesihana mukaan lukien).

Lyhyet lomat tai muut poissaolot (kolme kuukautta tai lyhyempi):

- Poista kaikki pilaantuvat ruokatavarat.
- Ellei kukaan käy tarkastamassa jääkaappia poissaolon aikana, poista myös kaikki pakasteet.
- Jos jääkaapissa on automaattinen jääkone:
 - Sulje jääkoneeseen menevän veden tulo vähintään yhtä päivää aikaisemmin.
 - Kun viimeinen jääerä on tullut ulos, nosta sulkusanka POIS-asentoon.
 - Tyhjennä jäälaatikko.
- Jos huoneen lämpötila tulee laskemaan alle 13 °C:n, noudata pitkäköjä poissaoloja koskevia ohjeita.

Pitkien lomien tapauksessa (yli kolme kuukautta) TAI jos huoneen lämpötila tulee laskemaan alle 13 °C:n:

- Poista ruoka kaapista.
- Jos jääkaapissa on automaattinen jääkone:
 - Sulje jääkoneeseen menevän veden tulo vähintään yhtä päivää aikaisemmin.
 - Kun viimeinen jääerä on tullut ulos, nosta sulkusanka POIS-asentoon.
 - Tyhjennä jäälaatikko.
- Jos jääkaapissa on annostelujärjestelmä, jossa on vedensuodatin, poista vedensuodattimen panos ja aseta suodattimen ohivirtaus paikoilleen. Heitä käytetty panos pois.
- Käännä pakastimen säädin POIS-asentoon.
- Irrota jääkaapin pistoke pistorasiasta.
- Puhdista kummankin osaston sisusta perusteellisesti leivinsoodaliuoksella ja puhtaalla, pehmeällä rievulla (käytä neljää ruokalusikallista leivinsoodaa yhtä lämmintä vesilitraa kohti).
- Kuivaa perusteellisesti.
- Jätä ovet auki estääksesi homeen muodostumisen.

Lomalta paluun jälkeen:

Lyhyen loman tai muun poissaolon jälkeen:

Mallit, joissa on automaattiset jääkoneet tai annostelijat:

- Yhdistä veden tulo ja avaa tuloventtiili (ks. sivu 283).
- Tarkkaile veden liitäntää vuorokauden verran ja korjaa vuodot tarvittaessa.
- Annostele 10–15 lasillista vettä annostelijasta järjestelmän huuhtelemiseksi.
- Käynnistä jääkone uudestaan.
- Heitä pois vähintään kolme ensimmäistä jääerää.

Pitkän loman tai muun poissaolon jälkeen:

- Jos jääkaapissa on automaattinen jääkone, yhdistä veden tulo ja avaa tuloventtiili (ks. sivu 283).
- Yhdistä jääkaapin virtajohdon pistoke pistorasiaan ja aseta säätimet uudelleen (ks. sivut 287–289).
- Tarkkaile veden liitäntää vuorokauden verran ja korjaa vuodot tarvittaessa.

Malleissa, joissa on annostelija, anna veden virrata annostelijan läpi vähintään kolmen minuutin ajan suodattimen ohivirtauksen ollessa paikoillaan ja aseta sitten vedensuodatin paikalleen (ks. sivu 296).

- Kun olet asettanut vedensuodattimen paikoilleen, anna veden virrata jatkuvasti annostelijan läpi vähintään kahden minuutin ajan tai siihen asti, kun vesi virtaa tasaisesti. Aluksi saatat havaita parin minuutin viivästymisen veden hajaantumisessa sisäisen säiliön täytyessä.
- Käynnistä jääkone uudestaan.
- Heitä ensimmäisten 12 tunnin aikana tuotettu jää (vähintään ensimmäiset kolme erää).

Muuttoon valmistautuminen

- Noudata edellä annettuja ohjeita, jotka koskevat pitkiä lomia tai muita poissaoloja, kohtaan 7 asti.
- Kiinnitä kaikki irtonaiset osat, kuten hyllyt ja vetolaatikat, lujasti teipillä paikoilleen vaurioiden estämiseksi.
- Sulje ovet teipillä.
- Käytä jääkaapin siirtämiseen laitteille tarkoitettua kuljetusalustaa. Jääkaappia on **AINA** nostettava sivulta tai takaa, **EI KOSKAAN** edestä.
- Varmista, että jääkaappi on pystysuorassa muuton aikana.

Jääkaappien rakenteeseen tehdyt muutokset voivat saada aikaan uudessa jääkaapissa ääniä, jotka ovat erilaisia kuin vanhemmassa mallissa esiintyneet äänet tai jotka puuttuivat vanhemmasta mallista. Nämä parannukset on tehty, jotta tuloksena olisi jääkaappi, joka säilyttää ruoan paremmin, säästää paremmin energiaa ja käy yleisesti hiljaisemmin. Koska uusien kaappien käynti on hiljaisempi, saatetaan havaita ääniä, joita ei kuulunut vanhemmista kaapeista, koska kyseiset äänet olivat suuremman yleisäänitason peittämiä. Monet näistä äänistä ovat normaaleja. On otettava huomioon, että jääkaapin lähellä olevat pinnat, kuten kovat seinät, lattiat ja kaapit voivat tehdä näistä äänistä kovempiakin. Seuraavat ovat normaaleja ääniä, joita saatetaan havaita uudessa jääkaapissa.

ÄÄNI	MAHDOLLINEN SYY	KORJAUS
Naksahtelu	• Pakastimen säädin (A) naksahuttaa kompressorin käynnistyessä tai pysähtyessä.	• Toiminta normaali
	• Jäänsulattimen ajastin tai sähkökäyttöisen säätöläpän säädin (joissakin malleissa) (B) pitää sähkökellon kaltaista ääntä sekä aloittaa ja lopettaa jäänsulatuspoistojakson napsahuttamalla.	• Toiminta normaali
Ilman kohina tai suhina	• Jäähdyttimen puhallin (D) saa aikaan tämän äänen käydessään.	• Toiminta normaali
	• Pakastimen puhallin (C) saa aikaan tämän äänen käydessään.	• Toiminta normaali
	• Pakastimen puhallin (C) hidastuu ja pysähtyy, kun pakastimen ovi avataan.	• Toiminta normaali
Kurlutus- tai kiehunääni	• Haihduttimen (E) ja lämmönvaihtimen (F) jäähdytysaine pitää tällaista ääntä virtauksen aikana.	• Toiminta normaali
Jysähtely	• Jääkuutiot putoavat jääkoneesta jääkulhoon (G) .	• Toiminta normaali
	• Annostelijan jääkouru (H) on sulkeutumassa.	• Toiminta normaali
Värähtelyääni	• Kompressori (I) pitää sykähtelevää ääntä käydessään.	• Toiminta normaali
	• Jääkaappi ei ole vaakasuorassa.	• Ks. <i>Vaakasuojaan asettaminen</i> (ks. sivu 286).
Surina	• Jääkoneen vesiventtiilin (J) liitännäkohta surisee jääkoneen täytyessä vedellä.	• Toiminta normaali
Humina	• Jääpalakone (K) on kytkettynä päälle veden tulon ollessa katkaistuna.	• Toiminta normaali
	• Jääkierukka (L) humisee kierukan sekoittaessa jäätä annostelun aikana.	• Toiminta normaali
	• Kompressori (I) voi pitää kimeää huminaa käydessään.	• Toiminta normaali
	• Solenoidiventtiili (M) käyttää jääkourun ovea.	• Toiminta normaali

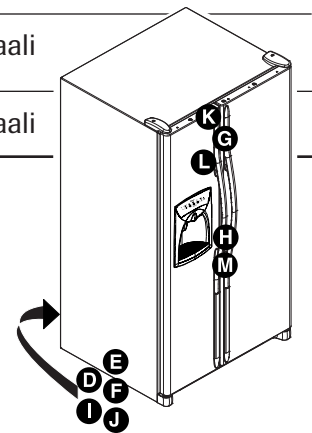
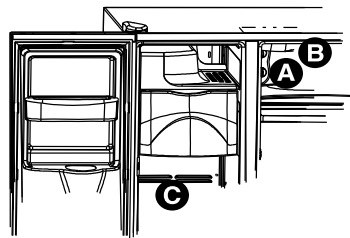



Vianetsintä

ONGELMA	MAHDOLLISIA SYITÄ	KORJAUSTOIMENPITEET	
Pakastimen säätimet ja valot on kytketty, mutta kompressori ei toimi	Jääkaappi on jäänsulatustilassa.	Toiminta normaali Odota 40 minuutin ajan jääkaapin uudelleen käynnistymistä.	
Vetolaatikat, joiden lämpötilaa voidaan säätää, ovat liian lämpimiä	Säätimen asetukset ovat liian alhaiset.	Katso sivulta 292 säätimien asetus.	
	Pakastimen säätimien asetus on liian alhainen.	Katso sivulta 287-289 säätimien asetus.	
	Vetolaatikon asento ei ole oikea.	Katso sivulta 292 vetolaatikon sijoittaminen.	
Jääkaappi ei käy	Jääkaappia ei ole kytketty virtalähteeseen.	Kytke jääkaappi virtalähteeseen.	
	Pakastimen säädin on asetettu OFF-asettoon (pois-asettoon).	Katso sivulta 287-289 säätimien asetus.	
	Lämpötilan kosketussäätimet on asetettu kohtaan "-" (joissakin malleissa).	Katso sivulta 287-289 säätimien asetus.	
	Sulake on palanut tai virrankatkaisin on palautettava alkuasentoon.	Vaihda palaneet sulakkeet.	
	Virtakatkos esiintynyt.	Tarkasta virrankatkaisin ja aseta se alkuasentoon tarvittaessa.	
Jääkaappi ei käy vielääkään	Jääkaapissa on toimintahäiriö.	Käänny paikallisen sähköyhtiön puoleen virtakatkoksen johdosta. Kytke jääkaappi irti virtalähteestä ja siirrä ruokatavarat toiseen jääkaappiin. Ellei toista jääkaappia ole käytettävissä, pistä hiilihappojäätä pakastimeen, jotta ruoka säilyisi pilaantumatta. Takuu ei kata ruokatavaran menetystä. Ota yhteys huoltoliikkeeseen.	
Ruokatavaran lämpötila on liian alhainen	Jäähdytyskierukat ovat likaisia.	Puhdista sivulla 299 olevan taulukon ohjeiden mukaisesti.	
	Jääkaappiosaston tai pakastimen säätimet on asetettu liian korkeaan lukemaan.	Katso sivuilta 287-289 säätimien asetus.	
Ruokatavaran lämpötila on liian korkea	Ovi ei sulkeudu kunnolla.	Jääkaappi ei ole vaakasuorassa. Katso jääkaapin suoristamista koskevat ohjeet sivulta 286. Tarkasta tiivisteiden asianmukainen tiiviys. Puhdista tarvittaessa sivulla 299 olevan taulukon ohjeiden mukaisesti. Tarkasta, onki kaapin sisällä esteitä, joiden vuoksi ovi ei sulkeudu kunnolla (esimerkiksi väärin suljetut laatikot, jääkulhot, liian suuret säilytysastiat tai epäasianmukaisesti säilöön pannut astiat jne.).	
	Säätimien asetusta on muutettava.	Katso sivuilta 287-289 säätimien asetus.	
	Jäähdytyskierukat ovat likaisia.	Puhdista sivulla 299 olevan taulukon ohjeiden mukaisesti.	
	Takaosan ritilä on tukossa.	Tarkasta ruokatavaroiden sijoitus jääkaappiin varmistaaksesi, ettei ritilää ole tukittu. Takaosan ritilät sijaitsevat vihanneslaatikoiden alla.	
	Ovea on avattu usein tai pidetty avoinna pitkän aikaa.	Lyhennä oven avoinnapitoaika. Järjestä ruokatavarat siten, että ovea tarvitsee pitää avoinna mahdollisimman lyhyen ajan.	
	Ruokatavaroita on lisätty äskettäin.	Anna äskettäin jääkaappiin lisättyjen ruokatavaroiden saavuttaa jääkaappiosaston tai pakastimen lämpötila.	
	Jääkaapissa on hajua	Hajua aiheuttavat ruokatavarat on peitettävä tai käärittävä.	Puhdista sivulla 299 annettujen ohjeiden mukaisesti.
		Jääkaapin sisus on puhdistettava.	

jatkuu...



Vianetsintä

ONGELMA	MAHDOLLISIA SYITÄ	KORJAUSTOIMENPITEET
Vesipisaroita muodostuu jääkaapin ulkopinnalle	Ovi ei sulkeudu kunnolla.	Tarkasta, onki kaapin sisällä esteitä, joiden vuoksi ovi ei sulkeudu kunnolla (esimerkiksi väärin suljetut laatikot, jääkulhot, liian suuret säilytysastiat tai epäasianmukaisesti säilöön pannut astiat jne.). Katso <i>Vaakasuoraan asettaminen</i> sivulla 286.
	Ovitiivisteet eivät ole tarvittavan tiiviitä.	Puhdista sivulla 299 olevan taulukon ohjeiden mukaisesti.
	Ilmankosteus on suuri.	Normaalia suuren kosteuden vallitessa.
	Säätimien asetusta on muutettava.	Katso sivuilta 287-289 säätimien asetus.
Vesipisaroita muodostuu jääkaapin sisälle	Ilmankosteus on suuri tai ovea on aukaistu usein.	Lyhennä oven avoinnapitoaika. Järjestä ruokatavarat siten, että ovea tarvitsee pitää avoinna mahdollisimman lyhyen ajan.
	Ovitiivisteet eivät ole tarvittavan tiiviitä.	Puhdista sivulla 299 olevan taulukon ohjeiden mukaisesti.
Jääkaappi tai jääkone pitää outoa ääntä tai ääni tuntuu liian kovalta	Toiminta normaali	Ks. sivu 303.
Laatikko, jonka lämpötilaa voidaan säätää, ja/tai vihanneslaatikko ei sulkeudu helposti	Laatikon sisältö tai viereisen osaston sisällön sijainti saattaa estää laatikon sulkeutumisen.	Muuta ruokatavaroiden ja astioiden sijaintia siten, että ne eivät estä laatikoiden liikkumista.
	Laatikko ei ole oikeassa asennossa.	Katso oikea laatikoiden sijoitus sivulta 292.
	Jääkaappi ei ole vaakasuorassa.	Katso jääkaapin suoristamista koskevat ohjeet sivulta 286.
	Laatikon liuku-urat ovat likaiset.	Puhdista laatikon liuku-urat lämpimällä saippuavedellä. Huuhdo ja kuivaa perusteellisesti. Levitä ohut vaseliinikerros laatikon liuku-uriin.
Jääkaappi käy liian usein	Ovia on avattu usein tai pidetty avoinna pitkän aikaa.	Lyhennä oven avoinnapitoaika. Järjestä ruokatavarat siten, että ovea tarvitsee pitää avoinna mahdollisimman lyhyen ajan. Anna sisäosan mukautua yhtä pitkän aikaa kuin ovi on ollut avoinna.
	Ympäröivän tilan ilmankosteus tai lämpötila on korkea.	Toiminta normaali
	Ruokatavaroita on lisätty äskettäin.	Anna äskettäin jääkaappiin lisättyjen ruokatavaroiden saavuttaa jääkaappiosaston tai pakastimen lämpötila.
	Jääkaappi on altistettu lämmölle ympäristön tai läheisten laitteiden johdosta.	Tarkastele jääkaapin ympäristöä. Jääkaapin sijaintia on mahdollisesti muutettava, jotta se toimisi tehokkaammin.
	Jäähdytyskierukat ovat likaisia.	Puhdista sivulla 299 olevan taulukon ohjeiden mukaisesti.
	Säätimien asetusta on muutettava.	Katso sivuilta 287-289 säätimien asetus.
	Ovi ei sulkeudu kunnolla.	Jääkaappi ei ole vaakasuorassa; katso <i>Vaakasuoraan asettaminen</i> sivulla 286. Tarkasta, onki kaapin sisällä esteitä, joiden vuoksi ovi ei sulkeudu kunnolla (esimerkiksi väärin suljetut laatikot, jääkulhot, liian suuret säilytysastiat tai epäasianmukaisesti säilöön pannut astiat jne.).
	Ovitiivisteet eivät ole tarvittavan tiiviitä.	Puhdista sivulla 299 olevan taulukon ohjeiden mukaisesti.



Vianetsintä

Jää ja vesi

ONGELMA	MAHDOLLISIA SYITÄ	KORJAUSTOIMENPITEET
Mikään merkkivalo ei pala annostelijan ohjauspaneelissa	Pakastimen ovi ei ole kiinni.	Varmista, että pakastimen ovi on kiinni. Säätimestä katkeaa virta, kun pakastimen ovi avataan.
	Jääkaappia ei ole kytketty virtalähteeseen.	Kytke jääkaappi virtalähteeseen.
	Sulake on palanut tai virrankatkaisin on palautettava alkuasentoon.	Vaihda palaneet sulakkeet. Tarkasta, onko jokin virrankatkaisin lauennut.
	Virtakatkos esiintynyt.	Käänny paikallisen sähköyhtiön puoleen virtakatkoksen johdosta.
	Jääkaappi on lepoajan tilassa.	Katso <i>Lepoajan tila</i> sivulla 295.
Jäätä tai vettä ei saa annosteltua, kun annostelijalevyjä painetaan	Pakastimen ovi ei ole kiinni.	Varmista, että pakastimen ovi on kiinni. Säätimestä katkeaa virta, kun pakastimen ovi avataan.
	Säätimet ovat lukitustilassa (joissakin malleissa).	Katso <i>Annostelijan lukitus</i> sivulla 295.
	Vesisäiliö on täyttymässä.	Ensikäytön yhteydessä esiintyy sisäisen vesisäiliön täyttymisestä johtuva parin minuutin viivästys ennen kuin vettä annostellaan.
	Jääkone on asennettu vasta äskettäin tai jäätä on käytetty paljon.	Odota vuorokausi jään valmistuksen alkamista tai jääkoneen täyttymistä sen tyhjentymisen jälkeen.
	Vedensuodatin on tukossa tai se on vaihdettava uuteen.	Vaihda vedensuodatin uuteen (ks. sivu 296).
Jääkone ei valmista tarpeeksi jäätä tai jää on epämuodostunutta	Jääkone on asennettu vasta äskettäin tai jäätä on käytetty paljon.	Odota vuorokausi jään valmistuksen alkamista tai jääkoneen täyttymistä sen tyhjentymisen jälkeen.
	Vedenpaine on liian alhainen.	Alhainen vedenpaine voi aiheuttaa venttiilin vuotamisen. Vedenpaineen on oltava 241–689 kPa, jotta jääkone toimisi kunnolla. Vedensuodattimella varustetuille jääkaapeille suositellaan 241 kPa:n minimipainetta.
	Vedensuodatin on tukossa tai se on vaihdettava uuteen.	Vaihda vedensuodatin uuteen (ks. sivu 296).
Jääkone ei valmista jäätä	Jääkoneen sanko on ylhäällä.	Varmista, että jääkoneen sanko on alhaalla. Katso <i>Automaattinen jääkone</i> sivulla 294.
	Kotitalouden vedentulo ei yllä vesiventtiiliin asti.	Katso <i>Vedentulon yhdistäminen</i> sivuilla 283.
	Vesijohdossa on mutkia.	Sulje vedentulo ja poista mutkat. Jos mutkia ei voida poistaa, vaihda johto uuteen.
	Vedenpaine on liian alhainen.	Vedenpaineen on oltava 241–689 kPa, jotta jääkone toimisi kunnolla. Vedensuodattimella varustetuille jääkaapeille suositellaan 241 kPa:n minimipainetta.
	Tarkasta pakastimen lämpötila.	Katso säätimien asetus kohdasta <i>Lämpötilan säätimet</i> sivuilla 287–289. Pakastimen lämpötilan on oltava –18...–17 °C, jotta jäätä voidaan valmistaa.
	Jäälaatikkoa ei ole asennettu oikein.	Katso <i>Jäänsäilytyslaatikko</i> sivulla 293.
	Väärä vesiventtiili asennettu.	Katso <i>Vedentulon yhdistäminen</i> sivuilla 283. Itselävistävät ja $\frac{3}{16}$ tuuman (4,7 mm:n) satulaventtiilit laskevat vedenpainetta ja voivat aiheuttaa johdon tukkeutumisen ajan mittaan. Valmistaja ei ole vastuussa omaisuusvahingoista, jotka aiheutuvat epäasianmukaisesta asennuksesta tai vesiliitännästä.
Vedensuodattimen merkkivalo on punainen	Vedensuodatin on vaihdettava uuteen.	Jos suodatinta ei ole käytettävissä, aseta sen tilalle ohitusvirtauskupu. Katso <i>Vedensuodatin</i> sivulla 296.
	Suodattimen merkkianturi on asetettava alkutilaan.	Katso <i>Suodattimen tilan merkkivalo</i> sivulla 295.

jatkuu...



Vianetsintä

ONGELMA	MAHDOLLISIA SYITÄ	KORJAUSTOIMENPITEET
Jääkoneen tuloputkeen muodostuu jäätä	Vedenpaine on alhainen.	Vedenpaineen on oltava 241–689 kPa, jotta jääkone toimisi kunnolla. Vedensuodattimella varustetuille jääkaapeille suositellaan 241 kPa:n minimipainetta.
	Satulaventtiili ei ole täysin avoinna.	Avaa satulaventtiili täysin.
	Pakastimen lämpötila on liian korkea.	Katso <i>Lämpötilan säätimet</i> sivuilla 287–289. Pakastimen lämpötilan on oltava –18...–17 °C.
Jääkaapista vuotaa vettä	Vesiliitäntään on käytetty muoviputkea.	Valmistaja suosittelee kupariputken käyttämistä asennuksessa. Muovi ei kestä yhtä hyvin ja voi aiheuttaa vuotoja. Valmistaja ei ole vastuussa omaisuusvahingoista, jotka aiheutuvat epäasianmukaisesta asennuksesta tai vesiliitännästä.
	Väärä vesiventtiili asennettu.	Katso <i>Vedentulon yhdistäminen</i> sivuilla 283. Itselävistävät ja $\frac{3}{16}$ tuuman (4,7 mm:n) satulaventtiilit laskevat vedenpainetta ja voivat aiheuttaa johdon tukkeutumisen ajan mittaan. Valmistaja ei ole vastuussa omaisuusvahingoista, jotka aiheutuvat epäasianmukaisesta asennuksesta tai vesiliitännästä.
Vesi virtaa tavallista hitaammin	Vedenpaine on alhainen.	Vedenpaineen on oltava 241–689 kPa, jotta jääkone toimisi kunnolla. Vedensuodattimella varustetuille jääkaapeille suositellaan 241 kPa:n minimipainetta.
	Satulaventtiili ei ole täysin avoinna.	Avaa satulaventtiili täysin.
	Väärä vesiventtiili asennettu.	Katso <i>Vedentulon yhdistäminen</i> sivuilla 283. Itselävistävät ja $\frac{3}{16}$ tuuman (4,7 mm:n) satulaventtiilit laskevat vedenpainetta ja voivat aiheuttaa johdon tukkeutumisen ajan mittaan. Valmistaja ei ole vastuussa omaisuusvahingoista, jotka aiheutuvat epäasianmukaisesta asennuksesta tai vesiliitännästä.
	Vesijohdossa on mutkia.	Sulje vedentulo ja poista mutkat. Jos mutkia ei voida poistaa, vaihda johto uuteen.
	Vedensuodatin on tukossa tai se on vaihdettava uuteen.	Vaihda vedensuodatin uuteen (ks. sivu 296).
	Vesiventtiili ei ole täysin avoinna.	Avaa vesiventtiili täysin ja tarkasta, esiintyykö vuotoja. Minimivirtaus annostelijan kohdalla on noin 295 ml yhdeksässä sekunnissa, kun uusi suodatin on paikallaan, tai noin 295 ml viidessä sekunnissa, kun suodatinta ei käytetä.
Annostelijan vesi ei ole kylmää	Jääkaappi on asennettu äskettäin.	Odota noin 12 tuntia pitosäiliössä olevan veden jäähtymistä.
	Pitosäiliön vesivarasto on tyhjentynyt.	
	Vesi on kerääntynyt vesijohtoihin pitosäiliön ulkopuolelle ja lämminnyt huoneenlämpötilaan.	Heitä ensimmäinen lasillinen vettä pois ja täytä lasi uudestaan.
Vesi näyttää samealta	Vedessä on ilmaa tai ilmakuplia.	Tämä on normaalia, kun annostelijaa käytetään ensimmäistä kertaa, ja poistuu myöhemmin käytön kestäessä.
Vedessä ja/tai jääkuutioissa on hiukkasia	Vedensuodattimen panoksesta tullutta hiilipölyä.	Aluksi panoksen läpi ruiskuava vesi voi sisältää vaaratonta panoksesta huuhtoutunutta hiilipölyä. Hiukkaset ovat vaarattomia nautittavaksi. Poistuu ensimmäisten käyttökertojen jälkeen.
	Vedessä olevat mineraalikeskittymät muodostavat hiukkasia, kun vesi jäätyy ja sen jälkeen sulaa.	Hiukkaset eivät ole vaarallisia, ja niitä esiintyy luonnollisesti vesijohtojärjestelmissä.



Side ved side

Kombiskap

Bruks- og vedlikeholdsanvisning

 Viktige sikkerhetsveiledninger	309-310
 Installasjon	311-314
 Temperaturkontroller	315-317
 Kjøledelens egenskaper	318-320
 Frysedelens egenskaper	321
 Is og vann	322-323
 Vannfilter	324-325
 Oppbevaring av mat	326
 Stell og vedlikehold	327-330
 Lyder under drift	331
 Feilsøking	332-335
Türkçe Kullanım ve Bakım Kılavuzu	336-363



Viktige sikkerhetsveiledninger

Til installatør: Legg igjen denne bruksanvisningen ved kombiskapet.

Til forbruker: Les og ta vare på denne bruks og vedlikeholdsanvisningen for fremtidig bruk. Den inneholder opplysninger om riktig bruk og vedlikehold.

Ta vare på kvitteringen eller annet kjøpebevis.

Ta kontakt med din forhandler om du har spørsmål om produktgarantien.

Ha fullstendig modell og serienumre som identifiserer kombiskapet for hånden. Disse finner du på dataskiltet på innsiden øverst til høyre i kjøledelen. Skriv disse numrene ned på plassen nedenfor for å ha dem for hånden.

Modellnummer _____

Serienummer _____

Kjøpedato _____

Fordi vi hele tiden forsøker å forbedre kvaliteten på våre produkter, er det mulig at vi foretar produktforandringer uten at vi oppdaterer denne bruksanvisningen.

Hva du må vite om sikkerhetsveiledningene

Det er ikke ment at advarslene og sikkerhetsveiledningene i denne bruksanvisningen kan dekke alle mulige forhold og situasjoner som kan oppstå. Det må vises sunn fornuft og varsomhet når skapet installeres, vedlikeholdes og brukes til daglig.

Ta kontakt med din forhandler, serviceleverandør eller fabrikkant om du har problemer eller om det er forhold du vil ha forklart.

Bli kjent med sikkerhetssymboler, ord og skilt.

FARE

FARE – Umiddelbar fare som **VIL** resultere i alvorlig personskade eller dødsulykke.

ADVARSEL

ADVARSEL – Farer eller usikre arbeidsmåter som **KAN** resultere i alvorlig personskade eller dødsulykke.

FORSIKTIG

FORSIKTIG – Farer eller usikre arbeidsmåter som **KAN** resultere i mindre personskade eller materiell skade.

FARE

For å redusere risikoen for dødsulykker må de mest grunnleggende forholdsregler observeres, inkludert:

VIKTIG: Skap som er kastet og forlatt er fortsatt farlige – selv om de står ute «bare i noen dager». Skal du kaste ditt gamle kjøleskap må du følge instruksjonene nedenfor for å forhindre ulykker.

Før du kaster ditt gamle kjøleskap eller fryser:

- Fjern alle dørene.
- La hyllene sitte på plass for å gjøre det vanskeligere for barn å klatre inn i skapet.

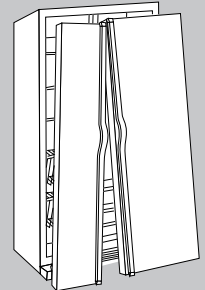



Viktige sikkerhetsveiledninger

⚠ ADVARSEL

For å redusere faren for elektrisk støt, alvorlig personskade eller dødsulykke når kombiskapet brukes, må de mest grunnleggende forholdsregler observeres, inkludert:

1. Les hele bruksanvisningen før du tar kombiskapet i bruk.
2. Følg stedets offentlige forskrifter og regler.
3. Sørg for at jordingsanvisningene følges.
4. Undersøk med en autorisert elektriker, om du ikke er sikker på om kombiskapet er jordet på riktig vis.
5. Det må ikke jordes til en gassledning.
6. De må ikke jordes til en vannledning.
7. Kombiskapet er beregnet på å bli koblet til en egen krets med 220-240 volt, 10 amp., 50 HZ elektrisitet.
8. Støpslet på den elektriske ledningen må ikke modifieres. Dersom støpslet ikke passer stikkkontakten, må en autorisert elektriker installere en egnet kontakt.
9. Ikke bruk en adapter, skjøteledning eller et grenuttak som ikke er jordet.
10. Ikke kluss med skapets kontroller.
11. Ikke reparer eller skift ut deler av kombiskapet dersom bruk og vedlikeholdsanvisningen eller en publisert servicehåndbok ikke anbefaler dette spesielt. Ikke forsøk å foreta en service dersom du ikke forstår anvisningene eller dersom dette ligger utenfor dine tekniske evner.
12. Skapet må alltid kobles fra strømmettet før det undergår noen form for service. Støpslet tas ut ved å holde fatt i støpslet og ikke ved å trekke i ledningen.
13. Installer kombiskapet i henhold til installasjonsinstruksene. Alle tilkoblinger til vannledning, strømmnett og jord må foretas ihht. stedets gjeldende forskrifter og utføres av en autorisert fagmann, om dette er krevet.
14. Hold kombiskapet i god fatning. Dersom kombiskapet støtes eller slippes ned, kan dette skade skapet eller føre til funksjonssvikt eller lekkasje. Dersom skapet skades, må det undersøkes av en autorisert servicetekniker.
15. Skift ut slitte ledninger eller løse støpsler.
16. Les og følg fabrikkens instruksjoner om oppbevaring og ideelle forhold for tingene som oppbevares i kombiskapet.
17. Kombiskapet må ikke brukes i nærheten av eksplosjonsfarlige gasser.
18. Barn må ikke klatre, henge eller stå på noen del av dette kombiskapet.
19. Tørk opp spill eller vann forbundet med vanntilkoblingen.
20. Det er ikke ment at skapet skal brukes av uføre eller små barn uføre uten hjelp.
21. Små barn må overvåkes slik at de ikke leker med kombiskapet.

Installasjon av kombiskapet

Disse anvisningene skal kunne hjelpe deg i å installere skapet. Fabrikken skal ikke være ansvarlig for feil installasjon.

Følg disse punktene ...

Kombiskapet må kobles til strømmen av en autorisert tekniker ihht. disse installasjonsanvisningene.

Mål døråpningen og deretter kombiskapets bredde og dybde. Fjern håndtakene eller dørene om dette er nødvendig. En tekniker må dessuten:

1. Følge stedets tilkoblingsforskrifter for vann og strøm.
2. Utføre tilkoblingen til vannledningen før kombiskapet kobles til strømmettet.

Eventuell service eller utskifting av strømløsning må utføres av en autorisert tekniker.

Merk:

Når du skriver eller ringer om et serviceproblem, må du inkludere følgende opplysninger:

- a. Ditt navn, adresse og telefonnummer.
- b. Modellnummer og serienummer.
- c. Navn og adresse til din forhandler eller servicetekniker.
- d. En grei beskrivelse av problemet du erfarer.
- e. Kopi av kjøpebevis (kvittering).

TA VARE PÅ DENNE BRUKSANVISNINGEN FOR FREMTIDIG BRUK



Installasjon

⚠ ADVARSEL

Må kun utføres av en autorisert tekniker.

Plassering

- Ikke plasser kombiskapet nær en ovn, radiator eller annen varmekilde. Dersom dette ikke er mulig må skapet skjermes med et panel.
- Ikke plasser kombiskapet på steder der temperaturen kan synke under 13° C eller gå over 43° C. Skapet kan fungere dårlig ved slik temperatur.
- Kombiskapet er kun beregnet på husholdningsbruk innendørs.

Måling av åpningen

Når du installerer kjøleskapet, må du sørge for at det er en klaring på 13 mm over, og 19 mm bak kjøleskapets deksel (som er plassert på skapets bakside). Sørg for en klaring på 6 mm på begge sider av kjøleskapet for tilstrekkelig luftsirkulasjon, enkel installering og nivellering. Dersom kjøleskapets side med dørhengslene plasseres mot veggen, bør du sørge for ytterligere avstand, så døren kan åpnes helt.

60 cm-dype modeller

Merk: Skjær bort hjørnene i 45° hvis kjøkkenbenken har et overheng på 25 mm. Påse at det er en 5 mm bred åpning på sidene av kombiskapet og et rom på 7 mm over skapet for å gjøre installasjonen og nivelleringen lettere. Det kreves ingen minimumsavstand bak skapet.

Undergulv eller gulvbelegg (dvs. teppe, fliser, tregulv, matter) kan gjøre åpningen mindre enn ventet.

En kan oppnå noe større avstand ved å bruke nivelleringsprosedyren nevnt under *Nivellering*.

Viktig: Dersom et kombiskap skal installeres i en åpning der skapets overside er dekket fullstendig, må det måles fra gulv til øvre hengselsdekslet for å bekrefte om avstanden stor nok.

Transportering av kombiskapet

- **ALDRI** transporter kombiskapet på siden. Dersom det ikke kan flyttes i en oppreist stilling, legg skapet med bakveggen ned. La kombiskapet stå oppreist i ca. 30 minutter før det plugges inn, for å sørge for at oljen renner tilbake til kompressoren. Dersom skapet plugges inn umiddelbart, kan dette skade interne deler.
- Bruk en apparattralle når du flytter et kombiskap. Plasser **ALLTID** trallen på en av skapets sider eller bakside-**ALDRI** på forsiden.
- Beskytt kombiskapets finish under flytting ved å dekke skapet med teppe eller ved å plassere pledd mellom skapet og trallen.
- Bind kombiskapet forsvarlig til trallen med reimer eller gummistropper. Tre reimene rundt håndtakene når det er mulig. Ikke trekk for hardt til. Trekkes det for hardt til kan dette skade finishen eller lage bulker.

Fjerning og montering av dører og hengsler

⚠ ADVARSEL

Ta kontakt med en kvalifisert montør for utføre dette.

Tilkobling til vannledningen (enkelte modeller)

⚠ ADVARSEL

Ta kontakt med en kvalifisert montør for å utføre dette.



Installasjon

Montering av håndtak

Hvis håndtakene ikke er allerede montert, finner du dem inne i kjøledelen eller festet til skapets bakside.

Fjern og kast håndtakenes innpakning og tape.

Håndtakenes design varierer fra kombiskap til kombiskap. Følg anvisningene som gjelder for din modell nevnt nedenfor.

Frontmontert håndtak (enkelte modeller)

Materiell som trengs:

- Hansker for å beskytte hendene
- Stjernetrekker (Phillips)
- Dørkort av plast (eller et plastkort som er 1 mm tykt), ta vare på kortet for bruk hvis håndtaket skal skiftes.

Fest håndtaksforlengelsene: (enkelte modeller)

1. Tilpass forlengelsen til håndtaket som vist.
2. Før forlengelsen inn i håndtakets åpning.
3. Trykk forsiktig på begge sider av forlengelsesstykket.
4. Skyv forlengelsesstykket frem til det stopper på innsiden av håndtaket.

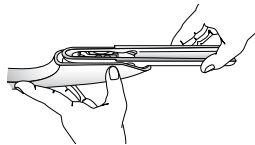

Montering:

1. Håndtakene skal orienteres som vist.
2. Still dørhåndtaket på linje med festehodene i døren.
3. Sørg for at det store hullet i monteringsklemmen peker ned i begge endene på håndtaket.

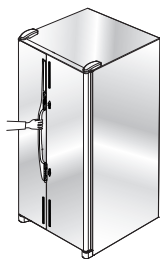

4. Roter håndtaket slik at håndtaket sitter flatt mot døren.
5. Ta et godt grep i håndtaket og skyv det ned.

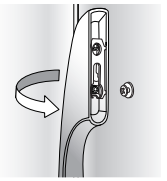

Fjerning:

1. Ta et godt grep i håndtaket, skyv opp, løft og fjern det fra overflaten.

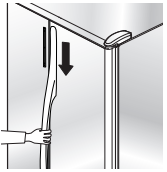

Sideforskjøvet håndtak

Montering:

1. Still kjøledelens håndtak på linje med pynteholder og dørhank.
2. Se etter at klaffene på håndtakets klemme sitter under klaffene på dørklemmen.
3. Roter håndtaket slik at håndtaket sitter flatt mot døren.
4. Hanken nederst på håndtaket vil være på linje med hullet i håndtakets deksel.
5. Skyv håndtaket opp til det klikker.
6. Trykk håndtakets øvre ende inn i pynteholderens klemme.
7. Gjenta for frysedelens håndtak.

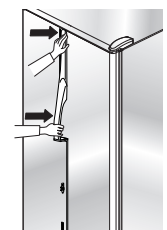
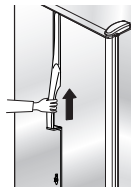
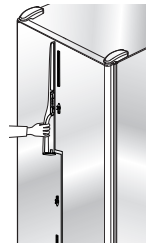

Fjerning:

1. Beskytt området rundt håndtaket med tape. Før tippen på en flat skrutrekker mellom håndtaket og dørpanelet. Press pynten ut fra dørpanelet.
2. Trekk pynten ut av pynteholderen.
3. Før dørhåndtakskortet av plast (eller et plastkort som er 1 mm tykt) mellom håndtaket og dørpanelet (ca. 3,8 cm).
4. Ta et godt tak i håndtaket og trekk ned for å fjerne det.
5. Gjenta for frysedelens håndtak.

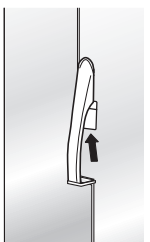



Installasjon

Aluminiumshåndtak i hellengde

Montering:

1. Løsne den øvre dørpynten ved å fjerne stjerneskrueene øverst på kjøledelens dør og ta vare på skruene for bruk senere.
2. Tilpass hakkene på håndtakets bakside med sikringsklemmene på døren. Før klemmene inn i hakkene og skyv håndtaket ned inntil det kommer i kontakt med pynten nederst.
3. Fest øvre dørpynten igjen med stjerneskrueene.
4. Gjenta instruksjonene i punkt 1 til 3 for å montere det andre håndtaket.

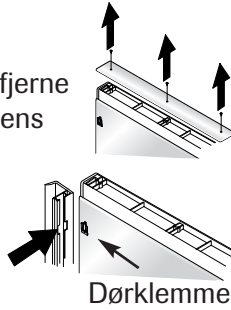

Fjerning:

1. Løsne den øvre dørpynten ved å fjerne stjerneskrueene øverst på kjøledelens dør og ta vare på skruene for bruk senere.
2. Ta godt tak i håndtaket med begge hender. Skyv håndtaket oppover ca. 2 cm for å løsne det.
3. Gjenta instruksjonene i punkt 1 til 2 for å fjerne det andre håndtaket.

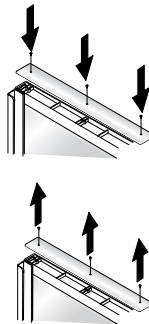

Montering:

1. Gjenta i motsatt rekkefølge.

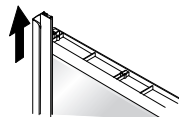

⚠ FORSIKTIG

For å unngå person- eller materiell skade, må du påse følgende:

- Dørpanelene på kjøledelen **bør ikke** veie mer enn 14 kilogram, og dørpanelene på frysedelen bør ikke veie mer enn 7 kilogram.
- Beskytt myk vinyl eller annet gulvbelegg med papp, teppe eller annet vernemateriale.
- Beskytt hender og armer ved å bruke hansker.

⚠ ADVARSEL

For å unngå eventuell person- eller materiell skade, bør de dekorative panelene (enkelte modeller) tapes forsvarlig på plass før håndtakene fjernes.

Dekorative dørpaneler

Fremgangsmåte:

- For å beskytte døroverflaten mot riper, bør du dekke baksiden av de dekorative panelenes hjørner ved å feste maskeringsteip langs kantene.
- Ta vare på alle skruer og skru dem fast på de opprinnelige stedene.

Mål for 6 mm-paneler:

Modeller med stor dør	Panelets høyde	Panelets bredde
Dør til kjøleskapet	169,5 cm	48,1 cm
Dør til frysedel øverst (dispenser)	46,0 cm	35,4 cm
Dør til frysedel nederst (dispenser)	81,5 cm	35,4 cm
Dør til frysedel (uten dispenser)	169,5 cm	35,4 cm

For å montere:

1. Fjern skruene i pyntelisten øverst med en stjernetrekker og fjern listen.
2. Skyv håndtaket opp inntil det løsner. Trakk håndtaket vekk fra døren.
3. Fjern festeklemmene fra døren med en 1/4" sekskantet pipenøkkel.
4. Skyv panelets nedre kant ned i nedre dørlist inntil hengselsiden på det dekorative panelet er plassert under listen på hengselsiden. **Viktig:** Fest panelets øverste kant til døren med teip for å hindre panelet i å falle ned.
5. Monter festeklemmene på døren igjen med en 1/4" sekskantet pipenøkkel.
6. Monter håndtaket ved å føre festeklemmene på døren inn i utsparingene på baksiden av håndtaket. Skyv håndtaket *ned* inntil det kommer i kontakt med den nedre listen.
7. Fjern teipen fra panelets overkant *før* du monterer den øvre dørlisten med stjerneskrueene som du fjernet i punkt 1.

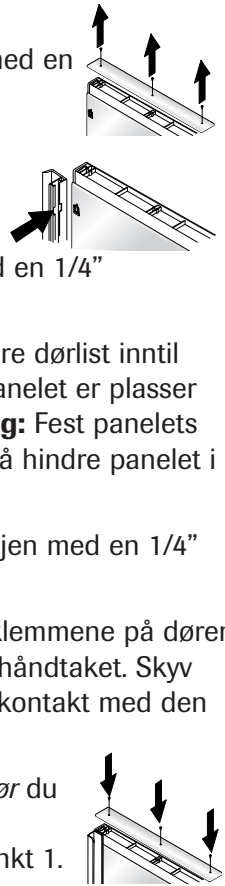

For å fjerne:

1. Utfør punkt 1 som forklart i installasjonsinstruksjonen. **Viktig:** Fest panelets øverste kant til døren med teip for å hindre panelet i å falle ned.
2. Utfør punktene 2 og 3. Fjern teip for å skyve panelet ut av dørlisten. Fortsett med punktene 5, 6 og 7 for å montere håndtak og lister.



Installasjon

Euro-håndtak

Denne typen av håndtak monteres på fabrikk.

Materiell som trengs:

- $\frac{3}{32}$ " sekskantnøkkel

Fjerning:

- Fjern settskruene fra håndtakets monteringsfot med en $\frac{3}{32}$ " sekskantnøkkel.
- Gjenta denne fremgangsmåten for alle føttene for å fjerne håndtaket.

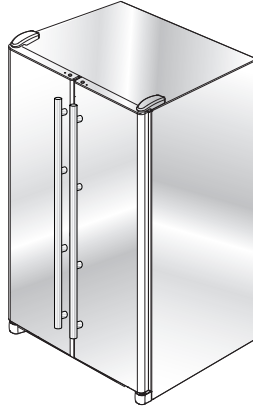

Gjenmontering:

- Plasser håndtaket på linje med monteringsføttene.
- Trekk alle settskruene godt til for å feste håndtaket på plass.

Nivellering

⚠ FORSIKTIG

For å forhindre skade på eiendom og kombiskap må du sørge for følgende:

- Beskytt vinyl eller annet gulvbelegg med papp, teppe eller annet vernemateriale.
- Ikke bruk elektriske verktøy når du nivellerer skapet.

Merk:

- Fullfør eventuell omhengsling av dører, montering av paneler og/eller tilkobling til vannledning før skapet nivelleres.
- Enkelte modeller har bare justeringsskruene "A".

Materiell som trengs

- $\frac{3}{8}$ " hylsetrekker eller pipenøkkel
- Vater

1. Fjern tågrillen.

- Ta god tak i og trekk bunnen ut for å løsne fra klemmene.

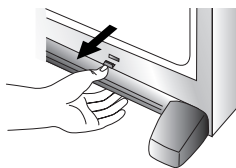

2. Bruk en pipetrekker for sekskantmutter til å dreie de fremre justeringsskruene (A) på hver side for å heve eller senke skapets forkant.



3. Enkelte modeller har også bakre justeringsskruer (B). Bruk pipetrekkeren for sekskantmutter til å dreie hver disse justeringsskruene (B) for å heve eller senke skapets bakkant.

4. Bruk vateret for å bekrefte at skapets forkant er 6 mm, eller en halv boble, høyere enn skapets bakkant og at skapet står vannrett målt side fra side.

5. Drei stabiliseringsbenene (C) med urviseren inntil de står fast mot gulvet.

6. Drei justeringsskruene (A) mot urviseren for å la kombiskapets vekt hvile på støttebenene.

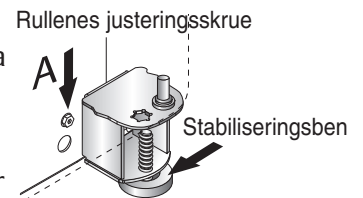

7. Dersom kombiskapet står ustøtt, kan den bakre skruen for hjørnet som vipper dreies med klokken for å heve det. Dersom dørene ikke sitter i flukt, gjør følgende:

- Bestem hvilken dør må heves.
- Drei fremre rullejusteringsskruer (A) med klokken for å heve dørhjørnet.

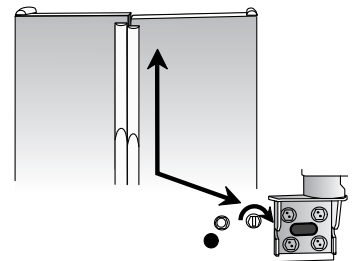

- Dersom en av dørene har nådd justeringsgrensen og dørene fortsatt ikke er i flukt, kan den andre døren justeres opp eller ned ved å dreie dørens rullejusteringsskruer mot urviseren.

- Kontroller med vateret om skapet heller 6 mm bakover slik at dørene lukker riktig.
- Når kombiskapet er nivellert og stødig, monteres tågrillen.
- Still tågrillens klemmer på linje med spaltene nederst på skapet.
- Trykk tågrillen hardt inn så den knepper på plass.

Temperaturkontroller

Temperaturkontroller (enkelte modeller, typen varierer med modell)

Reguleringskontrollen sitter øverst på fremsiden av kjølerommet.

Kontroll



Innledende innstillinger

Kontrollene kan stilles etter kombiskapets støpsel er plugget inn.

- Trykk på eller putene for å stille kontrollen til ønsket innstilling.
- Still frysekontrollen til **4**.
- Still kjølekontrollen til **4**.
- La kombiskapet kjøre i minst 8 til 12 timer før det settes mat i skapet.

Varme skapoverflater

Av og til vil forsiden av kjøledelen føles varm ved berøring. Dette er normalt fordi det hjelper til å forhindre at fuktighet kondenserer på veggene. Denne situasjonen vil være mer merkbar når du først starter kombiskapet, i varmt vær og etter at døren har vært åpnet ekstra ofte eller lenge.

Justering av kontrollene

- 24 timer etter det er satt mat inn i skapet, kan du avgjøre om det ene eller begge rommene bør være kaldere eller varmere. Om nødvendig, juster kontrollen(e) som vist i tabellen *Temperaturkontrollveiledning* nedenfor.
- Ikke juster hver kontroll mer enn ett nummer om gangen, bortsett fra når kombiskapet startes opp
- Vent 24 timer for at temperaturene stabiliserer seg.

Temperaturkontrollveiledning

Kjøledelen er for varm	Still kjølekontrollen til neste, større nummer ved å trykke på -puten.
Kjøledelen er for kald	Still kjølekontrollen til neste, lavere nummer ved å trykke på -puten.
Frysedelen er for varm	Still frysekontrollen til neste, større nummer ved å trykke på -puten.
Frysedelen er for kald	Still frysekontrollen til neste, lavere nummer ved å trykke på -puten.
For å slå kontrollen AV	Trykk på fryse- eller kjøledelens -pute til det vises en tankestrek “-” på displayet.

‘Trisensor’ klimakontroll kjøling (utvalgte modeller)

Kontrollsystemet er plassert på toppen av ferskvarerommet eller fronten av skapet.

Kontrollsystem

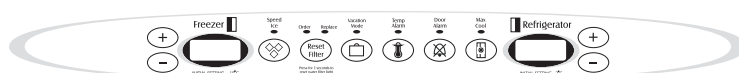

Fasade kontrollsystem

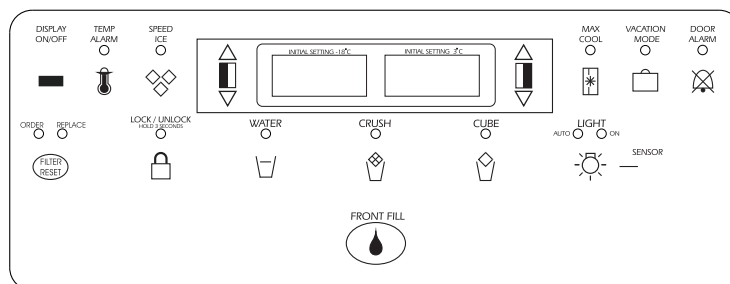

Temperatur grunninnstilling

Temperaturene er innstilt på forhånd av fabrikk på 3 °C i ferskvarerommet og -18 °C i fryserrommet.

Justering av kontrollsystemet

24 timer etter at mat er blitt tilført, kan du bestemme om et av eller begge rommene skal være kaldere eller varmere. Hvis så, juster kontrollsystemet som indikert i temperaturkontroll guiden nedenfor.



Temperaturkontroller

- Den første berøring av \oplus / \triangle eller \ominus / ∇ knappene viser den aktuelle temperaturinnstilling.
- Skjermen vil vise den nye innstillingen for omtrent 3 sekunder, og så gå tilbake til den aktuelle temperaturen som for øyeblikket er innenfor det rommet.
- Endre ikke kontrollen mer enn en grad om gangen. La temperaturen få stabilisere seg for 24 timer før du foretar en ny justering av temperaturen.

Temperaturkontroll guide

Kjøleskap for kaldt	Sett kjøleskapskontrollen til neste høye nummer ved å trykke på \oplus / \triangle knappen.
Kjøleskap for varmt	Sett kjøleskapskontrollen til neste lave nummer ved å trykke på \ominus / ∇ knappen.
Fryser for kald	Sett fryserkontrollen til neste høye nummer ved å trykke på \oplus / \triangle knappen.
Fryser for varm	Sett fryserkontrollen til neste lave nummer ved å trykke på \ominus / ∇ knappen.
Skru kjøleskapet AV	Press fryser \oplus / \triangle knappen til AV vises i skjermen. Press enten fryser eller kjøleskaps \ominus / ∇ knappen for å skru på.

Speed Ice [Hurtig is]



Når den er aktivisert, reduserer hurtig is frysertemperaturen til optimal innstilling for 24 timer for å produsere mer is. **Viktig:** Når hurtig is innstillingen er satt på, vil \oplus / \triangle og \ominus / ∇ knappene for fryserkontrollsystemet ikke virke.

Reset Filter (utvalgte modeller)



Når et vannfilter har blitt installert i kjøleskapet, vil det gule Order-lyset lyse når 90 prosent av det vannvolumet som filteret er regulert for har passert gjennom filteret ELLER det har gått 11 måneder siden filteret ble installert.

Det røde Replace-lyset vil lyse når maksimalt vannvolum har passert gjennom filteret ELLER 12 måneder har gått siden filteret ble installert. Et nytt filter bør installeres umiddelbart når Replace-lyset lyser.

Etter at man har skiftet ut filteret, press og hold nede knappen **Reset Filter** for tre sekunder. »Order og Replace lyset vil gå ut.

Vacation Mode [Ferie modus]



Ferie modus innstillingen forårsaker at fryseren avrimes sjeldnere, og sparer energi. Ferie modus indikatorlyset vil lyse når innstillingen er aktivisert. For å deaktivere, press ferie modus knappen igjen ELLER åpne en av dørene. Indikatorlyset vil gå ut.

Bemerkninger:

- Å åpne døren vil ikke deaktivere ferie modus for omtrent en time etter aktivisering.
- Ved ferie for mer enn et par dager, se delen forberedelse til ferie, side 330.

Temp Alarm [Temperaturalarm]



Temperaturalarmsystemet vil varsle deg dersom fryseren eller ferskvaretemperaturen går over normal driftstemperatur grunnet et strømbrudd eller andre hendelser. Når den er aktivisert vil temperaturalarmlyset lyse.

Dersom fryser eller ferskvaretemperaturen har gått over disse grensene, vil skjermen vekselvis vise de aktuelle romtemperaturene og de høyeste romtemperaturene nådd mens strømmen var borte. En hørbar alarm vil lyde gjentatte ganger.

Press temperaturalarmknappen en gang for å stoppe den hørbare alarmen. Temperaturalarmlyset vil fortsette å blinke og temperaturene vil veksle til temperaturene har blitt stabilisert.

For å skru av temperaturalarmen, press og hold temperaturalarmknappen for tre sekunder. Indikatorlyset vil gå ut.

Door Alarm [Døralarm]



Døralarmen vil varsle deg når en av dørene har stått oppe i fem sekunder sammenhengende. Når dette skjer, vil en hørbar alarm lyde med få sekunders mellomrom til døren lukkes ELLER døralarmknappen presses for å deaktivere innstillingen.



Temperaturkontroller

Max Cool [Maks kjøling]



Når den er aktivisert, forårsaker maks kjøling at ferskvarer og frysetemperaturene faller til minimum kontrollinnstilling. Dette kjøler ned kjøleskapet og fryseren etter at døren har blitt åpnet en rekke ganger eller når kjøleskapet eller fryseren har blitt fylt med varm mat. Merk: Når innstillingen maks kjøling er i drift, vil \oplus/\triangle og \ominus/∇ knappene for fryserkontrollsystemet ikke virke.

For å aktivisere, press knappen for maks kjøling. Maks kjøling vil deaktiveres automatisk etter 12 timer, ELLER press knappen for maks kjøling for å deaktivere innstillingen.

Display On/Off [Display Av/På] (utvalgte modeller)



Temperature readout alternates On/Off.

Brukerpreferanser

Gå inn på menyen brukerpreferanser for å:

- Endre temperaturfremvisningen fra °F to °C
- Skru på eller av hørbare alarmer.
- Tilpass lysnivået som dispenser autolyset vil lyse etter (når denne innstillingen er aktivisert på is og vann dispenseren) (utvalgte modeller)
- Aktiviser Sabbat modus

For å komme inn på menyen brukerpreferanser, press og hold døralarmknappen for tre sekunder. Når man er inne i brukerpreferanse modus, vil en kort tittel synes i frysertemperatur skjermen og innstillingens status vil synes i ferskvareskjermen.

1. Bruk opp og ned kontrollsystemet for fryseren for å rulle gjennom innstillingen.

2. Når den ønskede innstillingen vises, bruk opp og ned kontrollsystemet for ferskvarer for å endre statusen.
3. Når forandringene er utført, press døralarmknappen for tre sekunder ELLER lukk ferskvardøren.

Temperature Display [Temperaturvisning] (F_C)

Endre visning for å vise temperaturer i Fahrenheit grader eller i Celsius grader.

Alarm (AL)

Når alarm modus er AV, vil alle hørbare alarmer være slått av til innstillingen blir slått på.

Auto Light Level Selection [Auto lysnivåvalg] (LL) (utvalgte modeller)

Denne innstillingen tilpasser lysnivået som dispenserlyset vil lyse etter når sensoren oppdager at lysnivået i rommet er lavt. Innstilling 1 er den mørkeste lysnivå innstilling, innstilling 9 er den lyseste lysnivå innstilling. **Viktig:** Autolyset (utvalgte modeller) må aktiviseres på is og vann dispenserkontrollsystemet for å benytte seg av denne muligheten.

Sabbath Mode [Sabbat modus] (SAB)

Når sabbat modus er PÅ, vil alle kontrolllys og nattlys være frakoblet til innstillingen blir skrudd AV. Denne innstillingen frakobler ikke innvendig lys. Press enhver knapp for å gjeninnstille kontrolllys.

Varm skapoverflate

Til tider kan fronten på kjøleskapet være varm ved berøring. Dette er en normal begivenhet som hjelper med å forhindre fukt fra å kondensere på skapet. Denne tilstand vil være mer merkbar når kjøleskapet først er startet, under varmt vær eller etter overdren eller lengre åpning av døren.



Kjøledelens egenskaper

Hyller

⚠ FORSIKTIG

For å unngå person- eller materiell skade, må du påse følgende:

- Forsøk aldri å justere en hylle som er belastet med mat.
- Forviss deg om at hyllen er festet forsvarlig før den belastes med mat.
- Håndter herdet glasshyller forsiktig. Hyllene kan sprekke uten varsel hvis det er oppstått et hakk eller ripe eller **er utsatt for en brå temperaturforandring.**

Kombiskapet er utstyrt med enten Spillsaver™ eller åpne hyller. Spillsaver™ hyllene er har en spillkant som gjør dem lettere å gjøre rene, og noen er utstyrt med EasyGlide™ -funksjonen for lett vint uttrekk. For å la hyllen gli delvis ut (enkelte modeller), ta fatt i hyllens forkant og trekk ut. Skyv hyllen inn igjen for å stille den i opprinnelig stilling.

For å fjerne en hylle:

- Vipp opp hyllens forkant, løft bakre hylledel og trekk deretter hyllen rett ut.

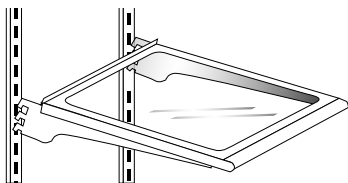

For å låse hyllen i en annen stilling:

- Vipp opp hyllens forkant.
- Før hektene inn i ønsket rammeåpning og la hyllen sette seg på plass.
- Sørg for at hyllens bakkant er forsvarlig festet.

Frukt og grønnsaksskuffens topp virker som en kjøleskapshylle

For å fjerne frukt og grønnsaksskuffens topp:

- Ta ut skuffene som vist (se side 320).
- Plasser en hånd under rammen for å skyve glasset opp. Løft glasset ut.
- For å montere, gjenta overstående instruksjoner i motsatt orden.

Elevator™ hylle (enkelte modeller)

Elevator™ -hyllen har en spillkant og EasyGlide™ -funksjonen for lett vint uttrekk. Den kan justeres opp eller ned uten at den ryddes av.

For å trekke ut en Elevator™-hylle:

- Ta fatt i hyllens forkant og trekk ut.
- Skyv hyllen inn igjen til opprinnelig stilling.

For å justere en Elevator™-hylle:

- Trekk ut knotten på håndtaket / sveiven.
- Drei håndtaket /sveiven med urviseren for å heve hyllen og mot urviseren for å senke den.

For å fjerne en Elevator™ -hylle:

- Ta alt av hyllen og trekk den ut.
- Trekk inntil hyllen stopper.
- Skyv opp klaffene under hyllens ytre kanter og fortsett å trekke hyllen ut inntil den kommer ut av rammen.

For å montere en Elevator™ -hylle:

- Still hyllen på linje med rammen og skyv den helt inn. Det er ikke nødvendig å trykke klaffene opp for å montere hyllen.

Under vanlig bruk trenger du IKKE å fjerne Elevator™ -hyllens rammemontasje. Selv det er lite sannsynlig at rammemontasjen må fjernes, og det er heller ikke anbefalt, følgende er riktig fremgangsmåte:

For å fjerne rammemontasjen:

- Fjern alt som er oppbevart på hyllen.
- Strekk hyllen ut ca 5 cm og skyv på manuelt vis de to bakre låsene mot hyllens midtlinje.
- Løft og drei rammemontasjen ca. 30° for å fri bakre mekanisme fra de vertikale sideskinnene bak mens du støtter opp under hele hyllen og rammen fra undersiden.
- Deretter kan hele montasjen trekkes fremover og ut av kjøledelen.

For å montere rammemontasjen:

- Foreta fremgangsmåten for fjerning i revers. Sørg for at hyllen er i vater. Når du skyver hyllen helt inn, vil de bakre smekklåsene låse seg i riktig bruksstilling.

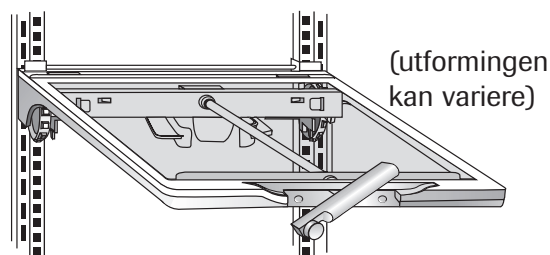



Kjøledelens egenskaper

Oppbevaringsplass i døren

Beverage Chiller™/ MiniChiller™ (enkelte modeller)

Beverage Chiller™ og MiniChiller™ holder drikkevarer og andre varer kaldere enn resten av kjøledelen. Kald luft passerer fra et luftinntak i frysedel og inn i kjøleren(e).

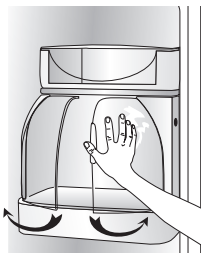

Kontroller

Kjølerenes kontroll er plassert på kjøledelens venstre vegg. Drei kontrollhjulet med urviseren for å senke temperaturen.



For å fjerne kjøleren(e):

- Ta alt ut av drikkekjøleren(e).
- Skyv montasjen opp og trekk den rett ut.

Merk: Dersom drikkekjøleren er montert rett under smør/ostehyllen eller et dørtrau, må trauret eller boksen fjernes før kjøleren kan fjernes.

For å montere kjøleren(e):

- Still ett av luftinntakshullene på linje med hullet i dørpanelet.
- Skyv enheten inn og ned slik at hektene fester seg forsvarlig på dørpanelet.

Merk: Drikkekjølerene vil ikke virke som de skal hvis luftinntakshullene ikke er i flukt med den kontrollerte plassen.

Smør/ostehylle

Smør/ostehyllen er beregnet på lettvent dør oppbevaring av bremyke meieriprodukter, som f.eks. smør og margarin. Denne hyllen kan flyttes til forskjellige steder for å møte ulike oppbevaringsbehov.

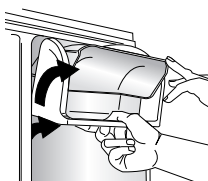

Fjerning:

- Skyv smør/ostehyllen opp og trekk den ut.

Montering:

- Skyv enheten inn og ned slik at hektene fester seg forsvarlig på dørpanelet.

For å fjerne hylledøren:

- Trykk inn sidene på hylledøren og trekk den ut.

For å montere hylledøren:

- Skyv dørens sider inn i smør/ostehyllen inntil hengselspunktene smekker på plass.

Justerbare vippetrau i døren (enkelte modeller)

Justerbare vippetrau i døren gir lettvent tilgang til mat som oppbevares i døren.

For å fjerne et trau:

- Vipp trauret ut.
- Trekk det rett ut av braketten.

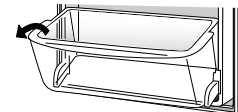

For å montere trauret:

- Vipp traurets forkant litt ned.
- Skyv trauret inn i braketten og vipp det inn.

For å flytte traurammen:

- Fjern trauret.
- Løft braketten opp og trekk rett ut.

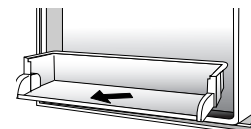

Plasser braketten på et nytt sted.

Dørtrau

Dørtrau kan flyttes for å dekke individuelle behov.

Fjerning:

- Løft trauret opp og trekk rett ut.

Montering:

- Plasser trauret på ønsket holdere på dørpanelet, skyv ned inntil trauret stopper.

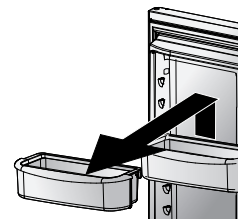



Kjøledelens egenskaper

Oppbevaringsskuffer

Fuktighetsregulerte frukt- og grønnsakskuffer

Luften i frukt- og grønnsakskuffene har høyere fuktighet for oppbevaring av fersk frukt og grønnsaker.

Kontroller

Fuktighetskontrollen regulerer fuktigheten i frukt- og grønnsakskuffen. Skyv kontrollen mot **Fruit** (frukt) - stillingen for frukt og grønnsaker med et ytre skinn. Skyv kontrollen mot **Vegetables** (grønnsaker)-stillingen for bladrike grønnsaker.



Fjerning:

- Trekk skuffen helt ut. (På utvalgte modeller, press klaffene for å få skuffen fri fra listene.) Vipp opp skuffens forkant og trekk ut.

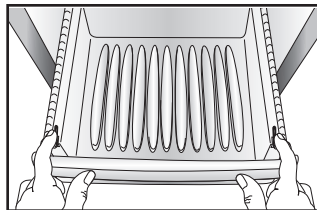

Montering:

- Plasser skuffen i rammeskinnene og skyv den inn og på plass.

Merk: Hold frukt og grønnsakskuffene lukket for å oppnå best resultat.

Temperaturregulert skuff (enkelte modeller)

Skuffen kan brukes til å oppbevare diverse varer.

Skuffen har en kontroll som regulerer lufttemperaturen i skuffen. Still kontrollen til **Cheese** (ost) for vanlig kjøledelstemperatur. Still kontrollen til **Meats** (kjøtt) for kjøtt.

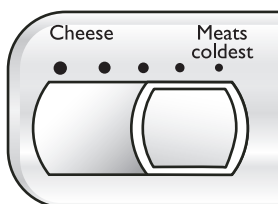

Tilbehør

Gripeunderlag (enkelte modeller)

Gripeunderlagene forhindrer at varer sklir i dørtrauene. Gripeunderlagene kan fjernes og kan vaskes i overkurv i oppvaskmaskiner for lettvinns rengjøring.

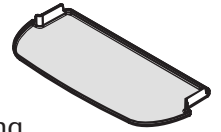

Lukket oppbevaringstrau (enkelte modeller)

Oppbevaringstrauet har et lokk og løst egg Brett. Når brettet tas ut, er det plass til en standard eggkartong, isbiter, osv.

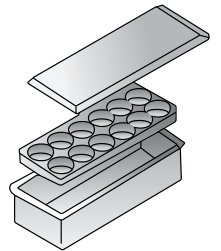

Snugger/ beskytter av høye flasker (enkelte modeller)

Beskytteren av høye flasker hindrer at høye flasker tipper fremover. Beskytteren kan plasseres over et hvilket som helst løst dørtrau.

Snugger festes til beskytteren av høye flasker og holder flasker og andre beholdere på plass når døren åpnes og lukkes. Juster Snugger ved å skyve den fra side til side.

Egg Brett med håndtak

(utforming kan variere / enkelte modeller)

Egg Brett med håndtak holder et stort dusin med eggs. Det kan fjernes og bæres til en kjøkkenbenk eller for å bli vasket.

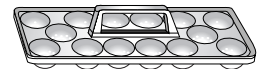



Frysedelens egenskaper

Hyller og kurver

Stasjonær frysehylle

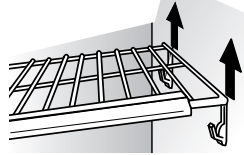

For å fjerne klemmemonterte hyller:

- Løft hyllen fra monteringsklemmene på veggen og trekk venstre hylleside ut av monteringshullene.

For å montere klemmemonterte hyller:

- Plasser venstre hylleside inn i monteringshullene og trykk ned på veggklemmene.

Hyller

Hyller kan fjernes for å imøtekomme individuelle oppbevaringsbehov.

For å fjerne hylle:

- Rykk høyre hylleside opp og ut av veggskinnene og skyv til høyre.

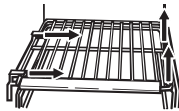

For å montere hylle:

- Plasser hyllens i venstre veggskinne. Trykk hyllen ned i høyre veggeskinne.

Kurver og skuffer

Kurver og skuffer (typer kan variere) kan trekkes ut for lettvinntilgang til varene bakerst.

Fjerning:

- Trekk helt ut. Løft kurvens forkant og ta den ut.



Montering:

- Skyv kurv eller skuff ned i veggskinnen. Løft opp kurvens eller hyllens forkant og skyv inn i frysedelen.

Isbitbeholder

Isbitbeholderen er plassert under den automatiske isbitmaskinen.



For å fjerne:

- Hev isbitmaskinens arm for å slå maskinen av. Løft beholderens forkant og trekk den helt ut. Løft beholderens forkant og ta den ut.

For å montere:

- Skyv beholderen ned i skinnen under isbitmaskinen inntil beholderen låses på plass. Senk isbitmaskinens arm for å slå maskinen på.

Viktig: Isbitbeholderen må låses på plass for at isbitmaskinen skal virke. Drei skovledrevet bak beholderen mot urviseren (som vist) for å stille isbitbeholderen på linje med skoveldrev.

Oppbevaringsplass i døren

Justerbare dørtrau

Dørtrau kan flyttes for å dekke individuelle behov.

For å fjerne:

- Løft dørtrauet opp til det går klar av holderene på dørpanelet, og trekk deretter dørtrauet rett ut.

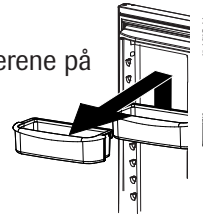

For å montere:

- Plasser trauset over ønsket holdere på dørpanelet, skyv ned inntil trauset stopper.

Stasjonært dørtrau (enkelte modeller)

Et stasjonært dørtrau er plassert i den øvre seksjonen av frysedøren.

Viktig: Det stasjonære dørtrauet kan ikke justeres. Dersom trauset fjernes, vil ikke lampen i frysedelen slås av når døren lukkes.

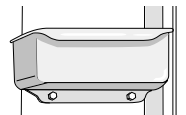

Vippetrau i døren (enkelte modeller)

Vippetrauene i døren gir lettvinntilgang til mat som oppbevares i døren.

For å fjerne et trau:

- Vipp trauset ut.
- Trekk det rett ut av rammen.

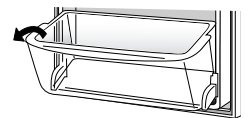

For å montere trauset:

- Vipp traуетs forkant litt ned.
- Skyv trauset inn i rammen og vipp det inn.

For å flytte traurammen til et annet sted:

- Fjern trauset.
- Løft rammen opp og trekk rett ut.

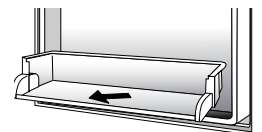

Skyv rammen inn og ned på det nye stedet.

Oppbevaringskurver i frysedøren (enkelte modeller)

Disse kurvene passer for oppbevaring av frosne mat som har en tendens til å skifte fasong, f.eks. poser med frosne grønnsaker.

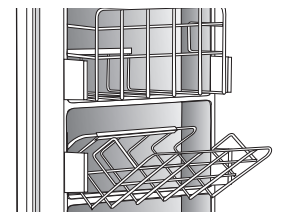

Is og vann

Dispenserens egenskaper (enkelte modeller)

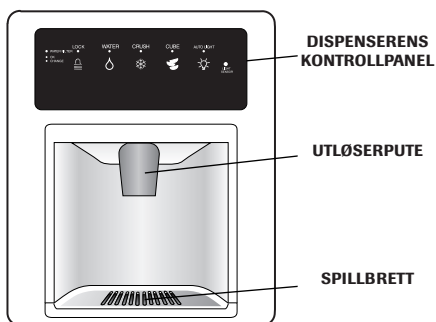

Dispenserlys (enkelte modeller)

En lampe aktiveres i dispenserseksjonen og lyser med full lysstyrke når det tappes is eller vann.

Dispenserpute

Dispenserputen er plassert på bakveggen i dispenserseksjonen. Når dispenserputen trykkes inn, vil det som er valgt på dispenserens kontrollpanel, vann eller is, tappe.

Løst spillbrett

Spillbrettet på bunnen av dispenserseksjonen er ment å fange opp små vannspill, og det er lettvis å ta det ut for tømning og rengjøring.

Viktig: Spillbrettet har ikke et utløpsrør. Ikke la det bli overfylt. I så fall må brettet tas ut, tømmes og spillet tørkes opp.

Bruk av vanddispenser

⚠ FORSIKTIG

For å unngå person- eller materiell skade, må du påse følgende:

- Ikke plasser fingre, hender eller andre fremmede gjenstander i dispenseråpningen.
- Ikke bruk skarpe gjenstander til å brette opp isbitene.
- Ikke tapp is direkte i tynt glass, elegant porselen eller skjørt krystall.

Bruk av isbitmaskin

- Slå isbitmaskinen på ved å skyve armen ned fra låst stilling.

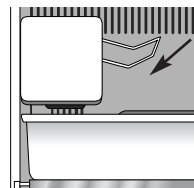

- Løft armen opp i låst stilling for å slå isbitmaskinen av.

Merk: Når vanddispenseren brukes første gang, må du vente i ett til to minutter før vannet begynner å renne, mens kombiskapets vanntank fylles. Tøm ut de første 10 til 14 vannglassene som tappes etter kombiskapet koples til husets vannledningsnett og etter lengre perioder dispensereren ikke har vært i bruk.

Bruk av dispenserpute:

- Velg vannseleksjonen på dispenserens kontrollpanel.
- Trykk en solid beholder med stor åpning mot dispenserputen. Når det trappes knust is, bør beholderen holdes så nær utløpet som mulig for å redusere spruting.
- Frigjør dispenserputen for å stoppe vanntapping. Det kan fortsette å renne litt vann etterpå som vil samles opp i spillbrettet. Større spill bør tørkes opp.

Is og vann

Dispenserens kontrollfunksjoner (enkelte modeller) (kontrollfunksjonene varierer med modell)

Bruk av isdispenser



For å tappe is:

- Velg modus for **Crushed** (knust) eller **Cubes** (biter) ved å trykke knappen på dispenserens kontrollpanel. Et grønt lys over knappen indikerer valgt modus.
- Trykk en beholder mot dispenserputen. Når det trappes knust is, bør beholderen holdes så nær utløpet som mulig for å redusere spruting.



Merknader:

- Modus kan ikke forandres mens istappingen pågår.
- Når dispenserens (enkelte modeller) har tappet i mer enn to minutter, vil en sensor automatisk slå av strømmen til dispenserseksjonen. Se *Dispenserlås* for å lære hvordan den låses opp.

Dispenserlås (enkelte modeller)

Dispenserlåsen forhindrer tapping av is eller vann.



For å låse dispenser:

- Trykk og hold **Lock** (lås)-knappen inne i tre sekunder. En grønn indikatorlampe over knappen vil lyse når dispenserens er låst.

For å låse opp dispenser:

- Hold **Lock** (lås)-knappen inne i tre sekunder. Den grønne indikatorlampen over knappen vil slukke.

Indikatorlampe for filterstatus (enkelte modeller)

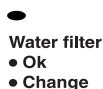

Indikatorlampen for filterstatus fungerer som en påminnelse om når vannfilteret trenger å bli skiftet ut. Et grønt lys indikerer at filteret er i god tilstand. Et rødt lys indikerer at filteret bør skiftes ut. Når lampen skifter over til rødt, vil den fortsette å lyse rødt inntil funksjonen er nullstilt.

For å nullstille indikator:

- Trykk og hold både **Lock** (lås) og **Water** (vann)-knappene samtidig i fire sekunder. Den grønne indikatorlampen for filterstatus vil blinke tre ganger når funksjonen er nullstilt.



Auto-Light (enkelte modeller)

Auto-Light (automatisk lys)-funksjonen aktiverer dispenserlyset til halv styrke når lyssensoren måler at det er dimme lysforhold i rommet.



For å aktivere Auto Light:

- Trykk **Auto Light** -knappen. En grønn indikatorlampe over knappen lyser når sensoren er aktivert.

For å deaktivere Auto Light:

- Trykk **Auto Light** -knappen. Den grønne indikatorlampen vil slukke.

Merk: Dispenserlampen vil virke om Auto Light er slått på eller av.

Sabbat-modus (enkelte modeller)

Når Sabbat-modus aktiveres, er lampene på kontrollpanelet slått av, men andre funksjoner fungerer som normalt.

For å aktivere Sabbat-modus:

- Trykk og hold **Lock** (lås) og **Auto Light** (autolys)-knappene inne samtidig i tre til fire sekunder. Etter tre til fire sekunder vil dispenserlampene slås av.



For å deaktivere Sabbat-modus:

- Trykk og hold både **Lock** (lås) og **Auto Light** (autolys)-knappene inne samtidig i tre til fire sekunder. Etter tre til fire sekunder vil dispenserlampene slås på.

Merknader:

- I denne modusen vil dispenserlampen ikke lyse når dispenserens brukes.
- Dersom nettstrømmen blir borte, vil kontrollen fortsatt være i Sabbat-modus når strømmen kommer på igjen.

Fjerning og montering av vannfilter (enkelte modeller)

⚠ ADVARSEL

For å unngå alvorlig sykdom eller dødsulykke, må ikke kombiskapet brukes der vannet er usikkert eller av ukjent kvalitet, uten tilstrekkelig desinfisering, enten før eller etter filtrering.

⚠ FORSIKTIG

Etter en nytt filter er montert, må vannet alltid tappes i to minutter før filteret fjernes av en hvilken som helst grunn. Oppsamlet luft i systemet kan resultere i at filterpatronen skytes ut. Vær forsiktig når den fjernes.

- Filterets omløpshette filtrerer ikke vannet. Pass på at du har en ny filterpatron for hånden når det er nødvendig å skifte filteret.
- Hvis filtreringssystemet har vært frosset, må filterpatronen skiftes ut.
- Når systemet ikke har vært i bruk i flere måneder, eller vannet har en ubehagelig smak eller lukt, bør systemet renses ved å la vannet renne i to til tre minutter. Skift filteret hvis den dårlige smaken eller lukten vedvarer.

Første installasjon

Filteret er plassert øverst i det høyre hjørnet i kjøledelen.

1. Den blå filteromløpshetten fjernes og oppbevares for senere bruk.
2. Fjern verneetiketten fra filterenden og plasser filteret i filterhodet.
3. Vri filteret forsiktig med urviseren til det stopper. Press dekslet på plass.
4. Reduser eventuelle vannspruter ved å fjerne luften fra systemet. La vannet renne fra dispenseren i to minutter inntil vannet renner jevnt. Når systemet brukes første gang vil tappingen være ett til to minutter forsinket mens den interne vanntanken fylles.

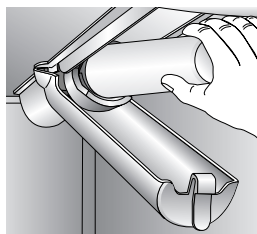
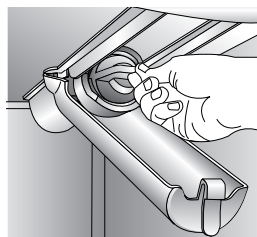

- I hus med dårlig vannkvalitet kan det være nødvendig å skylle ytterligere.

Utskifting av vannfilter

Viktig: Oppsamlet luft i systemet kan resultere i at filterpatronen skytes ut. Vær forsiktig når den fjernes.

1. Vri filteret mot urviseren inntil det løsner fra filterhodet.
2. La vannet renne ut av filteret i kummen og kast det med vanlig husholdningssøppel.
3. Tørk av ekstra vann fra filterdekslet og fortsett som forklart i punkt 2 og 4 i Første installasjon av filteret.

Filteret bør skiftes ut minst hver 12. måned.

Viktig: Vannkvalitet og forbruk bestemmer filterpatronens levetid. Der forbruket er stort eller vannkvaliteten er dårlig, kan det være nødvendig å skifte ut filteret oftere.

Ta kontakt med din forhandler for å kjøpe ny vannfilterpatron.

Dispenseren kan brukes uten en vannfilterpatron. Velger du å gjøre det, erstattes filteret med den blå omløpshetten.

PuriClean II Systemets spesifikasjoner og kapasiteter Vannfilterpatron for kjøleskap

Spesifikasjoner

Nominell gjennomstrømning (maksimum)	0.78 GPM (2.9 L/min)
Nominell brukstid 750 (Maksimum).....	750 gallons/2838 liter
Maksimum driftstemperatur	100° F / 38° C
Minimum trykkbehov.....	35 psi / 241 kPa
Minimum driftstemperatur	33° F / 1° C
Maksimum trykk under drift.....	120 psi / 827 kPa

Kapasiteter

Standard nr. 42: Estetiske effekter								
Parameter	USEPA MCL	Grensekonsentrasjon i innløp	Gjennomsnitt i innløp	Utløp		% reduksjon		Min. reduksjonskrav
				Gjennomsnitt	Maksimum	Gjennomsnitt	Minimum	
Chlorine	–	2,0 mg/L ± 10%	1,88 mg/L	<0,05 mg/L	0,06 mg/L	>97,26%	96,84%	50%
T & O	–	–	–	–	–	–	–	–
Particulate**	–	minst 10.000 partikler/ml	5.700.000 #/ml	30.583 #/ml	69.000 #/ml	99,52%	98,94%	85%

Standard nr. 53: Helseeffekter								
Parameter	USEPA MCL	Grensekonsentrasjon i innløp	Gjennomsnitt i innløp	Utløp		% reduksjon		Min. reduksjonskrav
				Gjennomsnitt	Maksimum	Gjennomsnitt	Minimum	
Turbiditet	1 NTU**	11 ± 1 NTU***	10,73 NTU	0,36 NTU	0,049 NTU	97,09%	95,20%	0,5 NTU
Cyster	99,5% reduksjon	Minimum 50.000/L	220.000 #/L	<1	<1	>99,99%	>99,99%	>99,95%
Asbest	99% reduksjon	10 ⁷ 10 ⁶ fiber/L; fiber >10 mikrometer lange	155 MF/L	<1	<1	>99,99%	>99,99%	99%
Bly ved pH 6,5	0,015 mg/L	0,15 mg/L ± 10%	0,153 mg/L	<0,001	<0,001	>99,35%	>99,35%	0,10 mg/L
Bly ved pH 8,5	0,015 mg/L	0,15 mg/L ± 10%	0,150 mg/L	<0,001	<0,001	>99,35%	>99,35%	0,10 mg/L
Kvikksølv ved pH 6,5	0,002 mg/L	0,006 mg/L ± 10%	0,006 mg/L	0,00026	0,0005	98,72%	90,91%	0,002 mg/L
Kvikksølv ved pH 8,5	0,002 mg/L	0,006 mg/L ± 10%	0,006 mg/L	0,0008	0,0015	98,72%	75,93%	0,002 mg/L
Lindan	0,0002 mg/L	0,002 mg/L ± 10%	0,002 mg/L	0,000025	0,00007	98,72%	96,50%	0,0002 mg/L
Toksafen	0,003 mg/L	0,015 mg/L ± 10%	0,015 mg/L	<0,001	<0,001	92,97%	91,67%	0,003 mg/L
Atrazin	0,003 mg/L	0,009 mg/L ± 10%	0,00873 mg/L	<0,002	<0,002	76,99%	75,31%	0,003 mg/L

* Testet med en gjennomstrømningshastighet på 2,9 L/min. og et maksimum trykk på 413,1 kPa; pH på 7,5 ± 0,5; temp. på 20° ± 3° C under standard laboratorieforhold. De individuelle kapasitetene kan variere. Helsekapasitetene er testet og godkjent av NSF International

** Målt i partikler /ml. Partiklene brukt var 0,5 - 1 mikron

*** NTU - Neptoliske enheter, et mål for lysbrytningsevne (Turbiditet)



Testet og godkjent av NSF International i mot ANSI/NSF Standard 42 og 53 for modellene 750 for å redusere:

Standard nr. 42: Estetiske effekter

Smak- og luktreduksjon
Klorin smak og lukt
Mekanisk filtreringsenhet
Partikkelreduksjon Klasse 1

Standard nr. 53: Helseeffekter

Kjemikalie-reduksjonsenhet
Reduksjon av bly, atrazin, lindan, kvikksølv og toksafen
Mekanisk filtreringsenhet
Reduksjon av cyster, turbiditet og asbest

Generelle bruksforhold

Les denne listen over filterets kapasiteter og sammenlign disse med de filtreringskapasiteter ditt vann egentlig trenger.

IKKE bruk dette filtret der vannet kan være usikkert mikrobiologisk sett eller av ukjent kvalitet uten å være tilstrekkelig desinfisert, verken før eller etter filtreringssystemet. System som er godkjent for cysteredusering kan brukes for desinfisert vann som kan inneholde filtrerbare cyster.

BRUKES KUN MED KALDT VANN. SØRG FOR OVERENSTEMMELSE MED LANDETS OG STEDETS LOVER OG FORSKRIFTER.

Det er viktig at filterpatronen utskiftes i tide for at dette filtreringssystemet skal virke tilfredsstillende. Les om vanlig bruk, vedlikeholds krav og feilsøking i de gjeldende seksjonene i bruks- og vedlikeholdsanvisning.

Dette systemet er testet ifølge ANSI/NSF 42 og 53 for reduksjon av de stoffene som er nevnt ovenfor. Konsentrasjonen av enkeltstoffene i vannet som kom inn i systemet ble redusert ned til eller under de tillatte konsentrasjonsnivåene spesifisert i ANSI/NSF 42 og 53 ved utløpet av systemet.



Oppbevaring av mat

Oppbevaring av mat i kjøledelen

- Temperaturen i kjøledelen bør være satt mellom 1°-4° C, med en idealtemperatur på 3° C. For å kontrollere temperaturen, kan du stille et termometer i et glass med vann and plassere glasset midt i kjøledelen. Sjekk termometeret etter 24 timer. Dersom temperaturen er over 4° C, bør du justere kontrollene som forklart på side 315-317.
- Unngå å overlaste hyllene. Dette reduserer luftsirkulasjonen omkring matvarene og resulterer i ujevn kjølingsevne.

Frukt og grønnsaker

- Frukt og grønnsakskuffene holder på fuktigheten for å hjelpe til med å bevare frukt og grønnsaker i lengre perioder (se side 320).
- Sorter frukt og grønnsaker før oppbevaring, og bruk de som er skadet eller myke først. Kast ut de som viser tegn på at de er nærmest å være råtne.
- Pakk alltid inn mat som lukter, f.eks. løk og kål for å unngå at lukten overføres til andre matvarer.
- Selv om grønnsaker trenger en viss fuktighet for å bevare sin ferske tilstand, kan for mye fuktighet redusere oppbevaringstiden (spesielt for bladrike grønnsaker). La vannet renne av grønnsakene før oppbevaring.
- Vent med å vaske frukt og grønnsaker til like før de brukes.

Kjøtt og ost

- Rått kjøtt og rå kylling må pakkes forsvarlig for å unngå væskelekkasje og kontaminasjon av andre matvarer eller overflater.
- Av og til vil overflatene på harde oster (sveitser-, cheddar-, parmesanost) mugne. Skjær vekk vel 2,5 cm omkring og under den mugne overflaten. Sørg for at kniven eller høvelen ikke berører selve mugget. Ikke forsøk å spare individuelle osteskiver eller myke oster, cottageost, krem, rømme eller yoghurt når de mugner.

Meieriprodukter

- De fleste meieriproduktene, f.eks. melk, yoghurt, rømme og cottageost kommer med Best før-dato angitt på kartongen/begeret som en passende

oppbevaringstid. Oppbevar disse varene i den opprinnelige emballasjen og plasser dem i kjøleskapet umiddelbart etter de er kjøpt og etter hver bruk.

Oppbevaring av mat i frysedelen

- Temperaturen i frysedelen bør være satt til ca. -17° C. For å kontrollere temperaturen, kan du stille et frysetermometer mellom de frosne pakkene og sjekke termometeret etter 24 timer. Dersom temperaturen er over -17° C bør du justere kontrollen som forklart på side 315-317.
- En fryser arbeider best når den er minst to tredeler full.

Innpakking av mat for frysing

- For å minimere uttørking og reduksjon av matkvaliteten, bør det brukes aluminiumsfolie, frysepapir, fryseposer eller lufttette beholdere. Forser så mye luft ut av pakkene som mulig og sørg for at innpakningen er lufttett. Luftrom i maten kan føre til at matfargen forandrer seg eller at maten tørker ut og smaken forandrer seg (fryseskade).
- Pakk inn ferskt kjøtt og kylling dobbelt med en egnet frysefolie før frysing.
- Ikke frys kjøtt igjen som har tint fullstendig ut.

Plassering av mat i frysedel

- Unngå å plassere for mye varm mat i fryseren på én gang. Dette vil overbelaste fryseren, redusere frysehastigheten og kan heve temperaturen i den frosne maten.
- Sørg for at det er avstand mellom pakkene så luften kan sirkulere fritt, hvilket vil la maten fryse så fort som mulig.
- Unngå å oppbevare mat som fryser dårlig, f.eks. iskrem og appelsinjuice på hyllene i frysedøren. Slik mat bør helst oppbevares midt i fryseren, der temperaturen varierer mindre når døren åpnes.



Stell og vedlikehold

⚠ ADVARSEL

For å unngå elektrisk støt som kan resultere i alvorlig personskade eller dødsulykke, må strømmen til kombiskapet kobles fra før rengjøring. Plugg skapet inn igjen etter rengjøring.

⚠ FORSIKTIG

For å unngå person- eller materiell skade, må du påse følgende:

- Les og følg fabrikkantens anvisninger for rengjøringsmidlene.
- Ikke plasser trau, hyller eller tilbehør i oppvaskmaskin. Dette kan resultere i at de sprekker eller blir skjeve.

Rengjøringsoversikt

DELER	IKKE BRUK	BRUK
Glattlakkerte og teksturerte dører og ytre overflater (utvalgte modeller) <i>Skade som oppstår på overflater pga. feil bruk av rengjøringsmidler eller bruk av produkter som ikke er anbefalte, er ikke dekket av produktgarantien.</i>	Skure- eller harde rengjøringsmidler Ammoniakk Klor blekemiddel Konsentrerte rengjørings- og løsningsmidler Skureputer av metall eller plast	Bruk 4 spiseskjeer bakepulver oppløst i 1 liter varmt såpevann. Skyll overflatene med rent vann og tørk av umiddelbart for å unngå flekker.
Innvendige overflater		
Dører og ytterflater i rustfritt stål (enkelte modeller) Viktig: <i>Skade som oppstår på rustfrie overflater pga. feil bruk av rengjøringsmidler eller bruk av produkter som ikke er anbefalte, er ikke dekket av produktgarantien.</i>	Skure- eller harde rengjøringsmidler Ammoniakk Klor blekemiddel Konsentrerte rengjørings- og løsningsmidler Skureputer av metall eller plast Eddik-baserte midler Sitrusfrukt-baserte midler	Bruk varmt såpevann og en myk, ren klut eller svamp. Skyll overflatene med rent vann og tørk av umiddelbart for å unngå flekker. Poler deretter med Stainless Steel Magic Spray (delnr. 20000008)* for å forhindre fingeravtrykk.
Dørpakninger	Skure- eller harde rengjøringsmidler Skureputer av metall eller plast	Bruk varmt såpevann og en myk, ren klut eller svamp.
Kondensersløyfe <i>Fjern tågrillen for å få tilgang</i>	Ikke noe annet enn en støvsuger	Bruk munnstykket på en støvsugerslange.
Kondenserviftens ytre ventilrist <i>Se bak på kombiskapet.</i>		Bruk munnstykket på en støvsugerslange påsatt en børste.
Tilbehør <i>Hyller, trau, skuffer osv.</i>	En oppvaskmaskin	Følg instruksjonene for fjerning og montering i gjeldene anvisningsseksjon. La tilbehør justere seg til romtemperatur. Bruk en myk, ren klut eller svamp med uttynnet og mildt vaskemiddel. Bruk en plastbørste for å komme inn i hjørnene. Skyll overflatene med rent, varmt vann. Tørk av glassoverflatene umiddelbart for å unngå flekker.



Stell og vedlikehold

Fjerning av uønsket lukt fra kombiskapet

⚠ ADVARSEL

For å unngå elektrisk støt som kan resultere i alvorlig personskade eller dødsulykke, må strømmen til kombiskapet kobles fra før rengjøring. Plugg skapet inn igjen etter rengjøring.

1. Ta ut all mat og skru kombiskapet til **OFF** (AV).
2. Koble kombiskapet fra strømmettet.
3. Gjør innvendige overflater av skap, skuffer, hyller og dørpakninger rene ifølge anvisningene.
4. Børst uttynnet og mildt vaskemiddel med en plastbørste inn i hjørnene. La skapet stå i fem minutter. Skyll overflatene med varmt vann. Tørk av overflatene med en myk, ren klut.
5. Vask og tørk av alle flasker, beholdere og glass. Kast råtne og utgåtte varer.
6. Pakk inn eller oppbevar mat som avgir lukt i tette beholdere for å forhindre at lukten gjenoppstår.
7. Koble kombiskapet til strømmettet og legg maten inn igjen.
8. La kombiskapet kjøle ned.
9. Undersøk etter 24 timer om lukten er eliminert.

Dersom lukten vedvarer:

1. Ta ut skuffene og plasser dem på øverste hylle i kjøledelen.
2. Pakk kjøle- og frysedelen – inkludert dørene – med sammenkrøllet avispapir.
3. Legg kullbriketter på forskjellige steder i avispapiret i både fryse- og kjøledelen.
4. Lukk dørene og la skapet stå i 24 til 48 timer.

Energisparende ideer

- Unngå å overlaste kjøleskapshyllene. Overlasting reduserer luftsirkulasjonen og fører til at kompressoren kjører lengre.
- Unngå å legge inn for mye varm mat i skapet på én gang. Dette overbelaster rommene og forlenger nedkjølingstiden.
- Ikke bruk aluminiumsfolie, pergamentpapir eller papirhåndkle som hyllepapir. Dette reduserer luftsirkulasjonen og kombiskapets effektivitet.
- En fryser som er to tredeler full kjører mest effektivt.
- Plasser kombiskapet på den kaldeste plassen i rommet. Unngå direkte solskinn og varmluftskanaler, radiatorer og andre varmeapparater. Dersom dette ikke er mulig, bør skapets utside skjermes med et panel eller isolasjon.
- Rengjør dørpakningene hver tredje måned ifølge rengjøringsinstruksjonene. Dette vil sørge for at dørene tetter riktig og kombiskapet kjører effektivt.
- Ta deg tid til å organisere tingene i skapet for å redusere tiden døren er åpen.
- Sørg for at dørene lukker seg ved å nivellere kombiskapet som forklart i bruksanvisningen.
- Rengjør kondensersløyfer som forklart i rengjøringsanvisningene hver tredje måned. Dette vil redusere energiforbruket og bedre effektiviteten.

Utskifting av lyspærer

ADVARSEL

For å unngå elektrisk støt som kan resultere i alvorlig personskade eller dødsulykke, må strømmen til kombiskapet kobles fra før lyspærer skiftes ut. Koble skapet til strømmettet etter lyspæren er skiftet ut.

FORSIKTIG

For å unngå person- eller materiell skade, må du påse følgende:

- La lyspæren kjøles ned.
- Bruk hansker når du skifter lyspære.

Øvre kjøledel

Lyspærene i øvre kjøledel er plassert bak frontpanelet. Strekk hånden bak panelet for å fjerne lyspærene.

Nedre kjøledel

1. Skyv de nedre klaffene **(A)** på lampedekselet opp. Drei dekslet opp og frigjør klaffene **(B)**.
2. Ta ut lyspæren.
3. Skift den ut med en ny apparatpære **på under 40 Watt**.
4. Før de øvre klaffene **(B)** på dekslet inn i panelslissene og trykk de nedre klaffene **(A)** inn i panelslissene.

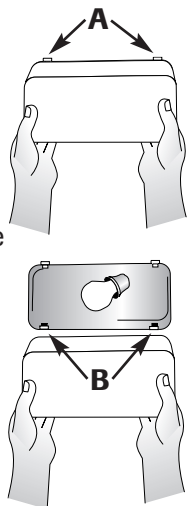

Øvre frysedel

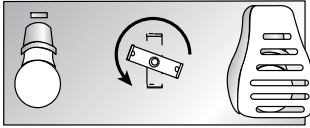
1. Fjern isbitbeholderen ved å løfte beholderens forkant og trekke den ut. 
2. Fjern lampedekselet ved å trykke inn på skjermens øvre høyre side og dreie den ned.
3. Ta ut lyspæren. Skift den ut med en ny apparatpære **på under 40 Watt**.
4. Drei skjermen opp og trykk varsomt og skjermen smetter på plass.
5. Sett inn isbitbeholderen ved å skyve den inn inntil beholderen låses på plass.

Nedre frysedel

1. Klem begge sidene på dekslet for å fjerne det.
2. Ta ut lyspæren. Skift den ut med en ny apparatpære **på under 40 Watt**.
3. Klem begge sidene på dekslet inn for å trykke det på plass.

Is- og vanddispenser

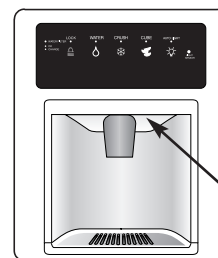

Plassering av lyspæren

1. Du finner lyspæren øverst innenfor dispenserrammen. Skru den ut for å fjerne den.
2. Skift den ut med en **E10, 6 Watt, 250 Volt lyspære**.



Stell og vedlikehold

Før du reiser på ferie

⚠ FORSIKTIG

Hvis kombiskapet kommer med en dispenser og det er mulig at temperaturen vil synke til under 0° C der skapet står, må vannledningen (inkludert vanntank og vannkran) tømmes for vann av en autorisert servicetekniker.

For korte ferieturer eller fravær (under tre måneder):

1. Fjern all lettforderlig mat.
2. Hvis ingen kommer til å sjekke kombiskapet mens du er borte, må du også fjerne all frossen mat også.
3. Dersom kombiskapet har en automatisk ismaskin:
 - Skru av vannet til ismaskinen ved vannledningen minst én dag før.
 - Når den siste isbiten har falt ned, hev armen for å slå av til **OFF** -posisjonen.
 - Tøm isbeholderen.
4. Dersom temperaturen i rommet vil falle under 13° C, må du følge instruksjonene for lengre fravær.

For lange ferieturer eller fravær (over tre måneder) ELLER dersom temperaturen i rommet vil synke under 13° C.

1. Fjern maten.
2. Dersom kombiskapet har en automatisk ismaskin:
 - Skru av vannet til ismaskinen ved vannledningen minst én dag før.
 - Når den siste isbiten har falt ned, hev armen for å slå av til **OFF** -posisjonen.
 - Tøm isbeholderen.
3. Dersom kombiskapet har et dispensersystem med vannfilter, fjern filterpatronen og installer filteromløpshetten. Kast den brukte filterpatronen.
4. Skru frysekontrollen av til **OFF**.
5. Koble kombiskapet fra strømmettet.
6. Vask de innvendige veggene i begge rommene med natronløsning og en ren myk klut (fire spiseskjeer bakepulver i en liter varmt vann).
7. Tørk grundig.
8. La dørene stå åpne for å hindre at det vokser mugg og meldugg i skapet.

Når du kommer tilbake:

Etter en kort ferie eller fravær:

For modeller med automatisk ismaskin eller dispenser:

- Koble til vannledningen og åpne vannventilen (se side 311).
- Kontroller vanntilkoblingen i 24 timer og reparer eventuelle lekkasjer.
- Tapp 10-15 glass vann fra dispenseren for å skylle ut systemet.
- Start isbitmaskinen.
- Kast ut minst de tre første isbitsatsene.

Etter en lang ferie eller fravær:

- Dersom kombiskapet er utstyrt automatisk ismaskin, koble til vannledningen og åpne vannventilen (se side 311).
- Plugg kombiskapet til strømmettet og innstill kontrollene (se side 315-317).
- Kontroller vanntilkoblingen i 24 timer og reparer eventuelle lekkasjer.

Tapp vann fra dispenseren på modeller med dispenser i minst tre minutter med filteromløpshetten påsatt, og installer filterpatronen deretter.

- Etter vannfilteret er installert, bør vannet renne gjennom dispenseren uavbrutt i minst to minutter eller til vannet renner jevnt. I begynnelsen kan det være en forsinkelse på ett til to minutter idet de interne vanntankene fylles.
- Start isbitmaskinen.
- Kast ut isbitene produsert i de første 12 timene (minst de tre første isbitsatsene).

Forberedelse på å flytte

- Følg instruksjonene ovenfor for lang ferie/fravær frem til punkt 7.
- Fest alle løse deler, f.eks. hyller og skuffer ved å tape dem fast for å forhindre skade.
- Steng alle dørene med tape.
- Bruk en apparattralle når du flytter kombiskapet. Plasser **ALLTID** trallen på en av skapets sider eller bakside - **ALDRI** på forsiden.
- Sørg for at kombiskapet blir værende i stående stilling under flytting.

Lyder under drift

På grunn av forbedringer i kjølskapsdesign, er det mulig at du erfarer lyder i dette kombiskapet som du ikke erfarte med eldre modeller. Disse forbedringene er bygget inn i kjøleskap som oppbevarer maten bedre, bruker energien på en mer effektiv måte og senker lydnivået totalt sett. Fordi nyere kjøleskap går stillere enn eldre modeller, er det mulig du leger merke til lyder som også var tilstede i de gamle, men som ble maskert av de høye lydnivåene. Mange av disse lydene er normale. Legg merke til at overflatene ved siden av et kjøleskap, f.eks. harde vegger, gulv, benker og skap kan forsterke disse lydene. Følgende er en liste over normale lyder som du kan høre i et nytt kjøleskap.

LYDER	MULIG ÅRSAK	LØSNING
Klikkelyd	• Frysekontrollen (A) klikker når kompressoren starter eller stopper.	• Normal drift
	• Avrimingstimer eller elektrisk demperkontroll (enkelte modeller) (B) kan høres som en elektrisk klokke og knepper inn og ut av avrimingssyklus.	• Normal drift
Vindlignende lyd eller susing	• Kondenserviften (D) lager en vind-lignende lyd under drift.	• Normal drift
	• Fryseviften (C) lager slik lyd under drift.	• Normal drift
	• Fryseviften (C) slås av og stopper når frysedøren åpnes.	• Normal drift
Gurgle eller kokelyd	• Fordamper (E) og varmeveksler (F) -kjølevæske lager denne lyden når den renner.	• Normal drift
Dunkelyd	• Isbitene fra ismaskinen faller ned i isbitbeholder (G) .	• Normal drift
	• Dispenserens isbitrenne (H) lukker.	• Normal drift
Vibrerende lyd	• Kompressor (I) lager en pulserende lyder når den går.	• Normal drift
	• Kombiskapet er ikke nivellert.	• Se <i>Nivellering</i> (se side 314).
Surrelyd	• Isbitmaskinens vanninntaksventil (J) surrer når ismaskinen fylles med vann.	• Normal drift
Murrelyd	• Isbitmaskinen (K) er på mens den er uten vanntilførsel.	• Normal drift
	• Isskruen (L) murrer når den arbeider med isbitene.	• Normal drift
	• Kompressor (I) kan lage en murrelyd under drift.	• Normal drift
	• Isrennens dør drives av en elektromagnetisk ventil (M) .	• Normal drift

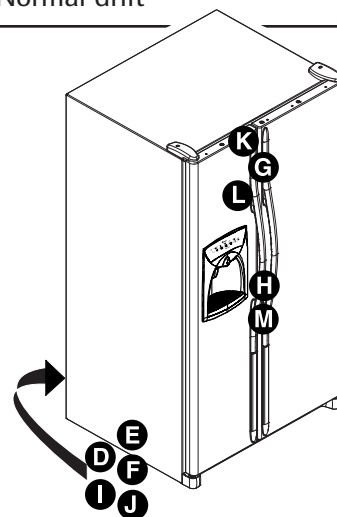
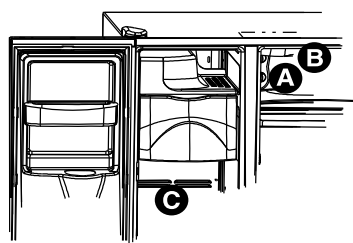

PROBLEM	MULIGE ÅRSAKER	LØSNING	
Frysekontrollen og lysene er slått på, men kompressoren går ikke	Kombiskapet befinner seg i avrimingsmodus.	Normal drift. Vent i 40 minutter for å se om kjøleskapet starter igjen	
Temperaturregulerte skuffer er for varme	Kontrollene er satt for lavt.	Se side 320 for å justere kontrollene.	
	Frysedelskontrollen er satt for lavt.	Se side 315-317 for å justere kontrollene.	
	Skuffene er feil plassert.	Se side 320 for å bekrefte skuffenes stilling.	
Kombiskapet virker ikke	Skapet er ikke koblet til strømmettet.	Koble skapet til strømmettet.	
	Frysedelskontrollen er slått av til OFF. (enkelte modeller)	Se side 315-317 for å justere kontrollene.	
	Kontaktbryterkontrollene er stilt for “-” (enkelte modeller)	Se side 315-317 for å justere kontrollene.	
	Sikringen er gått eller automatsikringen er utløst og må nullstilles.	Sikringer som er gått må skiftes ut. Kontroller kretsbyter og nullstill om nødvendig.	
	Strømmen er borte.	Ring strømverket for å rapportere strømbrudd.	
Kombiskapet virker fortsatt ikke	Det er oppstått en feil i kombiskapet.	Koble skapet fra strømmettet og plasser maten over i et annet kjøleskap. Hvis et annet kjøleskap ikke er tilgjengelig, legg tørris i frysedelen for å bevare maten. Garantien dekker ikke tap av mat. Ring serviceavdelingen om hjelp.	
Kjøledelen er for kald	Kondensersløyvene er skitne.	Rengjør ifølge oversikten på side 327.	
	Kjøle- og frysedelskontrollene er stilt for høyt,	Se side 315-317 for å justere kontrollene.	
Kjøledelen er for varm	Døren er ikke lukket.	Kombiskapet er ikke nivellert. Se side 314 for detaljer om hvordan du nivellerer kjøleskapet. Sjekk dørpakningene om de tetter riktig. Rengjør om nødvendig, ifølge oversikten på side 327. Se etter om det er blokkeringer som forhindrer døren i å stenge skikkelig (dvs. åpne skuffer, for store oppbevarings-, isbitbeholdere eller matvarer osv.)	
	Kontrollene må justeres.	Se side 315-317 for å justere kontrollene.	
	Kondensersløyvene er skitne.	Rengjør ifølge oversikten på side 327.	
	Bakre luftgrill er blokkert.	Se etter at maten ikke er plassert slik at den blokkerer grillen i kjøleskapet. De bakre luftgrillene er plassert under frukt og grønnsakskuffene.	
	Døren har vært åpnet ofte eller har vært holdt åpen lenge om gangen.	Reduser tiden døren er holdt åpen. Organiser maten slik at det tar mindre tid å finne det du ønsker, og døren er åpen så kort tid som mulig.	
	Det er nylig lagt inn mer mat.	Vent til maten som er nylig lagt inn er kjølt ned til kjøle- eller frysedelstemperaturene.	
	Kjøleskapet har en uønsket lukt	Mat som lukter bør bli tildekket eller pakket inn.	Rengjør ifølge instruksjonene på side 327.
		De indre veggene trenger å bli vasket.	

fortsetter...

PROBLEM	MULIGE ÅRSAKER	LØSNING
Det danner seg vanndråper på utsiden av skapet	Døren er ikke lukket helt.	Se etter om det er blokkeringer som forhindrer døren i å stenge skikkelig (dvs. åpne skuffer, for store oppbevaringsbeholdere eller matvarer osv.) Se side 314 <i>Nivellering</i> .
	Dørpakningene tetter ikke helt.	Rengjør ifølge oversikten på side 327.
	Luftens fuktighet er for høy	Normal drift i høy fuktighet.
	Kontrollene må justeres.	Se side 315-317 for å justere kontrollene.
Det danner seg vanndråper på innsiden av skapet	Høy luftfuktighet eller døren har vært åpnet ofte.	Reduser tiden døren er holdt åpen. Organiser maten slik at det tar mindre tid å finne det du ønsker, og døren er åpen så kort tid som mulig.
	Dørpakningene tetter ikke helt.	Rengjør ifølge oversikten på side 327.
Kombiskapet eller isbitmaskinen har uvanlige eller høye lyder	Normal drift.	Se side 331.
Den temperaturregulerte skuffen eller frukt og grønnsakskuffen lukker ikke helt	Innholdet i skuffene eller ting som er plassert i nærheten kan blokkere skuffene.	Arranger matvarer og beholdere slik at de ikke blokkerer skuffene.
	Skuffen er satt inn på feil måte.	Se side 320 for riktig montering av skuffene.
	Kombiskapet er ikke nivellert.	Se side 314 for detaljer om hvordan du nivellerer kjøleskapet.
	Skuffeskinnene er skitne.	Rengjør skuffeskinnene med varmt såpevann. Skyll og tørk grundig. Smør skuffeskinnene med et tynt lag med vaselin
Kombiskapets motor går for ofte	Dørene har vært åpnet ofte eller har vært holdt åpne lenge.	Reduser tiden døren er holdt åpen. Organiser maten slik at det tar mindre tid å finne det du ønsker, og døren er åpen så kort tid som mulig. La temperaturen i kombiskapet stabilisere seg etter døren har vært åpen.
	Høy fuktighet eller temperatur i rommet.	Normal drift.
	Det er nylig lagt inn mer mat.	Vent til maten som er nylig lagt inn, er kjølt ned til kjøle- eller frysedelstemperaturene.
	Kombiskapet står på et varmt sted eller nær en ovn.	Undersøk stedet der kombiskapet er plassert. Vurder om skapet bør flyttes for å kunne virke mer effektivt.
	Kondensersløyfene er skitne.	Rengjør ifølge oversikten på side 327.
	Kontrollene må justeres.	Se side 315-317 for å justere kontrollene.
	Døren er ikke lukket helt.	Kombiskapet er ikke nivellert. Se side 314 om <i>Nivellering</i> . Se etter om det er blokkeringer som forhindrer døren i å stenge skikkelig (dvs. åpne skuffer, for store oppbevaringsbeholdere eller matvarer osv.)
	Dørpakningene tetter ikke helt.	Rengjør ifølge oversikten på side 327.

Is og vann

PROBLEM	MULIGE ÅRSAKER	LØSNING
Ingen indikatorlamper lyser på dispenserpanelet.	Frysedelens dør er ikke lukket.	Sjekk om frysedøren er lukket. Strømmen til kontrollen er koblet fra når frysedøren er åpen.
	Skapet er ikke koblet til strømmettet.	Koble skapet til strømmettet.
	Sikringen er gått eller automatsikringen er utløst og må nullstilles.	Sikringer som er gått må skiftes ut. Kontroller kretsbytere og nullstill om nødvendig.
	Strømmen er borte.	Ring strømverket for å rapportere strømbrydd.
	Kombiskapet er satt i sabbatmodus.	Se <i>sabbatmodus</i> side 323.
Verken is eller vann tappes når putene trykkes inn	Frysedelens dør er ikke lukket.	Sjekk om frysedøren er lukket. Strømmen til kontrollen er koblet fra når frysedøren er åpen.
	Kontrollene er satt i låsemodus (enkelte modeller)	Se <i>Dispenserlås</i> side 323.
	Vanntanken fylles.	Det vil være en ett til to minutters ventetid før vannet begynner å renne første gang dispensersystemet brukes.
	Isbitmaskinen er nettopp installert eller det er nettopp brukt en stor mengde is.	Vent 24 timer til isbitproduksjonen begynner eller for at beholderen fylles etter å ha vært tømt.
	Vannfilteret er tett eller trenger å bli skiftet ut.	Skift ut vannfilterpatron (se side 324).
Ismaskinen lager ikke nok isbiter eller isbitene er misdannet	Isbitmaskinen er nettopp installert eller det er nettopp brukt en stor mengde is.	Vent 24 timer til isbitproduksjonen begynner eller for at beholderen fylles etter å ha vært tømt.
	Vanntrykket er for lavt.	Lavt vanntrykk kan være årsak til at vannventilen lekker. Vanntrykket må være mellom 241 til 689 kPa for å fungere riktig. Det anbefales et minimumstrykk på 241 kPa for kjøleskap med vannfilter.
	Vannfilteret er tett eller trenger å bli skiftet ut.	Skift ut vannfilterpatron (se side 324).
Isbitmaskinen lager ikke isbiter	Isbitmaskinens arm er satt opp.	Se etter om isbitmaskinens arm er nede. Les om <i>Automatisk isbitmaskin</i> på side 322.
	Vann fra vannettet rekker ikke frem til vanninntaket.	Les om <i>Tilkobling til vannledningen</i> på side 311.
	Det er knekk på kobberøret.	Skru av vannet og rett ut knekk. Skift ut røret dersom knekken ikke kan rettes ut.
	Vanntrykket er for lavt.	Vanntrykket må være mellom 241 til 689 kPa for å fungere riktig. Det anbefales et minimumstrykk på 241 kPa for kjøleskap med vannfilter.
	Kontroller frysetemperaturen.	Se <i>Temperaturkontroller</i> på side 315-317 for å justere kontrollene. Temperaturen i frysedelen må være -18° til -17° C for at det lages isbiter.
	Isbitmaskinen er ikke montert riktig.	Le om <i>Isbitbeholder</i> på side 322.
	Det er installert feil vannventil.	Les om <i>Tilkobling til vannledningen</i> på side 311. En selvberende 3/16" klemmeventil reduserer vanntrykk og kan tettes over tid. Produsenten er ikke ansvarlig for eiendomsskade som kan oppstå som følge av feil montering eller vanntilkobling.
Vannfilterets indikatorlampe lyser rødt.	Vannfilteret må skiftes ut.	Bytt ut med filteromløpshetten dersom et nytt filter ikke er tilgjengelig. Se <i>Vannfilter</i> på side 324.
	Filterets indikatorlampe må nullstilles.	Se <i>Indikatorlampe for filterstatus</i> på side 323.

PROBLEM	MULIGE ÅRSAKER	LØSNING
Det danner seg is i inntaksrøret til isbitmaskin	Vanntrykket er lavt.	Vanntrykket må være mellom 241 til 689 kPa for å fungere riktig. Det anbefales et minimumstrykk på 241 kPa for kjøleskap med vannfilter.
	Klemmeventilen er ikke åpnet helt.	Åpne klemmeventilen helt opp.
	Temperaturen i frysedelen er for høy.	Se <i>Temperaturkontroller</i> på side 315-317. Temperaturen i frysedelen bør være mellom -18° og -17° C.
Det lekker vann fra kombiskapet	Kombiskapet var koblet til vannforsyningen med plastrør.	Produsenten anbefaler at det brukes kobberør under installasjonen. Plastrør er mindre varige og kan forårsake lekkasje. Produsenten er ikke ansvarlig for eiendomsskade som kan oppstå som følge av feil montering eller vanntilkobling.
	Det er installert feil vannventil.	Les om <i>Tilkobling til vannledningen</i> på side 311. En selvborende 3/16" klemmeventil reduserer vanntrykk og kan tettes over tid. Produsenten er ikke ansvarlig for eiendomsskade som kan oppstå som følge av feil montering eller vanntilkobling.
Vannet renner saktere enn vanlig	Vanntrykket er lavt.	Vanntrykket må være mellom 241 til 689 kPa for å fungere riktig. Det anbefales et minimumstrykk på 241 kPa for kjøleskap med vannfilter.
	Klemmeventilen er ikke åpnet helt.	Åpne klemmeventilen helt opp.
	Det er installert feil vannventil.	Les om <i>Tilkobling til vannledningen</i> på side 311. En selvborende 3/16" klemmeventil reduserer vanntrykk og kan tettes over tid. Produsenten er ikke ansvarlig for eiendomsskade som kan oppstå som følge av feil montering eller vanntilkobling.
	Det er knekk på kobberøret.	Skru av vannet og rett ut knekk. Skift ut røret dersom knekken ikke kan rettes ut.
	Vannfilteret er tett eller trenger å bli skiftet ut.	Skift ut vannfilterpatron (se side 324).
	Vannventilen er ikke åpnet helt.	Åpne vannventilen fullstendig og sjekk for lekkasje. Minimum vannflyt fra dispenser er ca. 295 ml per ni sekunder med et nytt filter påsatt, eller ca. 295 ml per fem sekunder uten filter.
Vannet fra dispenser er ikke kaldt	Kombiskapet er nettopp installert.	Vent ca.12 timer mens vannet i vanntanken nedkjøles.
	Den interne vanntanken er tømt.	
	Vannet har stått i vannrøret utenfor vanntanken og er oppvarmet til romtemperatur.	Tøm ut det første glasset med vann og fyll det igjen.
Vannet synes å være uklart	Det er luft eller luftbobler i vannet.	Dette er vanlig når dispenser brukes første gang og vil forsvinne over tid.
Det er partikler i vann og/eller isbiter.	Karbonstøv fra filterpatronen.	Vannet som først renner gjennom filterpatronen kan inneholde harmløst karbonstøv som vaskes ut av filteret. Disse partiklene er helt ufarlige. De vil forsvinne etter noen gangers bruk.
	Oppsamling av mineraler i vannet vil danne partikler når vannet fryser eller smelter.	Partiklene er ikke skadelige og finnes naturlig i vann fra vannettet.



Yan yüzeyler

Buzdolabı

Kullanım ve Bakım Kılavuzu

 Önemli Güvenlik Talimatları	337-338
 Montaj	339-342
 Sıcaklık Ayarı	343-345
 Taze Gıda Özellikleri	346-348
 Derin Dondurucu Özellikleri	349
 Buz ve Su	350-351
 Su Filtresi	352-353
 Yiyecek Saklama İpuçları	354
 Bakım ve Temizlik	355-358
 Çalışma Sesleri	359
 Sorun Giderme	360-363



Önemli Güvenlik Talimatları

Montaj Elemanı: Lütfen bu kılavuzu cihazın yakınında bırakın.

Tüketici: Lütfen bu Kullanım ve Bakım Kılavuzu'nu okuyun ve gelecekte başvurmak üzere saklayın. Bu kılavuzda, doğru kullanım ve bakım bilgileri verilmiştir.

Satın alma kanıtı olarak satış makbuzunu ve/veya iptal edilen çeki saklayın.

Servis gereksiniminiz olursa, garanti bilgileri için yerel satıcınıza başvurun.

Buzdolabınızın eksiksiz model ve seri numarası kimliği bilgilerini yanınızda bulundurun. Bunlar, sol üst köşede buzdolabı bölmesinin içindeki bir veri levhasında yer alır. Kolayca erişmek için bu sayıları aşağı kaydedin.

Model Numarası _____

Seri Numarası _____

Satın Alma Tarihi _____

Cihazlarımızın kalitesini ve performansını iyileştirmeye yönelik sürekli çalışmalarımızın sonucu olarak, bu kılavuzda düzeltme yapmadan cihazda değişiklikler yapmamız gerekebilir.

Güvenlik Talimatları Hakkında Bilmeniz Gerekenler

Bu kılavuzda yer alan Uyarılar ve Önemli Güvenlik Talimatları, gerçekleştirilecek tüm olası koşulları ve durumları kapsayacak şekilde tasarlanmamıştır. Cihazı monte ederken, bakımını yaparken veya kullanırken sağduyu, dikkat ve özen öncelikli olmalıdır.

Anlamadığınız sorunlar veya durumlar için her zaman satıcınıza, dağıtıcınıza, servis aracınıza veya üreticinize başvurun.

Güvenlik Simgelerini, Sözcüklerini, Etiketlerini Tanıma

⚠ TEHLİKE

TEHLİKE – Ağır kişisel yaralanmayla veya ölümlerle **SONUÇLANAN** ani tehlikeler.

⚠ UYARI

UYARI – Ağır kişisel yaralanmayla ve ölümlerle **SONUÇLANABİLECEK** tehlikeler veya güvenli olmayan uygulamalar.

⚠ DİKKAT

DİKKAT – Hafif kişisel yaralanmayla veya mal hasarıyla **SONUÇLANABİLECEK** tehlikeler ya da güvenli olmayan uygulamalar.

⚠ TEHLİKE

Yaralanma veya ölüm riskini en alt düzeye indirmek için aşağıdakileri içeren temel önlemleri alın:

ÖNEMLİ: "Yalnızca birkaç gün için" dışarıda bırakılsalar dahi, çöpe atılan veya bırakılan buzdolapları tehlike taşımaya devam eder. Eski buzdolabınızı atıyorsanız, kazaları önlemek için aşağıdaki talimatları yerine getirin.

Eski buzdolabınızı veya derin dondurucunuzu atmadan önce:

- Kapıları açın.
- Çocukların kolayca içine tırmanmaması için raflarını yerinde bırakın.

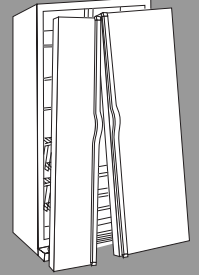



Önemli Güvenlik Talimatları

⚠ UYARI

Buzdolabınızı kullanırken yangın, elektrik çarpması, ağır yaralanma ve ölüm tehlikesini en alt düzeye indirmek için aşağıdakileri içeren birtakım temel önlemleri alın:

1. Buzdolabını kullanmadan önce tüm talimatları okuyun.
2. Tüm yerel yönetmelikleri ve yasaları dikkate alın.
3. Topraklama talimatlarını yerine getirdiğinizden emin olun.
4. Cihazın düzgün şekilde topraklanmadığından kuşku duyuyorsanız, yetkili bir elektrikçiye kontrol ettirin.
5. Gaz borusuyla topraklamayın.
6. Soğuk su borusuyla topraklamayın.
7. Buzdolabı ayrı bir 220-240 volt, 10 amp., 50 HZ devre hattında çalışacak şekilde tasarlanmıştır.
8. Güç kablosu fişinde değişiklik yapmayın. Fişin elektrik prizine uymaması durumunda, uygun prizi yetkili bir elektrikçiye taktırın.
9. İki uçlu adaptör, uzatma kablosu veya güç şeridi kullanmayın.
10. Buzdolabı kumanda elemanlarını kurcalamayın.
11. Kullanım ve Bakım Kılavuzu'nda veya yayımlanmış kullanıcı onarım talimatlarında özellikle önerilmemiş olması durumunda, buzdolabının herhangi bir parçasını onarmayın ya da değiştirmeyin. Talimatların anlaşılmağı olması veya kişisel beceri düzeyinizi aşması durumunda, onarıma kalkışmayın.
12. Herhangi bir onarım yapmadan önce her zaman buzdolabının enerji kaynağı bağlantısını kesin. Enerji bağlantısını kabloyu değil, fişi tutarak kesin.

13. Buzdolabını Montaj Talimatları'na uygun şekilde monte edin. Tüm su, elektrik, enerji ve topraklama bağlantıları yerel yönetmeliklere uygun olmalı ve gerektiğinde lisanslı personel tarafından gerçekleştirilmelidir.
14. Buzdolabınızın iyi durumda olmasını sağlayın. Buzdolabının bir yere çarpılması veya düşürülmesi hasar görmesine, arızalanmasına ya da sızıntı yapmasına neden olabilir. Hasar ortaya çıkarsa, buzdolabını yetkili bir servis teknisyenine kontrol ettirin.
15. Yıpranmış güç kablolarını ve/veya gevşek fişleri değiştirin.
16. Buzdolabında saklanan gıda maddeleri için her zaman üreticinin saklama ve ideal ortam talimatlarını yerine getirin.
17. Buzdolabınız patlayıcı dumanların bulunduğu yerlerde çalıştırılmamalıdır.
18. Çocuklar buzdolabının hiçbir bölümüne tırmanmamalı, sallanmamalı veya durmamalıdır.
19. Su montajından kaynaklanan su döküntülerini veya sızıntılarını temizleyin.
20. Cihaz, gözetim altında olmayan küçük çocukların veya hasta kişilerin kullanımına yönelik olarak tasarlanmamıştır.
21. Buzdolabıyla oynamadıklarında emin olmak için küçük çocukların gözetim altında olması gerekir.

Buzdolabınızı Monte Etme

Bu talimatlar, biriminizin montajında size yardımcı olmak üzere sağlanmıştır. Üretici hatalı montajdan sorumlu tutulamaz.

İzlenecek Adımlar...

Buzdolabı, yetkili bir mühendis tarafından bu montaj talimatlarına uygun şekilde bağlanmalıdır.

Buzdolabının kapı açıklığını, derinliğini ve genişliğini ölçün. Gerekirse, tutamaçları veya kapıları çıkarın. Mühendisin şunları da yerine getirmesi gerekir:

1. Yerel su ve elektrik şirketi bağlantı düzenlemelerine uygun hareket etme.
2. Elektrik kaynağı bağlantılarından önce, su kaynağı bağlantılarını tamamlama.

Güç kablosunun onarım veya değiştirme işlemi yetkili bir mühendis tarafından yapılmalıdır.

Not

Bir servis sorunu hakkında yazarken veya ilgiliyi ararken, aşağıdaki bilgileri sağladığınızdan emin olun:

- a. Adınız, adresiniz ve telefon numaranız;
- b. Model numarası ve seri numarası;
- c. Satıcınızın veya mühendisinizin adı ve adresi;
- d. Yaşadığınız sorunun açık şekilde tanımı;
- e. Satın alma kanıtı (satış makbuzu)

BU TALİMATLARI GELECEKTE BAŞVURMAK ÜZERE SAKLAYIN



Montaj

⚠ UYARI

Yalnızca yetkili mühendis tarafından gerçekleştirilmelidir.

Konum

- Buzdolabını fırın, radyatör veya başka bir ısı kaynağının yakınına monte etmeyin. Bu mümkün olmazsa, buzdolabını kabin malzemesiyle koruyun.
- Sıcaklığın 13° C'nin altına düştüğü veya 43° C'nin üzerine çıktığı yerlerde monte etmeyin. Bu sıcaklıklarda arızalar olabilir.
- Buzdolabı yalnızca kapalı mekanda, ev içi kullanım amaçlarına yönelik olarak tasarlanmıştır.

Açıklığı Ölçme

Buzdolabınızı yerleştirirken, üst kısımda 13 mm, motor bölümü kapağının (buzdolabının arkasındadır) arkasında ise 19 mm boşluk bırakınız. Hava dolaşımının sağlıklı şekilde gerçekleşebilmesi ve yerleştirme ile dengeleme açısından kolaylık sağlaması için, buzdolabının her iki yanında 6 mm boşluk bırakınız. Buzdolabı, kapı menteşesi duvara dönük şekilde yerleştirildiyse, kapının daha fazla açılmasına olanak sağlamak için fazladan boşluk bırakmayı tercih edebilirsiniz.

Not: 60 cm derinliği olan modeller

Tezgahın 25 mm çıkıntısı varsa köşelerden 45° derece kesin. Buzdolabını kurmak ve düz durmasını sağlamak için buzdolabının üst tarafında 7 mm ve her iki yanında 5 mm boşluk bırakın. Dolabın arkasında istediğiniz büyüklükte boşluk bırakabilirsiniz.

Döşeme veya zemin kaplamaları (halı, karo, ahşap zemin, kilimler vb.) açıklığın beklenenden daha az olmasına yol açabilir.

Aynı Düzeye Getirme başlığı altındaki prosedür uygulanarak bir miktar açıklık kazanılabilir.

ÖNEMLİ: Buzdolabının, üst kısmının tamamıyla kapalı olacağı bir girintiye monte edilecek olması durumunda uygun açıklığın sağlanması için zeminden menteşe kapağının üstüne kadar olan boyutları kullanın.

Buzdolabınızı Taşıma

- Buzdolabını **HIÇBİR ZAMAN** yanına yatırarak taşımayın. Dik bir konum sağlanması mümkün değilse, buzdolabını arkasına yatırın. Buzdolabını fişe takmadan önce yağın kompresöre geri dönmesi için yaklaşık 30 dakika dik şekilde durmasını sağlayın. Buzdolabını hemen fişe takmak, dahili parçalarda hasara neden olabilir.
- Buzdolabını taşıırken bir cihaz el arabası kullanın. Buzdolabını **HER ZAMAN** yanından veya arkasından kamyonu yükleyin; **ASLA** önden yüklemeyin.
- Kabini battaniyeye sararak veya buzdolabı ile el arabası arasına dolgu malzemeleri yerleştirerek, taşıma sırasında buzdolabının dış kaplamasını koruyun.
- Buzdolabını kayışlarla veya elastiki kablolarla iyice bağlayıp, el arabasına oturmasını sağlayın. Mümkünse, kayışları tutamaçların arasından geçirin. Kayışları fazla sıkmayın. Fazla sıkmanın yarattığı baskı dış kaplamada hasara yol açabilir veya burada çöküntüler oluşturabilir.

Kapıyı ve Menteşeleri Çıkarma ve Değiştirme

⚠ UYARI

Bu görevin yerine getirilmesi için yetkili bir mühendisle bağlantı kurun.

Su Kaynağını Bağlama Yöntemi (bazı modeller)

⚠ UYARI

Bu görevin yerine getirilmesi için yetkili bir mühendisle bağlantı kurun.



Montaj

Tutamaç Montajı

Monte edilmemişse, tutamaçlar taze gıda bölümünün içine yerleştirilmiş veya buzdolabınızın arkasına takılmış olabilir.

Tutamaç ambalajını ve bandını çıkarıp atın.

Tutamaç tasarımı buzdolabından buzdolabına farklılık gösterir. Modelinize uygun talimatlar için aşağıdaki bölüme bakın.

Önden Monte Edilen Tutamaç (bazı modellerde)

Gereken Malzemeler:

- Elleri korumak için eldiven
- Phillips tornavida
- Plastik kapı tutamacı çıkarma kartı (veya 0,1 cm enindeki plastik kart); kartı saklayın.

Tutamaca Uzatma Eki Takma: (bazı modeller)

1. Tutamacı ve uzatma ekini gösterildiği şekilde hizalayın.
2. Uzatma ekini tutamaç açıklığına yerleştirin.
3. Uzatma eki parçasının her iki tarafına hafif basınç uygulayın.
4. Tutamaç kenarının içinde durana kadar uzatmaekini kaydırın.

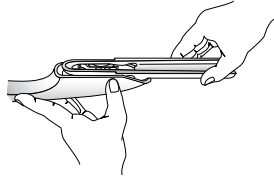

Monte etmek için:

1. Tutamaçlar gösterildiği şekilde yöneltilir.
2. Ön montaj kapısı tutamaç klipsini kapı çentikleriyle aynı hizaya getirin.
3. Tutamaç klipslerinin kapı çentiklerinin bir miktar üzerinde bulunmasını sağlayın.

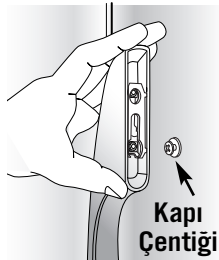
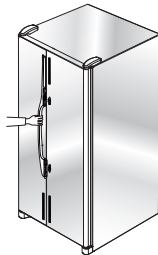

4. Tutamacı doğrudan kapının karşısına gelecek şekilde döndürün.
5. Tutamacı, desteksiz şekilde durmasını sağlayacak kadar üst kapı çentiğine bastırın.

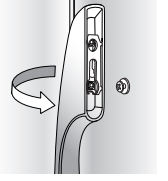

Çıkarmak için:

1. Uzatma ekini aşağı kaydırın ve kapı tutucusu klipsinden çıkarın.

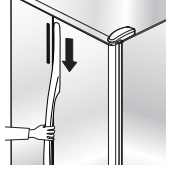

Dikey Tutamaçlar

Monte etmek için:

1. Taze gıda tutamacını kapı tutucusuyla ve kapı klipsiyle aynı hizaya getirin.
2. Tutamaç klipsi çentiklerinin kapı klipsi çentiklerinin altında bulunduğundan emin olun.
3. Tutamacı, doğrudan kapının karşısına gelecek şekilde döndürün.
4. Tutamacın alt bölümündeki çentik, tutamaç kapağındaki oyukla aynı hizada olacaktır.
5. Çıt sesi çıkarıp yerine oturana kadar tutamacı yukarı doğru kaydırın.
6. Tutamacın üst kısmını kapı tutucu klipsine takın.
7. Derin dondurucu tutamacı için işlemi yineleyin.

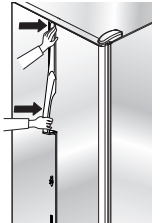
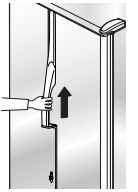
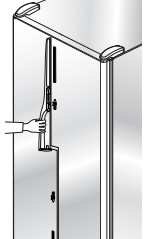

Çıkarmak için:

1. Tutamaç aksesuarının üzerindeki alanı bantla koruyun. Tutamaç aksesuarı ile kapı panelinin arasına düz bıçaklı bir tornavida ucunu yerleştirin. Aksesuarı dikkatle kapı panelinden çıkarın.
2. Aksesuarı çekerek kapı tutucusundan çıkarın.
3. Kapı tutamacı çıkarma kartını (veya 0,1 cm enindeki plastik kartı) tutamaç ile kapı panelinin arasına yerleştirin (yaklaşık 3,8 cm).
4. Çıkarmak için, tutamacı iyice kavrayıp aşağı doğru çekin.
5. Derin dondurucu tutamacı için işlemi yineleyin.

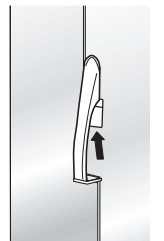



Montaj

Dekoratif Kapı Panelleri

Prosedür:

- Kapı yüzeylerinin çizilmesini önlemek için, dekoratif panellerin arka kenarlarını bantla kaplayın.
- Tüm vidaları, yeniden orijinal yerlerinde kullanmak üzere saklayın.

6 mm Panel Boyutları:

Geliştirilmiş Kapı Modelleri	Panel Yüksekliği	Panel Genişliği
Buzdolabı kapısı	169,5 cm	48,1 cm
Üst derin dondurucu kapı (daötyýýý model)	46,0 cm	35,4 cm
Alt derin dondurucu kapı (daötyýýý model)	81,5 cm	35,4 cm
Derin dondurucu kapı (dağıtıcı olmayan model)	169,5 cm	35,4 cm

Monte Etmek İçin:

1. Bir Phillips tornavida yardımıyla vidalarını sökerek üst kapı aksesuarını çıkartın.
2. Tutamacı yukarı doğru kaydırarak serbest kalmasını sağlayın. Tutamacı kapıdan ayırın.
3. 1/4" yıldız tornavida kullanarak kapı tutucusu klipslerini çıkarın.
4. Dekoratif panelin menteşeli yanı menteşe tarafındaki kapı aksesuarının altına girene dek, panellerin alt bölümünü alt kapı aksesuarının içine doğru kaydırın. **Önemli:** Panellerin düşmesini önlemek için, üst bölümlerini kapıya bantlayın.
5. 1/4" yıldız tornavida kullanarak kapı tutucusu klipslerini yerine takın.
6. Kapıdaki tutucu klipsleri tutamacın arkasındaki çentiklere yerleştirerek tutamacı yerine takın. Alt kapı aksesuarıyla temas edene dek tutamacı *aşağı* kaydırın.

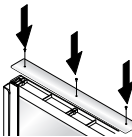
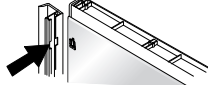
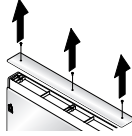

7. Üst kapı aksesuarını 1. adımda çıkarılan Phillips vidayı kullanarak yerine monte etmeden önce, panellerin üst bölümündeki bandı çıkarın.

Çıkarmak için:

1. Montaj talimatlarında açıklandığı gibi, 1. adımı gerçekleştirin. **Önemli:** Panellerin düşmesini önlemek için, üst bölümlerini kapıya bantlayın.
2. 2. ve 3. adımları gerçekleştirin. Panelleri kaydırarak kapı aksesuarından ayırmak için, bandı çıkarın. Tutamacı ve aksesuarı değiştirmek için 5., 6. ve 7. adımları gerçekleştirin.

Euro Tutamaçlar

Bu tarz tutamaçlar fabrikada monte edilir.

Gereken Malzemeler:

- 3/32 alyan anahtarı

Çıkarmak için:

- 3/32 alyan anahtarı kullanarak, vida setini tutamaç montaj çubuğundan çıkarın.
- Tutamacı çıkarmak için türn çubuklarda aynı prosedürü yineleyin.

Yeniden Takmak için:

- Tutamacı montaj çubuklarıyla aynı hizaya getirin.
- Tutamacın yerine sabitlenmesi için türn vida setini iyice sıkıştırın.

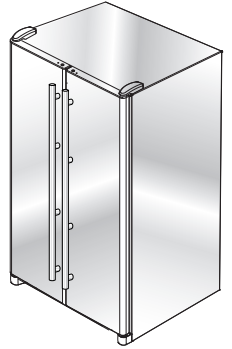



Montaj

Aynı Düzeye Getirme

⚠ UYARI

Kişisel mallarınızın ve buzdolabınızın görmemesi için aşağıdakilere dikkat edin:

- Vinil veya diğer yer döşemelerini mukavva, kilim veya diğer koruyucu malzemelerle koruyun.
- Aynı düzeye getirme prosedürünü gerçekleştirirken motorlu araçlar kullanmayın.

Not

- Aynı düzeye getirmeden önce kapıyı ters çevirme, panel montajı ve/veya su kaynağı bağlantısı gibi gereken türn işlemleri yapın.
- Bazı modellerde yalnızca "A" ayar vidaları bulunur.

Gereken Malzemeler:

- 3/8 altıgen (lokma) tornavida
- Su terazisi

1. Ayak panelini çıkartın.

- Klipsinden çıkarmak için iyice kavrayıp dışarı doğru çekin.

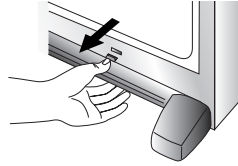

2. Buzdolabının ön kısmını yükseltmek veya alçaltmak için altıgen tornavidayı kullanarak her iki yandaki ön ayar vidalarını (A) döndürün



- #### 3. Bazı modellerde arka ayar vidaları (B) da bulunur. Buzdolabının arka kısmını yükseltmek veya alçaltmak için altıgen tornavidayı kullanarak bu ayar vidalarını (b) döndürün.

- #### 4. Su terazisini kullanarak buzdolabının ön kısmının arka kısmından 6 mm veya yarım kabarcık daha yüksek olduğundan ve buzdolabının yanlarının aynı düzeyde olduğundan emin olun.

- #### 5. Tarn olarak zernine oturuncaya kadar dengeleyici ayakları (C) saat yönünde çevirin.

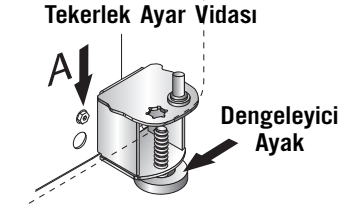

- #### 6. Buzdolabının türn ağırlımının dengeleyici ayaklara yüklenmesi için ayar vidalarını (A) saatin yersi yönde döndürün.

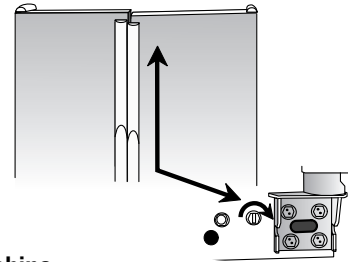

- #### 7. IDirsek kapaklarını yerlerine takın.

- Kapağı menteşenin dış kenarında konurlandırın.
- Kapağı sallandırarak kabine doğru getirin ve yerine takın.
- Ayak paneli montaj klipsini kabinin altındaki deliklerle aynı hizaya getirin.
- Önce alt kısmını yerine yerleştirin. Izgaranın üst kısmı yerine yerleşinceye kadar üstten bastırın



Sıcaklık Ayarı

Dokunmatik Sıcaklık Kumanda Elemanları (bazı modeller, modelden modele farklılık gösterir)

Kumanda elemanları, buzdolabı bölmesinin ön üst kısmında yer alır.

Kumanda elemanı



İlk Kumanda Ayarları

Buzdolabının fişini taktıktan sonra kumanda elemanlarını ayarlayın.

- veya yumuşak tuşlarına basmak, kumanda elemanlarının istenen düzeye gelmesini sağlar.
- Derin dondurucu kumanda elemanını 4 olarak ayarlayın.
- Buzdolabı kumanda elemanını 4 olarak ayarlayın.
- Yiyecek koymadan önce buzdolabını en az 8 ile 12 saat çalışmaya bırakın.

Sıcak Kabin Yüzeyleri

Bazen buzdolabı kabinin ön kısmı dokunulduğunda sıcak hissi verebilir. Bu, nemin kabinde buharlaşmasına engel olan normal bir durumdur. Bu, buzdolabını ilk kez çalıştırdığınızda, sıcak hava dönemlerinde ve kapının gereğinden fazla veya uzun süreli açık kaldığı durumlarda daha dikkat çekici bir hal alır.

Kumanda Elemanlarını Ayarlama

- Yiyecek koyduktan 24 saat sonra, bölmelerden birinin veya her ikisinin daha sıcak ya da daha soğuk olması gerektiğine karar verebilirsiniz. Durum böyleyse, kumanda elemanlarını aşağıdaki *Sıcaklık Kumanda Elemanı* tablosunda gösterildiği şekilde ayarlayın.
- Buzdolabını başlatma durumu dışında, her iki kumanda birimini aynı anda bir defadan çok değiştirmeyin.
- Sıcaklıkların sabit hale gelmesi için 24 saatlik bir süre tanıyın.

Sıcaklık Kumanda Elemanı Kılavuzu

Buzdolabı çok sıcak	yumuşak tuşuna basarak, buzdolabı kumanda elemanını bir sonraki büyük sayıya ayarlayın.
Buzdolabı çok soğuk	yumuşak tuşuna basarak, buzdolabı kumanda elemanını bir sonraki küçük sayıya ayarlayın.
Derin dondurucu çok sıcak	yumuşak tuşuna basarak, derin dondurucu kumanda elemanını bir sonraki büyük sayıya ayarlayın.
Derin dondurucu çok soğuk	yumuşak tuşuna basarak, derin dondurucu kumanda elemanını bir sonraki küçük sayıya ayarlayın.
Kumanda elemanını OFF (Kapalı) konumuna getirme	Ekranı “-” çizgisi görüntülenene kadar derin dondurucunun veya buzdolabının yumuşak tuşuna basın.

Üçlü Soğutma Ayarı (belirli modellerde bulunur)

Ayar düğmeleri, taze gıda bölümünün üstünde ya da dolabın ön kısmındadır.

Ayar düğmeleri



Dış Ayar Düğmeleri

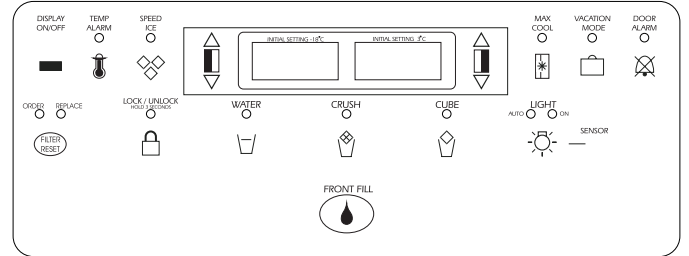

İlk Sıcaklık Ayarı

Sıcaklıklar, taze gıda bölümü için 3° C, dondurucu bölümü içinse -18° C olacak şekilde fabrikada ayarlanmıştır.



Sıcaklık Ayarı

Ayarları Yapma

Gıda konulmasından 24 saat sonra, bölmelerden birinin ya da ikisinin de daha soğuk veya daha sıcak olması gerektiğine karar verebilirsiniz. Böyle bir durumda, ayarları aşağıdaki Sıcaklık Ayar Rehberi'nde gösterilen şekilde yapın.

- \oplus / \triangle veya \ominus / ∇ düğmesine bir kez basıldığında, geçerli sıcaklık ayarı görüntülenir.
- Yeni ayar yaklaşık üç saniye süreyle ekranda gösterilir ve daha sonra o bölme içerisindeki gerçek sıcaklık görüntülenir.
- Her iki ayarı da bir seferde bir dereceden fazla değiştirmeyin. Yeni sıcaklık ayarı yapmadan önce, sıcaklığın sabitleşmesini sağlamak için 24 saat bekleyin.

Sıcaklık Ayar Rehberi

Buzdolabı çok soğuk	\oplus / \triangle düğmesine basarak buzdolabı ayarını bir sonraki sayıya ayarlayın.
Buzdolabı çok sıcak	\ominus / ∇ düğmesine basarak buzdolabı ayarını bir önceki sayıya ayarlayın.
Buzluk çok soğuk	\oplus / \triangle düğmesine basarak buzluk ayarını bir sonraki sayıya ayarlayın.
Buzluk çok sıcak	\ominus / ∇ düğmesine basarak buzluk ayarını bir önceki sayıya ayarlayın.
Buzdolabını kapat (OFF)	Ekranda OFF görünene kadar buzluktaki \oplus / \triangle düğmesine basın. Tekrar açmak için buzluk ya da buzdolabındaki \ominus / ∇ düğmesine basın.

Hızlı Dondurma



Speed Ice (Hızlı Dondurma) özelliği etkinleştirildiğinde, daha çok buz üretmek için buzluk sıcaklığı 24 saat boyunca en uygun ayara düşürülür.

Not: Speed Ice özelliği kullanıldığında, buzluk ayarı için kullanılan \oplus / \triangle ve \ominus / ∇ düğmeleri çalışmayacaktır.

Reset Filter (Filtreyi Sıfırla) (belirli modellerde bulunur)



Su filtresi buzdolabına takılıyken, su hacminin yüzde 90'ı (filtrenin ayarlandığı değerdir) filtreden süzülürken VEYA filtrenin takılmasından 11 ay sonra sarı renkli **Order** (Sipariş Ver) ışığı yanar.

Kırmızı **Replace** (Değiştir) ışığı, belirlenmiş su hacmi filtreden süzülürken VEYA filtrenin takılmasından 12 ay sonra yanar. **Replace** ışığı yandığında, hemen yeni bir filtre takılmalıdır.

Yeni filtreyi taktıktan sonra **Reset Filter** düğmesine basın ve üç saniye basılı tutun. Order ve Replace ışıkları söner.

Tatil Modu



Vacation Mode (Tatil Modu) özelliği, enerji tasarrufu sağlayarak buzlukun daha az sıklıkla erimesine neden olur. Vacation Mode özelliği etkinleştirildiğinde gösterge ışığı yanar. Devre dışı bırakmak için tekrar Vacation Mode düğmesine basın VEYA iki kapıdan birini açın. Bu durumda gösterge ışığı söner.

Notlar

- Etkinleştirildikten sonra yaklaşık bir saat içinde kapıların açılması durumunda tatil modu devre dışı kalmaz.
- Tatiliniz birkaç günden fazla sürecekse, 358. sayfadaki Tatil için Hazırlama bölümünü okuyun.

Sıcaklık Alarmı



Buzluk veya taze gıda bölmesinin sıcaklığı, elektrik kesintisi veya başka bir sebepten dolayı normal çalışma sıcaklığının üzerine çıkarsa, Temp Alarm (Sıcaklık Alarmı) sistemi sizi uyarır. Etkinleştirildiğinde Temp Alarm ışığı yanar.

Buzluk veya taze gıda bölümü bu seviyeleri geçmişse, ekranda sırayla o anki bölme ısıları ve elektriğin kesildiği sırada bölmelerin en yüksek sıcaklıkları görüntülenir. Sesli alarm devamlı çalar.

Sesli alarmı kapatmak için Temp Alarm düğmesine bir kez basın. Temp Alarm ışığı yanıp sönmeye devam eder ve sıcaklık sabitleşinceye kadar sıcaklıklar değişir.

Sıcaklık alarmını kapatmak için Temp Alarm düğmesine basın ve üç saniye basılı tutun. Gösterge ışığı söner.



Sıcaklık Uyarısı

Kapı Alarmı

Kapılardan biri beş dakika boyunca açık bırakıldığında kapı alarmı sizi uyarır. Bu durumda, kapı kapatılana kadar VEYA alarmı susturmak için Kapı Alarmı düğmesine basılana kadar, beş saniyede bir sesli alarm çalar.



Max Cool (En Düşük Soğukluk)

Max Cool özelliği etkinleştirildiğinde, taze yiyecek bölmesi ve buzluk sıcaklıkları en düşük ayara getirilir. Max Cool, kapaklar uzun süre açık bırakıldığında ya da buzluga veya buzdolabına sıcak yiyecek konulduğunda buzdolabını ve buzlugu soğutur. **Not:** Max Cool özelliği kullanılırken, buzdolabı ile buzlugin (+) / Δ ve (-) / ▽ ayar düğmeleri çalışmayacaktır.

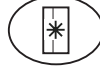

Etkinleştirmek için Max Cool düğmesine basın. Max Cool özelliği 12 saat sonra kendiliğinden devre dışı kalır. Özelliği daha önce devre dışı bırakmak için Max Cool düğmesine basın.

Ekran Açık/Kapalı (belirli modellerde bulunur)

Sıcaklık göstergesi sırayla On/Off (Açık/Kapalı) olarak görünür.

Kullanıcı Tercihleri

User Preferences (Kullanıcı Tercihleri) menüsünü:

- Sıcaklık göstergesini °F'den °C'ye ayarlamak için,
- Sesli alarmları etkinleştirmek veya devre dışı bırakmak için,
- Dağıtım Birimi Otomatik Işığının hangi parlaklık seviyesinde yanacağını ayarlamak için (bu özellik su ve buz dağıtım birimlerinde etkinleştirildiğinde) (belirli modellerde bulunur),
- Dinlenme Modunu (Sabbath) etkinleştirmek için kullanın.

User Preferences menüsüne ulaşmak için Door Alarm (Kapı Alarmı) düğmesine basın ve üç saniye basılı tutun. User Preferences modundayken, buzlugin sıcaklık ekranında özelliğin kısa başlığı, taze yiyecek bölmesinin ekranında ise özelliğin durumu görünür.

1. Özellikler arasında geçiş yapmak için buzluktaki yukarı ve aşağı ayar düğmelerine basın.

2. İstenilen özellik belirtildiğinde, durumunu değiştirmek için taze yiyecek bölmesindeki yukarı ve aşağı ayar düğmelerine basın.
3. Değişiklikleri yaptıktan sonra Door Alarm düğmesine üç saniye süreyle basın VEYA Taze Gıda bölmesinin kapağını kapatın.

Sıcaklık Ekranı (F_C)

Dereceleri, Fahrenheit ve Santigrat olarak göstermek için ekranı değiştirin.

Alarm (AL)

Alarm modu kapalıyken (OFF), tüm sesli alarmlar özellik etkinleştirilinceye kadar devre dışı kalır.

Otomatik Işık Seviyesi Seçimi (LL) (belirli modellerde bulunur)

Bu ayar, odadaki ışık seviyesinin düşük olduğu alıcı tarafından saptandığında, dağıtım birimi ışıklarının hangi parlaklık seviyesinde yanacağını belirler. 1. ayar en koyu, 9. ayar ise en açık ışık ayarıdır. **Not:** Bu özellikten yararlanabilmek için buz ve su dağıtım birimindeki Auto Light (Otomatik Işık) (belirli modellerde bulunur) seçeneğinin etkinleştirilmiş olması gerekir.

Dinlenme Modu (SAB)

Dinlenme Modu açıksa (ON), tüm denetim ışıkları ve gece ışığı, özellik kapatılana (OFF) kadar devre dışı kalır. Bu özellik iç kısımdaki lambaları devre dışı bırakmaz. Ayar ışıklarını tekrar açmak için düğmelerden herhangi birine basın.

Sıcak Dolap Yüzeyleri

Bazen buzdolabının ön dış yüzeyi sıcak olabilir. Bu, dolap üzerinde nemin yoğunlaşmasını engelleyen normal bir işlemdir. Bu durum özellikle buzdolabı ilk kez çalıştırıldığında, sıcak havalarda, kapıları çok sık açılıp kapatıldığında veya uzun süre açık bırakıldığında görülür.



Taze Gıda Özellikleri

Raflar

⚠ UYARI

Kişisel yaralanmayı veya mal hasarını önlemek için aşağıdakileri yerine getirin:

- Hiçbir zaman yiyecek dolu bir rafı ayarlamaya kalkışmayın.
- Rafa yiyecek maddelerini yerleştirmeden önce rafın sağlamlığından emin olun.
- Soğutulmuş cam rafları dikkatli şekilde tutun. Çatlak, hasarlı yüzeyleri olan veya **ani sıcaklık değişimlerine maruz kalan** raflar birdenbire kırılabilir.

Buzdolabınızda **Spillsaver™** veya sızdırmaz olmayan raflar bulunmaktadır. **Spillsaver™** raflarında kolay temizleme olanağı sunan bir dökülen sıvıları tutucu kenar vardır ve bazıları **EasyGlide™** kaydırarak çıkarma özelliğiyle donatılmıştır. Kaydırarak çıkarmak için (bazı modeller), rafı ön kısmından kavrayın ve ileri doğru çekin. Eski konumuna dönmesi için rafı içeri doğru itin.

Rafı Çıkarmak:

- Ön kısmı hafifçe eğip rafın arka kısmını kaldırın, ardından rafı kendinize doğru çekerek dışarı çıkarın.

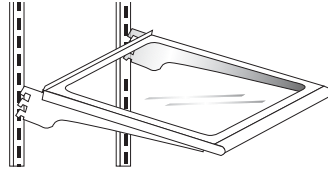

Rafı Başka Bir Konuma Kilitlemek için:

- Rafın ön kenarını eğin.
- Kancaları istenen çerçeve açıklıklarına yerleştirin ve rafın yerine oturmasını sağlayın.
- Rafın arkada iyice kilitlendiğinden emin olun.
Sebzelik Kapağı, alt taze gıda rafı olarak kullanılır.

Sebzelik Kapağını Çıkarmak için:

- Çekmeceleri, gösterildiği şekilde çıkarın (bkz: sayfa 348).
- Camı itmek için elinizi çerçevenin altına koyun. Camı dışarı doğru kaldırın.
- Monte etmek için yukarıdaki talimatları ters sırayı izleyerek yineleyin.

Elevator™ Rafı (bazı modeller)

Elevator™ Rafı, dökülen sıvıları tutucu kenar ve **EasyGlide™** kaydırarak çıkarma özelliğiyle donatılmıştır. Bulunan maddeleri boşaltmadan aşağı yukarı veya yukarı ayarlanabilir.

Elevator™ Rafını Kaydırarak Çıkarmak için:

- Rafın ön kısmını kavrayıp ileri doğru çekin.
- Eski konumuna dönmesi için rafı içeri doğru itin.

Elevator™ Rafını Ayarlamak için:

- Hareket kolundaki kulpu çekin.
- Rafı yükseltmek için hareket kolunu saat yönünde döndürün; raf yüksekliğini alçaltmak için ise saat yönünün tersinde döndürün.

Elevator™ Rafını Çıkarmak için:

- Rafı tamamıyla boşaltın ve ileri doğru çekip çıkarın.
- Raf durana kadar çekmeye devam edin.
- Dış kenarlarının altında bulunan çentiklere bastırın ve raf tamamıyla çerçevesinden çıkana kadar ileri doğru çekmeye devam edin.

Elevator™ Rafını Yerine Takmak için:

- Rafı çerçeveye göre hizalayın ve tamamıyla geriye doğru itin. Yeniden montaj sırasında çentiklere bastırılmasına gerek yoktur.

Normal kullanım şartlarında, **Elevator™ Raf** çerçevesinin çıkarılması **GEREKMEZ**. Her ne kadar olasılık dışı ve önerilmeyen bir durum olsa da, doğru çıkarma prosedürü aşağıdaki gibidir:

Çerçeve Düzenliğini Çıkarmak için:

- Rafı tamamıyla boşaltın.
- Rafı, yaklaşık 5,1 cm ileri doğru kaydırın ve iki arka mandalı el ile raf merkezine getirin.
- Tüm rafı ve çerçeveyi alttan desteklerken, arka mekanizmanın dikey arka kenar raylarından ayrılması için düzeni hafifçe kaldırıp yaklaşık 30° döndürün.
- Bu durumda, düzeniğin tamamı ileri hareket ettirebilir ve buzdolabı bölmesinden ayrılabilir.

Çerçeve Düzenliğini Yeniden Monte Etmek için:

- Çıkarma prosedürünü tersinden uygulayın. Rafın düz bir konumda bulunduğundan emin olun. Kayan raf arkaya itildiğinde, arka mandalların yeniden konumlandırılmasına neden olacaktır.

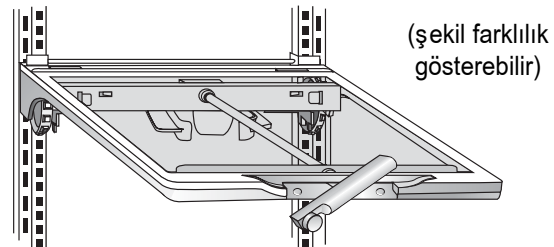



Taze Gıda Özellikleri

Kapı Saklama Birimi

Beverage Chiller™/MiniChiller™

(bazı modeller)

Beverage Chiller™ ve MiniChiller™, meşrubatların ve diğer malzemelerin taze gıda bölümünün geri kalanından daha soğuk olmasını sağlar. Bir hava girişi, derin dondurucudan gelen havayı soğutuculara yönlendirir.



Kumanda Birimleri

Soğutucu kumanda birimi taze gıda bölümünün sol kenar duvarında yer alır. Daha soğuk sıcaklıklar için kumanda birimini saat yönünde çevirin.



Soğutucuları Çıkarmak için:

- Soğutucuları boşaltın.
- Düzenegİ yukarı kaydırın ve kendinize doğru çekip çıkarın.

Not

- Soğutucunun doğrudan süt ürünleri bölümünün veya kapı kovanının altına monte edilmemiş olması durumunda, soğutucu çıkarılmadan önce kovanın veya süt ürünleri bölümünün çıkarılması gerekecektir.

Soğutucuları Monte Etmek için:

- Hava girişi deliklerinden birini kapıya kazınmış delikle aynı hizaya getirin.
- Düzenegİ, kancaların kapı dolgusuna iyice yerleşmesini sağlayacak şekilde içeri ve aşağı doğru kaydırın.

Not

- Hava girişi deliğinin kumanda birimi konumuyla aynı hizaya getirilmemiş olması durumunda, soğutucular düzgün şekilde çalışmaz.

Süt Ürünleri Bölümü

Süt Ürünleri Bölümü, tereyağı ve margarin gibi bulaşabilen gıda maddeleri için kapıda elverişli bir saklama birimi sunar. Bu bölme, saklama gereksinimlerine göre yer açılacak şekilde birkaç farklı konuma taşınabilir.

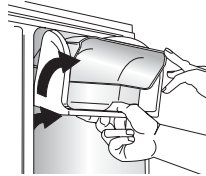

Çıkarmak için:

- Süt ürünleri bölümünü yukarı kaydırın ve çekip çıkarın.

Monte etmek için:

- Düzenegİ, kancaların kapı dolgusuna iyice yerleşmesini sağlayacak şekilde içeri ve aşağı doğru kaydırın.

Süt Ürünleri Kapısını Çıkarmak için:

- Süt ürünleri kapısının kenarlarından bastırıp çıkarın.

Süt Ürünleri Kapısını Monte Etmek için:

- Menteşe noktaları yerine oturana kadar süt ürünleri kapısı kenarlarını içeri kaydırın.

Ayarlanabilir ve Eğilerek Çıkarılan Derin Kapı Bölmeleri (bazı modeller)

Ayarlanabilir ve Eğilerek Çıkarılan Derin Kapı Bölmeleri, kapının içinde saklanan gıda maddelerine kolayca erişmenizi sağlar.

Bölmeyi Çıkarmak için:

- Bölmeyi yana yatırarak çıkarın.
- Kendinize doğru çekip raf dirseğinden çıkarın.

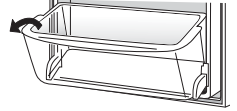

Bölmeyi Monte etmek için:

- Bölmenin ön kısmını hafifçe aşağı yatırın.
- Kaydırarak raf dirseğine geçirin ve dik konumda oturtun.

Bölme Çerçevesini Başka Bir Konuma Taşımak için:

- Bölmeyi çıkarın.
- Raf dirseğini yukarı kaldırın ve kendinize doğru çekip çıkarın.

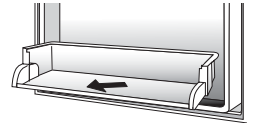

Raf dirseğini yeni bir konuma yerleştirin.

Kapı Bölmeleri

Kapı Bölmeleri, bireysel saklama gereksinimlerini karşılayacak şekilde diğer konumlara taşınabilir.

Çıkarmak için:

- Bölmeyi yukarı kaldırın ve kendinize doğru çekip çıkarın.

Monte etmek için:

- Bölmeyi istediğiniz kapı dolgu tutucusuna yerleştirip, bölme durana kadar aşağı itin.

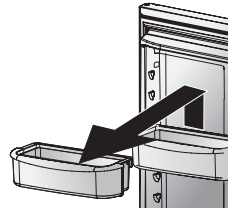



Taze Gıda Özellikleri

Saklama Çekmeceleri

Nem Kontrollü Sebzelik Çekmeceleri

Sebzelik Çekmeceleri, taze meyvelerin ve sebzelerin saklanması için daha yüksek nem içeren bir ortam sunar.

Kumanda Birimleri

Sebzelik kumanda birimleri, sebzelik çekmecesindeki nem miktarını düzenler. Dışında kabuk olan ürünler için kumanda birimini **Fruit** (Meyve) ayarına getirin. Yapraklı ürünler için kumanda birimini **Vegetables** (Sebzeler) ayarına getirin.

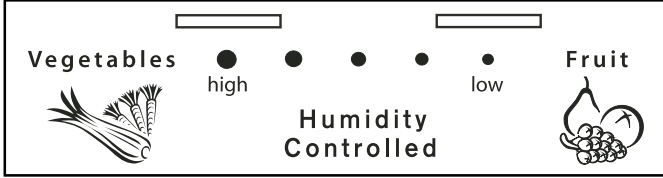

Çıkarmak için:

- Çekmecenin tamamını dışarı doğru çekin. (Belirli modellerde çekmeceleri yuvalarından çıkarmak için tırnaklara basın.) Çekmecenin ön kısmını yana yatırıp, kendinize doğru çekin.

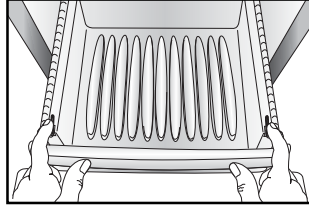

Monte etmek için:

- Çekmeceyi çerçeve raylarına yerleştirin ve iterek yeniden yerine oturtun.

Not

- En iyi sonucu elde etmek için sebzelikleri iyice kapatılmış durumda tutun.

Sıcaklık Kontrollü Çekmece (bazı modeller)

Bu çekmece çeşitli gıda maddelerini saklamak için kullanılabilir.

Çekmecede, çekmece içindeki hava sıcaklığını düzenleyen bir kumanda birimi yer alır. Normal buzdolabı sıcaklığı sağlamak için kumanda birimini **Cheese** (Peynir) ayarına getirin. Etler için **Meats** (Etler) ayarını kullanın.

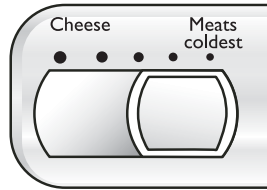

Aksesuarlar

Kavrama Pedleri (bazı modeller)

Kavrama Pedleri, kapı bölmelerindeki nesnelerin kaymasını önler. Kavrama Pedleri çıkarılabilir ve bulaşık makinesinin üst rafında yıkanabilme özelliğiyle kolayca temizlenebilir.

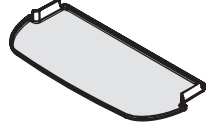

Kapaklı Saklama Bölmesi (bazı modeller)

Saklama Bölmesi'nde bir kapak ve çıkarılabilir yumurta tepsisi yer alır. Tepsi çıkarıldığında, bölmeye standart yumurta kutusu, buz vb. maddeler yerleştirilebilir.

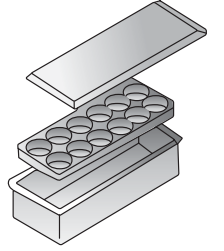

Uzun Şişe Tutucusu/Tutma Birimi (bazı modeller)

Uzun Şişe Tutucusu, uzun şişelerin öne fırlamasına engel olur. Tutucu, çıkarılabilen tüm kapı bölmelerinin üzerine yerleştirilebilir.

Uzun Şişe Tutucusu'na takılan **Tutma Birimi**, kapı açılıp kapatıldığında şişelerin ve diğer kapların yerinde durmasını sağlar. Bir yandan diğerine kaydırarak, Tutma Birimi'ni ayarlayın.

Tutamaçlı Yumurta Tepsisi

(şekli farklılık gösterebilir/bazı modeller)

Tutamaçlı Yumurta Tepsisi bir "düzineden çok" yumurta alabilir. Mutfaktaki çalışma alanına taşınmak veya yıkanmak üzere çıkarılabilir.

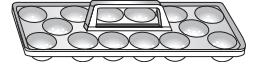



Derin Dondurucu Özellikleri

Raflar ve Sepetler

Sabit Derin Dondurucu Rafı

Klipsle Monte Edilen Rafları Çıkarmak için:

- Rafi, duvardaki montaj klipsinden kaldırın ve rafın sol kenarından çekip, duvardaki montaj deliklerinden çıkarın.

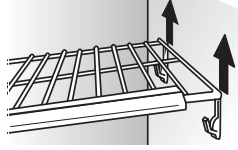

Klipsle Monte Edilen Rafları Monte Etmek için:

- Rafın sol tarafını montaj deliklerine yerleştirin ve bastırarak duvar montaj klipsine geçirin.

Raflar

Raflar bireysel saklama gereksinimlerini karşılayacak şekilde çıkarılabilir.

Rafı Çıkarmak için:

- Rafın sağ tarafını kabin raylarından ayırıp, sağa kaydırın.

Rafı Monte etmek için:

- Rafi soldaki kabin raylarına takın. Rafi sağdaki kabin raylarına yerleştirin.

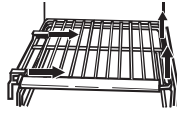

Sepetler ve Çekmeceler

Sepetler ve çekmeceler (şekil farklılık gösterebilir) arkadaki gıda maddelerine kolayca erişilebilmesi için kaydırılarak dışarı çıkarılabilir.

Çıkarmak için:

- Tamamını dışarı doğru çekin. Sepetin ön kısmını kaldırıp çıkarın.



Monte etmek için:

- Sepeti veya çekmeceyi kaydırıp kabin raylarına yerleştirin. Sepetin veya çekmecenin ön kısmını kaldırıp, buzdolabının arkasına doğru kaydırın.

Buz Saklama Kutusu

Buz Saklama Kutusu, otomatik buz yapma biriminin altında yer alır.

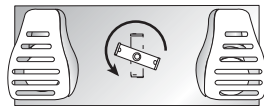

Çıkarmak için:

- Buz yapma birimini devre dışı bırakmak için buz yapma birimi kolunu kaldırın. Kutunun ön kısmını kaldırıp, tamamını dışarı doğru çekin. Kutunun ön kısmını kaldırıp çıkarın.

Monte etmek için:

- Kutuyu, yerine kilitlene kadar buz yapma biriminin altındaki rayda kaydırın. Buz yapma birimini etkinleştirmek için buz yapma birimi kolunu bırakın.

ÖNEMLİ: Doğru buz dağıtımı yapılabilmesi için buz kutusunun yerine kilitlemesi gerekir. Buz kutusuyla burgu sürücüsünü hizalamak için kutunun arkasındaki burgu sürücüsünü saat yönünün tersine (gösterildiği gibi) çevirin.

Kapı Saklama Birimi

Ayarlanabilir Kapı Bölmeleri

Kapı Bölmeleri, bireysel saklama gereksinimlerini karşılayacak şekilde diğer konumlara taşınabilir.

Çıkarmak için:

- Kapı dolgusundaki tutucuları serbest bırakana kadar kapı bölmelerini yukarı kaldırın, ardından kapı bölmelerini kendinize doğru çekip çıkarın.

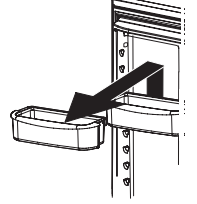

Monte etmek için:

- Bölmeyi yukarıdaki istediğiniz kapı dolgu tutucusuna kaydırıp, bölme durana kadar aşağı itin.

Sabit Kapı Bölmesi (bazı modeller)

Sabit Kapı Bölmesi, derin dondurucu kapısının üst kısmında yer alır.

ÖNEMLİ: Sabit kapı bölmesi ayarlanamaz. Bölme çıkarılırsa, kapı kapatıldığında derin dondurucu ışığı devre dışı kalmaz.

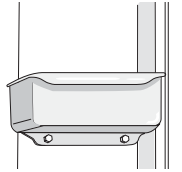

Eğilerek Çıkarılan Kapı Bölmeleri (bazı modeller)

Eğilerek Çıkarılan Kapı Bölmeleri, kapının içinde saklanan gıda maddelerine kolayca erişmenizi sağlar.

Bölmeyi Çıkarmak için:

- Bölmeyi yana yatırarak çıkarın.
- Kendinize doğru çekip çerçeveden çıkarın.

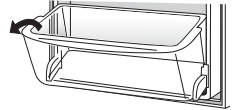

Bölmeyi Monte etmek için:

- Bölmenin ön kısmını hafifçe aşağı yatırın.
- Kaydırarak çerçeveye geçirin ve dik konumda oturtun.

Bölme Çerçevesini Başka Bir Konuma Taşımak için:

- Bölmeyi çıkarın.
- Çerçevesi yukarı kaldırın ve kendinize doğru çekip çıkarın.

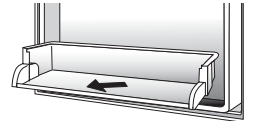

Çerçevesi içeri ve aşağı doğru kaydırıp yeni konumuna getirin.

Sarkıtılabilir Derin Dondurucu Kapı Sepetleri (bazı modeller)

Bu sepetler, torbadaki sebzeler gibi, kolayca yer değiştirebilen dondurulmuş gıda maddelerinin saklanması için elverişli bir alan sağlar.

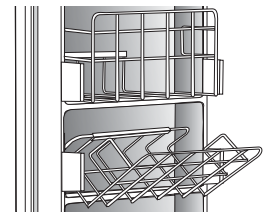



Buz ve Su

Dağıtma Makinesi Özellikleri (bazı modeller)

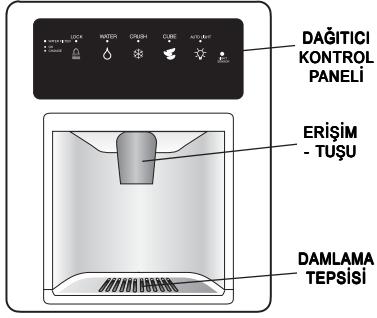

Dağıtma Makinesi Işığı (bazı modeller)

Ana dağıtıcı yumuşak tuşuyla su veya buz dağıtılırken, dağıtma makinesi alanının içindeki bir ışık tam kapasite etkinleştirilir.

Dağıtıcı Yumuşak Tuşu

Dağıtıcı Yumuşak Tuşu, dağıtma alanının arka duvarında yer alır. Dağıtıcı yumuşak tuşuna basıldığında, dağıtma makinesi kontrol panelinde yapılan seçime göre dağıtım yapılacaktır.

Çıkarılabilir Tepsi

Dağıtma makinesi alanının altında yer alan **Çıkarılabilir Tepsi**, dökülen az miktardaki sıvının toplanması için tasarlanmıştır ve temizlik ile boşaltma amaçlarına yönelik olarak kolayca çıkarılabilir.

ÖNEMLİ: Çıkarılabilir tepsi, sıvıyı dışarı akıtmaz. Tepsideki sıvının taşmamasını sağlayın. Taşarsa, tepsiyi çıkarıp taşan sıvıyı temizleyin.

Su Dağıtma Makinesinin Kullanımı

⚠ DİKKAT

Kişisel yaralanmayı veya mal hasarını önlemek için aşağıdakileri yerine getirin:

- Dağıtma makinesi ağızına parmaklarınızı, ellerinizi veya başka yabancı cisimleri sokmayın.
- Buzu kırmak için keskin nesnelere kullanmayın.
- Buzu doğrudan ince cam, halis porselen veya hassas kristal üzerine boşaltmayın.

Buz Yapma İşlemi

- Buz yapma birimini Açık hale getirmek için kolu kilitli konumdan aşağı doğru indirin.

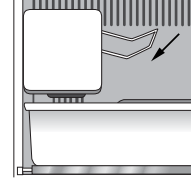

- Kolu yukarı kaldırın ve buz yapma birimini Kapalı duruma getirmek için kilitli konumda tutun.

Not

- Su dağıtma makinesinin ilk kullanımında, su dağıtılmadan önce su deposu dolma işlemi gerçekleştirilirken bir-iki dakikalık gecikme olacaktır. Buzdolabını ilk kez evin su kaynağına bağladıktan sonra ve uzun kullanmama dönemlerinin ardından aldığınız ilk 10-14 bardak suyu atın.

Dağıtıcı Yumuşak Tuşunu Kullanmak için:

- Dağıtma makinesi kontrol panelinden su seçiminizi yapın.
- Dağıtıcı yumuşak tuşuna sağlam, geniş ağızlı bir kapla bastırın. Parçalanmış buz dağıtırken, suyun püskürmesine engel olmak için kabı mümkün olduğunca oluğa yakın tutun.
- Su dağıtımını durdurmak için dağıtıcı yumuşak tuşundaki basıncı serbest bırakın. Az miktarda su dağıtılmaya devam edilebilir ve bu dağıtma makinesi tepsisinde toplanır. Dökülen büyük miktardaki sıvılar silinerek kurutulmalıdır.



Buz ve Su

Dağıtma Makinesi Kumanda Elemanı (bazı modeller) (kumanda elemanı özellikleri modeller arasında farklılık gösterir)

Buz Dağıtma Makinesinin Kullanımı

Buz Dağıtmak için:

- Dağıtma makinesi kontrol panelindeki düğmeye basıp, **Crushed** (Parçalanmış) veya **Cubes** (Küp) buz modunu seçin. Düğmenin üzerindeki yeşil ışık mod seçimini gösterir.
- Kabı dağıtıcı yumuşak tuşuna bastırın. Parçalanmış buz dağıtırken, suyun püskürmesine engel olmak için kabı mümkün olduğunca oluğa yakın tutun.



Notlar

- Buz dağıtma makinesi çalışırken mod değiştirilemez.
- Dağıtma makinesinin (bazı modeller) iki dakikadan uzun süre etkin olması durumunda, bir otomatik kilitleme sensörü dağıtma makinesi alanına giden enerjiyi kapatır. Kilidi açma konusunda bilgi için *Dağıtma Makinesi Kilidi* konusuna bakın.

Dağıtma Makinesi Kilidi (bazı modeller)

Dağıtma Makinesi Kilidi, buzun veya suyun dağıtılmasını engeller.

Dağıtma Makinesini Kilitlemek için:

- **Lock** (Kilitle) düğmesini üç saniye basılı tutun. Dağıtma makinesi kilitletiğinde düğmenin üzerindeki bir yeşil ışık yanacaktır.

Dağıtma Makinesi Kilidini Açmak için:

- **Lock** (Kilitle) düğmesini üç saniye basılı tutun. Düğmenin üzerindeki yeşil gösterge ışığı sönecektir.

Su Filtresi Durum Gösterge Işığı (bazı modeller)

Su Filtresi Durum Gösterge Işığı, su filtresinin değiştirilmesini anımsatma işlevini yerine getirir. Yeşil ışık, filtrenin iyi durumda olduğunu gösterir. Kırmızı ışık, filtrenin değiştirilmesi gerektiğini gösterir. Işık kırmızıya döndüğünde, işlev yeniden ayarlanana kadar kırmızı olarak kalacaktır.

Göstergeyi yeniden ayarlamak için:

- Hem **Lock** (Kilitle) hem **Water** (Su) düğmesini aynı anda dört saniye süresince basılı tutun. İşlev yeniden başarıyla ayarlandığında yeşil filtre durum gösterge ışığı üç kez yanıp söner.



Otomatik Işık (bazı modeller)

Işık sensörü odadaki ışık düzeylerinin düşük olduğunu algıladığında, **Otomatik Işık** işlevi dağıtma makinesi ışığını yarım kuvvette etkinleştirir.

Auto Light

Otomatik Işığı Etkinleştirmek için:

- **Auto Light** (Otomatik Işık) düğmesine basın. Düğmenin üzerindeki yeşil gösterge ışığı, sensör etkin olduğunda yanar.

Otomatik Işığı Devre Dışı Bırakmak için:

- **Auto Light** (Otomatik Işık) düğmesine basın. Yeşil gösterge ışığı sönecektir.

Not

- Otomatik Işık ON (Açık) veya OFF (Kapalı) olarak ayarlandığında dağıtma makinesi ışığı çalışır.

Dinlenme Modu (bazı modeller)

Dinlenme Modu etkinleştirildiğinde, kumanda elemanları çalışır durumda kalmasına karşın ışıkları devre dışı bırakılır.

Dinlenme Modunu Etkinleştirmek için:

- **Lock** (Kilitle) ve **Auto Light** (Otomatik Işık) düğmelerini aynı anda üç-dört saniye süresince basılı tutun. Üç veya dört saniye sonra dağıtma makinesi ışıkları söner.

Dinlenme Modunu Devre Dışı Bırakmak için:

- Hem **Lock** (Kilitle) hem de **Auto Light** (Otomatik Işık) düğmelerini aynı anda üç-dört saniye süresince basılı tutun. Üç veya dört saniye sonra dağıtma makinesi ışıkları etkinleştirilir.

Notlar

- Bu moddayken, dağıtma işlemi sırasında dağıtma makinesi ışığı etkinleştirilmez.
- Enerji kesintisi olursa, enerji geldiğinde kumanda elemanı Dinlenme Modu'nda kalacaktır.



Su Filtresi

Su Filtresini Çıkarma ve Monte Etme (bazı modeller)

⚠ UYARI

Ciddi hastalık veya ölüm tehlikesinden uzak durmak için suyun güvenli olmadığı veya niteliğinin bilinmediği durumlarda, filtre kullanımının öncesinde ve sonrasında yeterli şekilde dezenfekte edilmeden buzdolabını kullanmayın.

⚠ DİKKAT

Yeni bir su filtresi takıldıktan sonra, herhangi bir nedenle filtreyi çıkarmadan önce suyu her zaman bir-iki dakika akıtın. Sistemde hapsolan hava suyun ve kartuşun dışarı fırlamasına yol açabilir. Çıkarırken dikkat edin.

- Atlatma kapağı suyu filtrelemez. Filtre değişikliği gerektiğinde, yeni kartuşu mutlaka hazırda bulundurun.
- Su filtreleme sistemi donmaya bırakılmışsa, filtre kartuşunu değiştirin.
- Sistem birkaç ay kullanılmamışsa veya suda hoş olmayan bir tat ya da koku varsa, iki-üç dakika suyu akıtarak sistemi temizleyin. Hoş olmayan tat veya koku devam ederse, filtre kartuşunu değiştirin.

İlk Montaj

Su filtresi, taze gıda bölmesinin sağ üst köşesinde yer alır.

1. Mavi atlatma kapağını çıkarıp, sonra kullanılmak üzere saklayın.
 2. Filtrenin ucundaki mühürleme etiketini çıkarıp, filtrenin başına takın.
 3. Filtre durana kadar saat yönünde çevirin. Filtre kapağını yerine takıp kapatın.
 4. Sistemdeki havayı boşaltarak su fışkırmalarını önleyin. Su, sabit hızla akana kadar, iki dakika süresince dağıtma makinesinden kesintisiz olarak akmasını sağlayın. İlk kullanımda, dahili su deposunun dolması için su dağılımında bir-iki dakikalık gecikme süresi tanıtın.
- Su kalitesinin yetersiz olduğu bazı evlerde fazladan temizleme işlemine gereksinim duyulabilir.

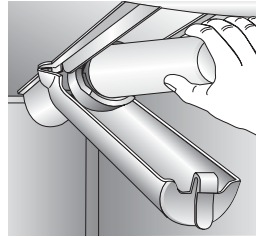
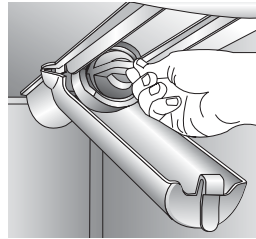

Su Filtresini Değiştirme

ÖNEMLİ: Sistemde hapsolan hava suyun ve kartuşun dışarı fırlamasına yol açabilir. Use caution when removing.

1. Filtreyi, filtre başından ayrılana kadar saat yönünde çevirin.
2. Suyu filtreden lavaboya akıtıp, normal ev gideriyle birlikte atılmasını sağlayın.
3. Filtre kapağındaki fazla suyu silin ve *İlk Montaj* bölümünde yer alan 2 ile 4 arasındaki adımları gerçekleştirin.

Filtrenin en azından 12 ayda bir değiştirilmesi gerekir.

ÖNEMLİ: Kullanılan suyun niteliği ve miktarı su filtresi kartuşunun ömrünü belirler. Su kullanımı fazlaysa veya su kalitesi kötüyse, değiştirme işleminin daha sık şekilde gerçekleştirilmesi gerekir.

Yeni bir su filtresi kartuşu satın alırken ürün satıcınıza danışın.

Dağıtma özelliği su filtresi kartuşu olmadan da kullanılabilir. Bu seçeneği belirlerseniz, filtreyi mavi atlatma kapağıyla değiştirin.

PuriClean® II Sistem Spesifikasyon ve Performans Verileri Sayfası – Buzdolabı Su Filtresi Kartuşu

Spesifikasyonlar

Servis Akış Hızı (Maksimum)	2,9 L/dak
Bıçılan Servis Ömrü 750 (Maksimum)	2838 litre
Maksimum Çalışma Sıcaklığı	38° C
Minimum Basınç Gereği	241 kPa
Minimum Çalışma Sıcaklığı	1° C
Maksimum Çalışma Basıncı	827 kPa

Performans Verileri

Standart No. 42: Estetik Etkiler								
Parametre	USEPA MCL	İçeri Akan Karşı Koyma Konsantrasyonu	İçeri Akan Ortalama	Dışarı Akan		% Azalma		Min. Gereken Azalma
				Ortalama	Maksimum	Ortalama	Minimum	
Klor	-	2,0 mg/L ± % 10	1,88 mg/L	<0,05 mg/L	0,06 mg/L	>97.26%	96.84%	50%
T&O	-	-	-	-	-	-	-	-
Parçacıklı madde**	-	en az 10.000 parçacık/ml	5.700.000 #/ml	30.583 #/ml	69.000 #/ml	99.52%	98.94%	85%

Standart No. 53: Sağlık Etkileri								
Parametre	USEPA MCL	İçeri Akan Karşı Koyma Konsantrasyonu	İçeri Akan Ortalama	Dışarı Akan		% Azalma		Min. Gereken Azalma
				Ortalama	Maksimum	Ortalama	Minimum	
Türbidite	1 NTU**	11 ± 1 NTU***	10,73 NTU	0,36 NTU	0,049 NTU	97.09%	95.20%	0,5 NTU
Kabarcıklar	% 99,5 Azalma	Minimum 50.000/L	220.000 #/L	<1	<1	>99.99%	>99.99%	>99.95%
Asbest	% 99 Azalma	10 ⁷ 10 ⁶ l if/L; lifler >10 mikrometre uzunluk	155MF/L	<1	<1	>99.99%	>99.99%	99%
pH 6,5 değerinde kurşun	0,015 mg/L	0,15 mg/L ± % 10	0,153 mg/L	<0,001	<0,001	>99.35%	>99.35%	0,10 mg/L
pH 8,5 değerinde kurşun	0,015 mg/L	0,15 mg/L ± % 10	0,150 mg/L	<0,001	<0,001	>99.35%	>99.35%	0,10 mg/L
pH 6,5 değerinde cıva	0,002 mg/L	0,006 mg/L ± % 10	0,006 mg/L	0,00026	0,0005	98.72%	90.91%	0,002 mg/L
pH 8,5 değerinde cıva	0,002 mg/L	0,006 mg/L ± % 10	0,006 mg/L	0,0008	0,0015	98.72%	75.93%	0,002 mg/L
Lindan	0,0002 mg/L	0,002 mg/L ± % 10	0,002 mg/L	0,000025	0,00007	98.72%	96.50%	0,0002 mg/L
Toksafen	0,003 mg/L	0,015 mg/L ± % 10	0,015 mg/L	<0,001	<0,001	92.97%	91.67%	0,003 mg/L
Atrazin	0,003 mg/L	0,009 mg/L ± % 10	0,00873 mg/L	<0,002	<0,002	76.99%	75.31%	0,003 mg/L

* Standart laboratuvar koşulları altında 2,9 L/dak akış hızı; 413,1 kPa basınç; 7.5 ± 0.5 pH değeri; 20° ± 3° C sıcaklık koşulları kullanılarak test edilmesine karşın gerçek performansı farklılık gösterebilir. Sağlık Koşulları Yeterlilik Performansı, NSF International tarafından test edilmiş ve onaylanmıştır.

** Parçacıklar/ml cinsinden ölçümü. Kullanılan parçacıklar 0.5 - 1 mikron

*** NTU – Nefelometrik Türbidite birimleri



NSF International tarafından ANSI/NSF Standartları 42 & 53'e göre test edilmiş ve onaylanmıştır azaltma için 750'lik modellerde:

Standart No. 42: Estetik Etkiler

Tat ve Koku Azaltılması
Klor Tadı ve Kokusu
Mekanik Filtrasyon Birimi
Parçacıklı Madde Azaltma Sınıfı 1

Standart No. 53: Sağlık Etkileri

Kimyasal Azaltma Birimi
Kurşun, Atrazin, Lindan, Cıva & Toksafen Azaltma
Mekanik Filtrasyon Birimi
Kabarcık, Türbidite ve Asbest Azaltma

Genel Kullanım Koşulları

Bu Performans Verileri Sayfası'nı okuyup, bu birimin yeteneklerini kendi gerçek su işleme gereksinimlerinle karşılaştırın.

Bu ürünü, suyun mikro biyolojik anlamda güvenli olmadığı veya bilinmeyen kalitede olduğu yerlerde sistem öncesinde ve sonrasında yeterli şekilde dezenfekte etmeden KULLANMAYIN. Kabarcık azaltılması için onaylanmış sistem filtre edilebilir kabarcıklar içeren dezenfekte suda kullanılabilir.

YALNIZCA SOĞUK SU KAYNAĞIYLA KULLANIN. ÜLKENİZDEKİ KANUNLARA VE DÜZENLEMELERE UYGUN OLUP OLMADIĞINI DENETLEYİN.

Filtre kartuşunun zamanında değiştirilmesi, bu filtrasyon sisteminden performans memnuniyeti sağlanması açısından büyük önem taşır. Genel kullanım, bakım gerekleri ve sorun giderme konuları için Kullanım ve Bakım Kılavuzunuzun ilgili bölümüne bakın.

Bu sistem, yukarıda listelenen maddelerin azaltılmasına yönelik olarak ANSI/NSF 42 ve 53'e göre test edilmiştir. Suda bulunan ve sisteme giren belirtilen maddelerin konsantrasyonu ANSI/NSF 42 ve 53'te belirlendiği şekilde, sistemden ayrılan su için izin verilen sınıra eşit veya bundan daha az bir konsantrasyon değerine indirgenmiştir.



Yiyecek Saklama İpuçları

Taze Gıdayı Saklama

- Buzdolabı taze gıda bölmesi, en uygun sıcaklık 3° C olmak üzere, 1°-4° C'de tutulmalıdır. Sıcaklığı denetlemek için cam bardaktaki suya bir termometre cihazı yerleştirip, buzdolabının merkezine yerleştirin. 24 saat sonra kontrol edin. Sıcaklığın 4° C'nin üzerinde olması durumunda, kumanda elemanlarını sayfa 343 - 345'te açıklanan şekilde ayarlayın.
- Buzdolabı raflarını fazla doldurmamaya çalışın. Bu, yiyeceklerin çevresindeki hava dolaşımını azaltarak soğutmanın eşit yapılmamasıyla sonuçlanır.

Meyveler ve Sebzeler

- Sebzelik çekmecelerinde saklama yöntemi, meyve ve sebze kalitesinin daha uzun süre muhafaza edilmesini sağlayacak şekilde, nemin hapsedilmesine olanak verir (bkz: sayfa 348).
- Saklamadan önce meyve ve sebzeleri ayırıp, öncelikle çürük veya yumuşak olanlarını kullanın. Çürüme belirtisi gösterenleri atın.
- Kokunun diğer yiyeceklere geçmemesi için her zaman soğan ve lahanaya gibi kokulu yiyecekleri kağıda sarın.
- Sebzeler taze kalmak için belirli miktarda neme gereksinim duymasına karşın, fazla nem saklama sürelerini kısaltabilir (özellikle yapraklı sebzeler). Saklamadan önce sebzelerin suyunu iyice çektin.
- Taze gıda ürünlerini kullanmadan hemen önce yıkayın.

Et ve Peynir

- Diğer gıdalara veya yüzeylere sızıntı ve bulaşma olmaması için çiğ etin ve kümes hayvanlarının iyice sarılmış olması gerekir.
- Bazen sert peynirlerin üzerinde (İsviçre, Cheddar, Parmesan) küf oluşabilir. Küflü bölgenin çevresindeki ve altındaki en az 2,5 cm'lik kısmı kesip atın. Bıçağınızın veya aracınızın küfün dışında kalmasına dikkat edin. Küf oluştuğunda tek tek peynir dilimlerini, yumuşak peyniri, köy peynirini, kremayı, ekşi kremayı veya yoğurdu kurtarmaya çalışmayın.

Sütlü Gıdalar

- Süt, yoğurt, ekşi krema ve köy peyniri gibi pek çok sütlü gıdanın ambalajında uygun saklama süresini belirten tazelik tarihleri bulunur. Bu gıdaları orijinal ambalajında saklayın ve satın aldıktan ve her kullanımdan sonra hemen buzdolabına koyun.

Dondurulmuş Gıdaları Saklama

- Buzdolabının derin dondurucu bölmesi yaklaşık -18° C'de tutulmalıdır. Sıcaklığı denetlemek için donmuş paketlerin arasına bir termometre cihazı yerleştirip, 24 saat sonra kontrol edin. Sıcaklığın -18° C'nin üzerinde olması durumunda, kumanda elemanını sayfa 343 - 345'te açıklanan şekilde ayarlayın.
- Derin dondurucu, en az üçte ikisi dolu olduğunda daha verimli şekilde çalışır.

Yiyecekleri Dondurmak Üzere Paketleme

- Kurumayı ve kalite bozulmasını en alt düzeye indirmek için alüminyum folyo, derin dondurucu ambalajları, derin dondurucu torbaları ve hava geçirmeyen kaplar kullanın. Paketlerin içindeki havanın olabildiğince büyük bölümünü güç kullanarak çıkarın ve iyice kapatıldıklarından emin olun. Hapsolan hava yiyeceklerin kurummasına, renk değiştirmesine ve koku yaymasına neden olur (derin dondurucuda yanma).
- Taze etleri ve kümes hayvanlarını, dondurmadan önce uygun derin dondurucu ambalajlarıyla iyice sarın.
- Tamamıyla çözülmüş olan eti yeniden dondurmayın.

Derin Dondurucuya Gıda Yerleştirme

- Derin dondurucuya aynı anda çok fazla sıcak yiyecek yerleştirmemeye dikkat edin. Bu derin dondurucuya aşırı yüklenilmesine yol açar, dondurma hızını yavaşlatır ve dondurulmuş gıdaların sıcaklığını yükseltebilir.
- Soğuk havanın, gıdaların olabildiğince çabuk şekilde donmasına olanak verecek şekilde, rahatça dolaşabilmesi için paketler arasında boşluk bırakın.
- Dondurma ve portakal suyu gibi dondurulması zor gıdaları derin dondurucu raflarında saklamayın. Bu gıdalar en iyi şekilde, sıcaklığın kapının açılmasıyla daha az değişim geçirdiği iç derin dondurucu kısımlarında saklanabilir.



Bakım ve Temizlik

⚠ UYARI

Kişisel yaralanmayı veya mal hasarını önlemek için aşağıdakileri yerine getirin:

- Tüm temizlik ürünlerinde üretici talimatlarını okuyun ve yerine getirin.
- Bölmeleri, rafları veya aksesuarları bulaşık makinesine koymayın. Aksesuarlar çatlayabilir veya biçim değiştirebilir.

⚠ DİKKAT

Ağır yaralanmayla veya ölümlle sonuçlanabilecek elektrik çarpmasından korunmak için temizlemeden önce buzdolabının enerji bağlantısını kesin. Temizlikten sonra, enerji bağlantısını yeniden yapın.

Buzdolabı Temizlik Şeması

BÖLÜM	KULLANMAYAN	YAPIN
Düz veya Pürüzlü Boyanmış Kapılar ve Dış Yüzey (belirli modellerde bulunur) <i>Temizlik ürünlerinin yanlış kullanımı veya önerilmeyen ürünlerin kullanımı nedeniyle cihazın zarar görmesi garanti kapsamında değildir.</i>	Asindirici veya sert temizlik malzemeleri Amonyak Klor ağartıcı Konsantre deterjanlar veya çözücüler Metal veya plastik dokulu temizlik süngerleri	1 litre ılık sabunlu suda çözdürülen 4 çorba kasığı çamaşır sodası kullanın. Yüzeyleri temiz sıcak suyla durulayın ve su lekelerini engellemek için hemen kurutun.
Kabin iç Bölümü		
Paslanmaz Çelik Kapılar ve Dış Bölüm (belirli modellerde bulunur) ÖNEMLİ: <i>Temizlik ürünlerinin hatalı kullanımıyla veya önerilmeyen ürünlerin uygulanmasıyla paslanmaz çelik kaplamada meydana gelen hasarlar bu ürünün garanti kapsamına girmez.</i>	Asindirici veya sert temizlik malzemeleri Amonyak Klor ağartıcı Konsantre deterjanlar veya çözücüler Metal veya plastik dokulu temizlik süngerleri Sirke bazlı ürünler Turuncu bazlı temizlik malzemeleri	Ilık sabunlu su ve yumuşak temiz bir bez ya da sünger kullanın. Yüzeyleri temiz sıcak suyla durulayın ve su lekelerini engellemek için hemen kurutun. Parlatmak ve parmak izlerinin oluşmasını engellemek için Stainless Steel Magic Spray (bölüm no. 20000008) ile devam edin*.
Kapı Contaları	Asindirici veya sert temizlik malzemeleri Metal veya plastik dokulu temizlik süngerleri	Ilık sabunlu su ve yumuşak temiz bir bez ya da sünger kullanın.
Kondansatör Bobini <i>Erişmek için taban ızgarasını çıkarın.</i>	Lütfen elektrikli süpürge ile temizlemeyin	Elektrik süpürgesinin hortum basını kullanın.
Kondansatör Fani Çıkış Izgarası <i>Buzdolabının arka kısmına bakın.</i>		Elektrik süpürgesinin hortum basını, fırça aksesuarıyla kullanın.
Aksesuarlar <i>Raflar, bölmeler, çekmeceler vb.</i>	Bir bulaşık makinesi	Çıkarma ve montaj talimatlarını uygun özellik bölümünden takip edin. Aksesuarların oda sıcaklığına uyum sağlamasına olanak tanıyın. Temizlik için hafif bir deterjanı sulandırın ve yumuşak temiz bir bez veya sünger kullanın. Girintilere ulaşmak için plastik kılı bir fırça kullanın. Yüzeyleri temiz, ılık suyla durulayın. Leke oluşmaması için hemen camı kurutun ve gıda maddelerini temizleyin.



Bakım ve Temizlik

Buzdolabındaki Kokuları Yok Etme

⚠ UYARI

Ağır yaralanmayla veya ölümlle sonuçlanabilecek elektrik çarpmasından korunmak için temizlemeden önce buzdolabının enerji bağlantısını kesin. Temizlikten sonra, enerji bağlantısını yeniden yapın.

1. Tüm yiyecekleri çıkarın ve buzdolabını OFF (Kapalı) konumuna getirin.
2. Buzdolabının enerji bağlantısını kesin.
3. Duvarları, zemini, kabin iç kısmını tavanını, çekmeceleri, rafları ve contaları talimatlara uygun şekilde temizleyin.
4. Hafif bir deterjanı sulandırın ve plastik kıllı bir fırça kullanarak çözeltiliyle girintileri fırçalayın. Beş dakika bu şekilde bırakın. Yüzeyleri ılık suyla durulayın. Yüzeyleri yumuşak ve temiz bir bezle kurutun.
5. Tüm şişeleri, kapları ve kavanozları yıkayıp kurutun. Bozuk veya kullanım süresi dolmuş gıda maddelerini atın.
6. Kokuların yeniden oluşmasını önlemek için kokuya yol açan yiyecekleri sarın veya sıkı şekilde kapatılmış kaplarda saklayın.
7. Buzdolabını yeniden elektriğe bağlayın ve yiyecekleri tekrar buzdolabına yerleştirin.
8. Buzdolabını soğumaya bırakın.
9. 24 saat sonra, kokunun yok olup olmadığını kontrol edin.

Koku hala varsa:

1. Çekmeceleri çıkarıp, buzdolabının üst rafına yerleştirin.
2. Kapılarla birlikte, buzdolabı ve derin dondurucu bölmelerini siyah-beyaz buruşuk gazete kağıtlarıyla doldurun.
3. Hem derin dondurucu, hem de buzdolabı bölmelerindeki buruşuk gazete kağıtlarının üzerine gelişigüzel olarak mangal kömürü parçaları koyun.
4. Kapıları kapatıp, 24 ile 48 saat bu şekilde bırakın.

Enerji Tasarrufu İpuçları

- Buzdolabı raflarını fazla doldurmamaya çalışın. Bu, yiyeceğin çevresindeki hava dolaşımını azaltın ve buzdolabının daha uzun süre çalışmasına neden olur.
- Buzdolabına aynı anda çok fazla sıcak yiyecek yerleştirmemeye dikkat edin. Bu, bölmelere aşırı yük bindirilmesine yol açar ve soğutma hızını düşürür.
- Raf altlığı olarak alüminyum folyo, yağlı kağıt veya kağıt havlu kullanmayın. Bu, hava akışını azaltır ve buzdolabının daha az verimle çalışmasına yol açar.
- Üçte ikisi dolu bir derin dondurucu en verimli şekilde çalışır.
- Buzdolabını odanın en serin yerine yerleştirin. Doğrudan güneş ışığı alan, ısı kanallarının, menfezlerin veya diğer ısı üreten cihazların yakınındaki alanlardan uzak tutun. Bu mümkün değilse, kabinin bir bölümünü veya ek bir yalıtım katmanını kullanarak dış kısmı izole edin.
- Kapı contalarını üç ayda bir temizlik talimatlarına uygun şekilde temizleyin. Bu kapının doğru şekilde kapanmasını ve buzdolabının verimli çalışmasını sağlayacaktır.
- Kapının açık kaldığı süreyi en alt düzeye indirmek için buzdolabındaki gıda maddelerini düzenlemek için zaman ayırın.
- Montaj talimatlarınızda belirtildiği gibi buzdolabınızı aynı düzeye getirerek, kapılarınızın sağlam şekilde kapatıldığından emin olun.
- Kondansatör bobinlerini üç ayda bir temizlik talimatlarında belirtildiği şekilde temizleyin. Bu, enerji verimliliğini ve soğutma performansını artırır.



Bakım ve Temizlik

Ampulleri Deęiřtirme

⚠ UYARI

Aęır yaralanmayla veya lmlle sonulanabilecek elektrik arpmasından korunmak iin ampul deęiřtirmeden nce buzdolabının elektrik baęlantısını kesin. Ampul deęiřtirdikten sonra yeniden elektrik baęlantısını yapın.

⚠ DİKKAT

- Kiřisel yaralanmayı veya mal hasarını nlemek iin ařaęıdakileri yerine getirin:
- Ampuln soęumasını bekleyin. Ampul deęiřtirirken eldiven takın.

st Taze Gıda Blm

stteki taze gıda ampulleri n panelin arkasında yer alır. Ampulleri ıkarmak iin panelin arkasına eriřin.

Alt Taze Gıda Blm

1. Iřık kapaęında, altta bulunan entiklere (A) bastırın. Kapaęı yukarı doęru evirip entikleri (B) serbest bırakın.
2. Ampul ıkarın.
3. Ampul, **40 watt'tan fazla olmayan** bir ampul cihazıyla deęiřtirin.
4. Iřık kapaęının st entiklerini (B) astar deliklerine yerleřtirin ve alttaki entikleri (A) astar deliklerine oturtun.

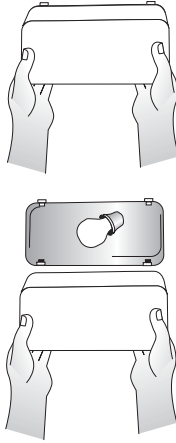

st Derin Dondurucu Blm

1. Kutunun n kısmını kaldırıp ekerek buz kutusunu ıkarın.
2. Kalkanın saę st tarafına bastırıp ařaęı doęru dndrerek, iřık kalkanını ıkarın.
3. Ampul ıkarın. **40 watt'tan fazla olmayan** bir ampul cihazıyla deęiřtirin.
4. Kalkanı yukarı doęru dndrp, hafife bastırın ve yerine oturtun.
5. Buz kutusunu, kutu yerine kilitlenene kadar, ieri kaydırarak yerleřtirin.



Alt Derin Dondurucu Blm

1. ıkarmak iin iřık kapaęının her iki tarafından sıkıřtırın.
2. Ampul ıkarın. **40 watt'tan fazla olmayan** bir ampul cihazıyla deęiřtirin.
3. Yerine oturtmak iin iřık kapaęını her iki taraftan sıkıřtırın.

Buz ve Su Daęıtma Makinesi (bazı modeller)

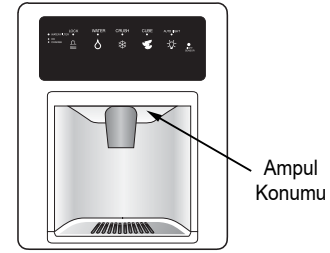

1. Ampul, daęıtma makinesi erevesinde st kenarın iine yerleřtirin. evirerek ıkarın.
2. Ampul **6-watt, 250 voltluk** bir ampulle deęiřtirin.



Bakım ve Temizlik

Tatile Hazırlanma

⚠ DİKKAT

Buzdolabınızda bir dağıtma makinesi varsa ve buzdolabının bulunduğu yerde sıcaklığın donma noktasının altına düşme olasılığı varsa, su kaynağı sistemi (su deposu ve su valfi) yetkili bir servis elemanı tarafından boşaltılmalıdır.

Kısa tatiller veya yolculuklar için (üç ay veya daha az):

1. Bozulabilecek tüm gıda maddelerini çıkarın.
2. Bulunmadığınız süre içinde hiç kimsenin buzdolabını kontrol etmeyecek olması durumunda, tüm dondurulmuş gıda maddelerini de çıkarın.
3. Buzdolabınızda bir otomatik buz yapma birimi varsa:
 - En az bir gün önceden buz yapma birimiyle su kaynağı bağlantısını kesin.
 - Son buz kütlesi düştükten sonra, tel kapatma kolunu OFF (Kapalı) konumuna getirin.
 - Buz kutusunu boşaltın.
4. Oda sıcaklığı 13° C'nin altına düşecekse, daha uzun süreli yolculuklar için talimatları yerine getirin.

Uzun tatillerin ve yolculukların (üç aydan uzun süreli) yapılması VEYA oda sıcaklığının 13° C'nin altına düşecek olması durumunda:

1. Yiyecekleri çıkarın.
2. Buzdolabınızda bir otomatik buz yapma birimi varsa:
 - En az bir gün önceden buz yapma birimiyle su kaynağı bağlantısını kesin.
 - Son buz kütlesi düştükten sonra, tel kapatma kolunu OFF (Kapalı) konumuna getirin.
 - Buz kutusunu boşaltın.
3. Buzdolabınızda su filtresi içeren bir dağıtma sistemi varsa, su filtresi kartuşunu çıkarıp filtre atlatma birimini takın. Kullanılmış kartuşu atın.
4. Derin dondurucu kumanda elemanını OFF (Kapalı) olarak ayarlayın.
5. Buzdolabı fişini çekin.
6. Çamaşır sodası çözeltisi ve temiz, yumuşak bir bez kullanarak (dörtte bir litre ılık suda dört çorba kaşığı çamaşır sodası) her iki bölmenin içini iyice temizleyin.
7. İyice kurutun.
8. Küf ve küf mantarı oluşumunu engellemek için kapıları açık bırakın

Geri Döndüğünüzde:

Kısa bir Tatilden veya Yolculuktan Sonra:

Otomatik buz yapma birimleri veya dağıtma makineleri olan modellerde:

- Su kaynağı bağlantısını yeniden kurup, ikmal valfini açın (bkz: sayfa 339).
- Su bağlantısını 24 saat izleyin ve gerekirse, sızıntıları düzeltin.
- Sistemi yıkamak için dağıtma makinesinden 10-15 bardak su akıtın.
- Buz yapma birimini yeniden çalıştırın.
- En az üç buz ürününü atın.

Uzun bir Tatilden veya Yolculuktan Sonra:

- Buzdolabınızda bir otomatik buz yapma birimi varsa, su kaynağı bağlantısını yeniden kurun ve tedarik valfini açın (bkz: sayfa 339).
- Buzdolabını yeniden fişe takın ve kumanda elemanlarını yeniden ayarlayın (bkz: sayfa 343 – 345).
- Su bağlantısını 24 saat izleyin ve gerekirse, sızıntıları düzeltin.

Dağıtma makinesi modellerinde, önce filtre atlatma birimi yerindeyken suyu dağıtma makinesinden akıtın, ardından su filtresini takın (bkz: sayfa 352).

- Su filtresini taktıktan sonra, suyu iki dakika süresince kesintisiz olarak dağıtma makinesinden akıtın veya su sabit düzeyde akana kadar bekleyin. İlk başta, dahili tankın dolması nedeniyle su dağılımında bir-iki dakikalık gecikme olabilir.
- Buz yapma birimini yeniden çalıştırın.
- İlk 12 saatte üretilmiş buzdu atın (en azından ilk üç ürünü).

Taşıma Hazırlığı

- Uzun süreli tatiller/yolculuklar için yukarıdaki talimatları baştan 7. adıma kadar izleyin.
- Hasarı önlemek için raflar ve çekmeceler gibi tüm gevşek nesnelere bantla yerine sabitleyerek güvenceye alın.
- Kapıları kapatıp bantlayın.
- Buzdolabını taşıırken bir cihaz el arabası kullanın. Buzdolabını her zaman yanından veya arkasından kamyonla yükleyin; asla önden yüklemeyin.
- Taşıma sırasında buzdolabının dik konumda olduğundan emin olun.



Çalışma Sesleri

Buzdolabı tasarımındaki gelişmeler, yeni buzdolabınızda daha eski bir modelde farklı olan veya hiç bulunmayan yeni seslerin çıkmasına yol açabilir. Bu gelişmeler gıdaları daha iyi muhafaza eden, enerjiyi daha verimli kullanan ve genel olarak daha sessiz bir buzdolabı üretmek üzere gerçekleştirilmiştir. Yeni birimler daha sessiz çalıştığından eski birimlerde de rastlanan, ancak daha yüksek ses düzeyleriyle bastırılan sesler algılanabilir. Bu seslerin çoğu normaldir. Sert duvarlar, zemin ve mobilya gibi buzdolabına bitişik yüzeylerin bu seslerin daha yüksek algılanmasına yol açabileceğini unutmayın. Aşağıda, yeni bir buzdolabında fark edilebilecek bazı normal sesler yer almaktadır.

SES	OLASI NEDEN	ÇÖZÜM
Tıkırtı	• Kompresör başlatılırken veya durdurulurken derin dondurucu kumanda elemanı (A) tıkırtı sesi çıkarır.	• Normal çalışma
	• Buz çözücü zamanlayıcısı veya elektrik anahtarı kumanda elemanı (bazı modeller) (B) elektrikli saate benzer sesler çıkarır ve buz çözme döngüsüne girer ve çıkar.	• Normal çalışma
Hava akımı veya vızıltı sesi	• Kondansatör fanı (D) çalışırken bu sesi çıkarır.	• Normal çalışma
	• Derin dondurucu fanı (C) çalışırken bu sesi çıkarır.	• Normal çalışma
	• Derin dondurucu kapısı açıldığında, derin dondurucu fanı (C) yavaşlayarak durur.	• Normal çalışma
Su akma veya kaynama sesi	• Soğutucu (E) ve sıcaklık değiştirici (F) soğutucu maddesi akarken bu sesi çıkarır.	• Normal çalışma
Gümbürdeme	• Buz yapma birimindeki buz küpleri buz kovasına düşer (G).	• Normal çalışma
	• Dağıtma makinesi buz oluşu (H) kapatılıyor.	• Normal çalışma
Titreşme sesi	• Kompresör (I) çalışırken kalp atışlarına benzer bir ses çıkarır.	• Normal çalışma
	• Buzdolabı düz durmamaktadır.	• Bkz: Aynı Düzeye Getirme (bkz: sayfa 342).
Vızıldama	• Buz yapma birimi suyla dolduğunda, birimdeki su valfi (J) düzeneği vızıldama sesi çıkarır.	• Normal çalışma
Derinden gelen bir ses	• Su bağlantısı olmamasına karşın, buz yapma birimi (K) 'açık' konumunda bulunmaktadır.	• Normal çalışma
	• Burgu, dağıtma işlemi sırasında buzları karıştırırken buz burgusu (L) derinden gelen bir ses çıkarır.	• Normal çalışma
	• Kompresör (I) çalışırken derinden ve yüksek tonda bir ses çıkarır.	• Normal çalışma
	• Solenoit valfi (M) buz oluşu kapısını çalıştırıyor.	• Normal çalışma

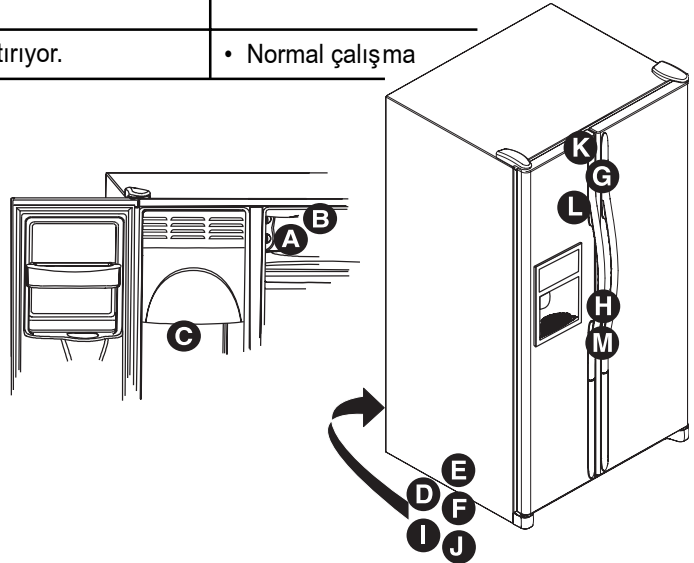



Sorun Giderme

SORUN	OLASI NEDENLER	YAPILMASI GEREKEN
Derin dondurucu kumanda birimi ve ışıkları açık, ama kompresör çalışmıyor	Buzdolabı, buz çözme modunda.	Normal çalışma. Buzdolabının yeniden başlatılıp başlatılmadığını görmek için 40 dakika bekleyin.
Sıcaklık kontrollü çekmeceler çok sıcak	Kumanda elemanı ayarları çok düşüktür.	Kumanda elemanlarını ayarlamak için bkz: sayfa 348.
	Derin dondurucu kumanda elemanları çok düşüktür.	Kumanda elemanlarını ayarlamak için bkz: sayfa 343 – 345.
	Çekmece hatalı yerleştirilmiştir.	Çekmece konumunu doğrulamak için bkz: sayfa 348.
Buzdolabı çalışmıyor	Buzdolabı fişi prize takılmamıştır.	Buzdolabı fişini prize takın.
	Derin dondurucudaki çevrilen kumanda elemanı OFF (Kapalı) olarak ayarlanmıştır (bazı modeller).	Kumanda elemanlarını ayarlamak için bkz: sayfa 343 – 345.
	Dokunmatik sıcaklık kumanda elemanları “-” olarak ayarlanmıştır (bazı modeller).	Kumanda elemanlarını ayarlamak için bkz: sayfa 343 – 345.
	Sigorta atmış olabilir veya devre kesicinin yeniden ayarlanması gerekebilir.	Atmış sigortaları değiştirin. Devre kesiciyi kontrol edin ve gerekirse yeniden ayarlayın.
	Elektrik kesintisi olmuştur.	Kesintiyi bildirmek için yerel elektrik şirketi kaydını arayın.
Buzdolabı hala çalışmıyor	Buzdolabı bozuluyor.	Buzdolabının fişini çekip, yiyecekleri başka bir buzdolabına aktarın. Başka bir buzdolabı yoksa, yiyecekleri muhafaza etmek için derin dondurucu bölümüne kuru buz koyun. Yiyecek kayıpları garanti kapsamına girmez. Yardım almak için servisi arayın.
Yiyecekler çok soğuk	Kondansatör bobinleri kirlenmiştir.	Sayfa 355'teki şemaya uygun şekilde temizleyin.
	Buzdolabı veya derin dondurucu kumanda elemanları çok yüksek ayarlanmıştır.	Kumanda elemanlarını ayarlamak için bkz: sayfa 343 – 345.
Yiyecekler çok sıcak	Kapı doğru şekilde kapatılmıyor.	Buzdolabı düz durmamaktadır. Buzdolabınızı aynı düzeye getirme yöntemi hakkında ayrıntılı bilgi için bkz: sayfa 342.
		Doğru şekilde kapanıp kapanmadığına bakmak için contaları kontrol edin. Gerekirse, sayfa 355'teki şemaya göre temizleyin.
		Kapının doğru kapatılmasını önleyen dahili engelleri (diğer deyişle, hatalı kapatılan çekmeceler, buz kovaları, boyutları fazla büyük veya uygun olmayan şekilde saklanan kaplar vb.) kontrol edin.
	Kumanda elemanlarının ayarlanması gerekir.	Kumanda elemanlarını ayarlamak için bkz: sayfa 343 – 345.
	Kondansatör bobinleri kirlenmiştir.	Sayfa 355'teki şemaya uygun şekilde temizleyin.
	Arka hava ızgarasının önü kesilmiştir.	Izgara önünün kesilmediğinden emin olmak için buzdolabındaki gıda maddelerinin konumunu kontrol edin. Arka hava ızgaraları sebzelik çekmecelerinin altında yer alır.
	Kapı sık sık açılmış veya uzun süreler boyunca açık bırakılmıştır.	Kapının açık kaldığı süreyi kısaltın. Kapının olabildiğince kısa süre açık kalmasını sağlamak için gıda maddelerini verimli şekilde düzenleyin.
	Yiyecek kısa süre önce yerleştirilmiştir.	Kısa süre önce yerleştirilen yiyeceğin buzdolabı veya derin dondurucu sıcaklığına gelmesi için zaman tanıyın.
	Buzdolabında koku var	Koku yayan yiyeceklerin kapatılması veya sarılması gerekir.
İç kısmın temizlenmesi gerekir.		

devamı....



Sorun Giderme

SORUN	OLASI NEDENLER	YAPILMASI GEREKEN
Buzdolabının içinde su damlacıkları oluşuyor	Kapı doğru şekilde kapatılmıyor.	Kapının doğru kapatılmasını önleyen dahili engelleri (diğer deyişle, hatalı kapatılan çekmeceler, buz kovaları, boyutları fazla büyük veya uygun olmayan şekilde saklanan kaplar vb.) kontrol edin. Bkz: Aynı Düzeye Getirme, sayfa 342.
	Kapı contaları doğru şekilde kapanmıyor.	Sayfa 355'teki şemaya uygun şekilde temizleyin.
	Nem düzeyleri yüksektir.	Yüksek nem dönemlerinde normaldir.
	Kumanda elemanlarının ayarlanması gerekir.	Kumanda elemanlarını ayarlamak için bkz: sayfa 343 – 345.
Buzdolabının dışında su damlacıkları oluşuyor	Nem düzeyleri yüksektir veya kapı sık sık açılıp kapatılmıştır.	Kapının açık kaldığı süreyi kısaltın. Kapının olabildiğince kısa süre açık kalmasını sağlamak için gıda maddelerini verimli şekilde düzenleyin.
	Kapı contaları doğru şekilde kapanmıyor.	Sayfa 355'teki şemaya uygun şekilde temizleyin.
Buzdolabından veya buz yapma makinesinden alışılmadık sesler geliyor veya bu sesler çok yüksek	Normal çalışma.	Bkz: sayfa 350.
Sıcaklık kontrollü çekmece ve/veya sebzelik çekmecesini rahatça kapatılmıyor	Çekmecenin içindekiler veya çevreleyen bölmedeki gıda maddelerinin yerleşimi çekmeceyi engelliyor olabilir.	Çekmecelere engel olmaması için gıda maddelerini ve kapları tekrar yerleştirin.
	Çekmece doğru konumda değil.	Çekmeceyi doğru yerleştirme hakkında bilgi için bkz: sayfa 348.
	Buzdolabı düz durmamaktadır.	Buzdolabınızı aynı düzeye getirme yöntemi hakkında ayrıntılı bilgi için bkz: sayfa 342.
	Çekmece kanalları kirlenmiştir.	Kanalları sıcak ve sabunlu suyla temizleyin. Durulayın ve iyice kurutun. Kanallara ince bir tabaka saf vazelin sürün.
Buzdolabı çok sık şekilde çalışıyor	Kapılar sık sık veya uzun süreli olarak açılmıştır.	Kapının açık kaldığı süreyi kısaltın. Kapının olabildiğince kısa süre açık kalmasını sağlamak için gıda maddelerini verimli şekilde düzenleyin. İç ortamın kapının açık kaldığı süreye uyum sağlaması için zaman tanıyın.
	Çevreleyen alandaki nem oranı veya sıcaklık yüksektir.	Normal çalışma.
	Yiyecek kısa süre önce yerleştirilmiştir.	Kısa süre önce yerleştirilen yiyeceğin buzdolabı veya derin dondurucu sıcaklığına gelmesi için zaman tanıyın.
	Buzdolabı ortam veya yakınındaki cihazlar nedeniyle ısıya maruz kalmıştır.	Buzdolabınızın bulunduğu ortamı değerlendirin. Daha verimli çalışması için buzdolabı yerinin değiştirilmesi gerekebilir.
	Kondansatör bobinleri kirlenmiştir.	Sayfa 355'teki şemaya uygun şekilde temizleyin.
	Kumanda elemanlarının ayarlanması gerekir.	Kumanda elemanlarını ayarlamak için bkz: sayfa 343 – 345.
	Kapı doğru şekilde kapatılmıyor.	Buzdolabı düz durmamaktadır; bkz: Aynı Düzeye Getirme, sayfa 342. Kapının doğru kapatılmasını önleyen dahili engelleri (diğer deyişle, hatalı kapatılan çekmeceler, buz kovaları, boyutları fazla büyük veya uygun olmayan şekilde saklanan kaplar vb.) kontrol edin.
	Kapı contaları doğru şekilde kapanmıyor.	Sayfa 355'teki şemaya uygun şekilde temizlik yapın.



Sorun Giderme

Buz ve Su

SORUN	OLASI NEDENLER	YAPILMASI GEREKEN
Dağıtma makinesi kumanda elemanında hiçbir gösterge ışığı yanmıyor	Derin dondurucu kapısı kapatılmamıştır.	Derin dondurucu kapısının kapatıldığından emin olun. Derin dondurucu kapısı açıldığında enerji kumanda elemanından ayrılır.
	Buzdolabı fişi prize takılmamıştır.	Buzdolabı fişini prize takın.
	Sigorta atmış olabilir veya devre kesicinin yeniden ayarlanması gerekebilir.	Atmış sigortaları değiştirin. Atlayan devreler olup olmadığını görmek için devre kesicileri kontrol edin.
	Elektrik kesintisi olmuştur.	Kesintiyi bildirmek için yerel elektrik şirketi kaydını arayın.
	Buzdolabı, Dinlenme Modundadır.	Bkz: <i>Dinlenme Modu</i> , sayfa 351.
Yumuşak tuşlara basıldığında buz veya su dağıtılmıyor	Derin dondurucu kapısı kapatılmamıştır.	Derin dondurucu kapısının kapatıldığından emin olun. Derin dondurucu kapısı açıldığında enerji kumanda elemanından ayrılır.
	Kumanda elemanları kilitleme modundadır (bazı modeller).	Bkz: <i>Dağıtma Makinesi Kilidi</i> , sayfa 351.
	Su deposu doluyor.	İlk kullanımda, dahili su deposu dolarken dağıtımda yaklaşık olarak bir-iki dakikalık gecikme olur.
	Buz yapma birimi yeni takılmıştır veya çok miktarda buz kullanılmıştır.	Buz üretiminin başlaması veya buz yapma birimi boşaltıldıktan sonra yeniden dolması için 24 saat bekleyin.
	Su filtresi tıkanmıştır veya değiştirilmesi gerekir.	Su filtresini değiştirin (bkz: sayfa 352).
Buz yapma birimi yeterince buz üretmiyor veya buzların biçimi bozuk	Buz yapma birimi yeni takılmıştır veya çok miktarda buz kullanılmıştır.	Buz üretiminin başlaması veya buz yapma birimi boşaltıldıktan sonra yeniden dolması için 24 saat bekleyin.
	Su basıncı çok düşük.	Düşük su basıncı valfin sızıntı yapmasına neden olur. Doğru çalışması için su basıncının 241 ile 689 KPA arasında olması gerekir. Su filtresi olan buzdolaplarında en az 241 KPA basınç önerilir.
	Su filtresi tıkanmıştır veya değiştirilmesi gerekir.	Su filtresini değiştirin (bkz: sayfa 352).
Buz yapma birimi buz üretmiyor	Buz yapma biriminin kolu yukarı kaldırılmıştır.	Buz yapma birimi kolunun aşağıda bulunduğundan emin olun. Bkz: <i>Otomatik Buz Yapma Birimi</i> , sayfa 350.
	Evin su kaynağı su valfine erişmiyor.	Bkz: <i>Su Kaynağını Bağlama</i> , sayfa 339.
	Destek borularında eğrilikler vardır.	Su kaynağını kapatıp, eğrilikleri düzeltin. Eğrilikler düzeltilemezse, boruları değiştirin.
	Su basıncı çok düşük.	Doğru çalışması için su basıncının 241 ile 689 KPA arasında olması gerekir. Su filtresi olan buzdolaplarında en az 241 KPA basınç önerilir.
	Derin dondurucu sıcaklığını kontrol edin.	Kumanda elemanlarını ayarlamak için bkz: <i>Sıcaklık Ayarı</i> , sayfa 343 - 345. Buz üretmek için derin dondurucunun -18° ile -17° C arasında olması gerekir.
	Buz kutusu doğru takılmamıştır.	Bkz: <i>Buz Saklama Kutusu</i> , sayfa 349.
	Hatalı su valfi takılmıştır.	Bkz: <i>Su Kaynağını Bağlama</i> , sayfa 339. Kendiliğinden delinen ve 3/16" dirsekli valfler düşük su basıncına yol açar ve zamanla boruda tıkanıklık yapar. Üretici hatalı montajdan veya su bağlantısından kaynaklanan mal hasarlarından sorumlu değildir.
Su filtresi gösterge ışığı kırmızı yanıyor	Su filtresinin değiştirilmesi gerekir.	Filtre yoksa, atlatma kapağıyla değiştirin. Bkz: <i>Su Filtresi</i> , sayfa 352.
	Filtre gösterge sensörünün yeniden ayarlanması gerekir.	Bkz: <i>Filtre Durum Gösterge Işığı</i> , sayfa 351.

devami....



Sorun Giderme

SORUN	OLASI NEDENLER	YAPILMASI GEREKEN
Buz yapma birimine giden giriş tüpünde buz oluşuyor	Su basıncı düşüktür.	Doğru çalışması için su basıncının 241 ile 689 kpa arasında olması gerekir. Su filtresi olan buzdolaplarında en az 241 kpa basınç önerilir.
	Dirsekli valf tamamıyla açık değildir.	Dirsekli valfi tamamıyla açın.
	Derin dondurucu sıcaklığı çok yüksek.	Bkz: <i>Sıcaklık Ayarı</i> , sayfa 343 - 345. Derin dondurucudaki sıcaklık -18° ile -17° C arasında olmalıdır.
Buzdolabından su sızıntısı var	Su bağlantısını tamamlamak için besleme boruları kullanılmıştır.	Üretici montajda bakır borular kullanılmasını önerir. Plastik daha az dayanıklıdır ve sızıntılara yol açabilir. Üretici hatalı montajdan veya su bağlantısından kaynaklanan mal hasarlarından sorumlu değildir.
	Hatalı su valfi takılmıştır.	Bkz: <i>Su Kaynağını Bağlama</i> , sayfa 339. Kendiliğinden delinen ve 3/16" dirsekli valfler düşük su basıncına yol açar ve zamanla boruda tıkanıklık yapar. Üretici hatalı montajdan veya su bağlantısından kaynaklanan mal hasarlarından sorumlu değildir.
Su akışı normalden daha yavaş	Su basıncı düşüktür.	Doğru çalışması için su basıncının 241 ile 689 kpa arasında olması gerekir. Su filtresi olan buzdolaplarında en az 241 kpa basınç önerilir.
	Dirsekli valf tamamıyla açık değildir.	Dirsekli valfi tamamıyla açın.
	Hatalı su valfi takılmıştır.	Bkz: <i>Su Kaynağını Bağlama</i> , sayfa 339. Kendiliğinden delinen ve 3/16" dirsekli valfler düşük su basıncına yol açar ve zamanla boruda tıkanıklık yapar. Üretici hatalı montajdan veya su bağlantısından kaynaklanan mal hasarlarından sorumlu değildir.
	Destek borularında eğrilikler vardır.	Su kaynağını kapatıp, eğrilikleri düzeltin. Eğrilikler düzeltilemezse, boruları değiştirin.
	Su filtresi tıkanmıştır veya değiştirilmesi gerekir.	Su filtresini değiştirin (bkz: sayfa 352).
	Su valfi tamamıyla açılmamıştır.	Su valfini tamamıyla açın ve sızıntı olup olmadığını kontrol edin. Dağıtma makinesindeki minimum akış hızı, yeni bir filtre takılıyken dokuz saniyede 295 ml, filtre takılmadığında beş saniyede 295 ml'dir.
Dağıtma makinesi suyu çok soğuk değil	Buzdolabı yeni monte edilmiştir.	Biriktirme deposundaki suyun donması için yaklaşık 12 saatlik süre tanıyın.
	Biriktirme deposundaki su kaynağı tükenmiştir.	
	Su, biriktirme deposunun dışındaki borulara yerleşmiştir ve oda sıcaklığına gelmiştir.	İlk bardaktaki suyu atıp, yeniden doldurun.
Su bulanık görünüyor	Suda hava veya hava kabarcıkları vardır.	Bu, dağıtma makinesinin ilk kullanımı için normal bir durumdur ve kullanıldıkça ortadan kaybolacaktır.
Suda ve/veya buz küplerinde parçacıklar var.	Su filtresi kartuşundan kaynaklanan karbon tozu.	Kartuştan gelen ilk suda kartuşun püskürttüğü zararsız karbon tozları bulunabilir. Parçacıkların tüketilmesi sağlık açısından güvenlidir. İlk kullanımlardan sonra ortadan kaybolacaktır.
	Su donduğunda ve eridiğinde sudaki mineral konsantrasyonları parçacıklar oluşturur.	Parçacıklar zararlı değildir ve su kaynaklarında rastlanması olağan bir durumdur.